







2024

KLIMATYZATORY

Rozwiązania HVAC LG



INFRASTRUKTURA SPRZEDAŻY W EUROPIE

-  Regionalne główne biuro sprzedaży B2B w Europie
-  Krajowe biuro sprzedaży
-  Akademia klimatyzacji LG
-  Europejskie centrum dystrybucji
-  Europejskie laboratorium badawcze
-  Zakłady produkcyjne

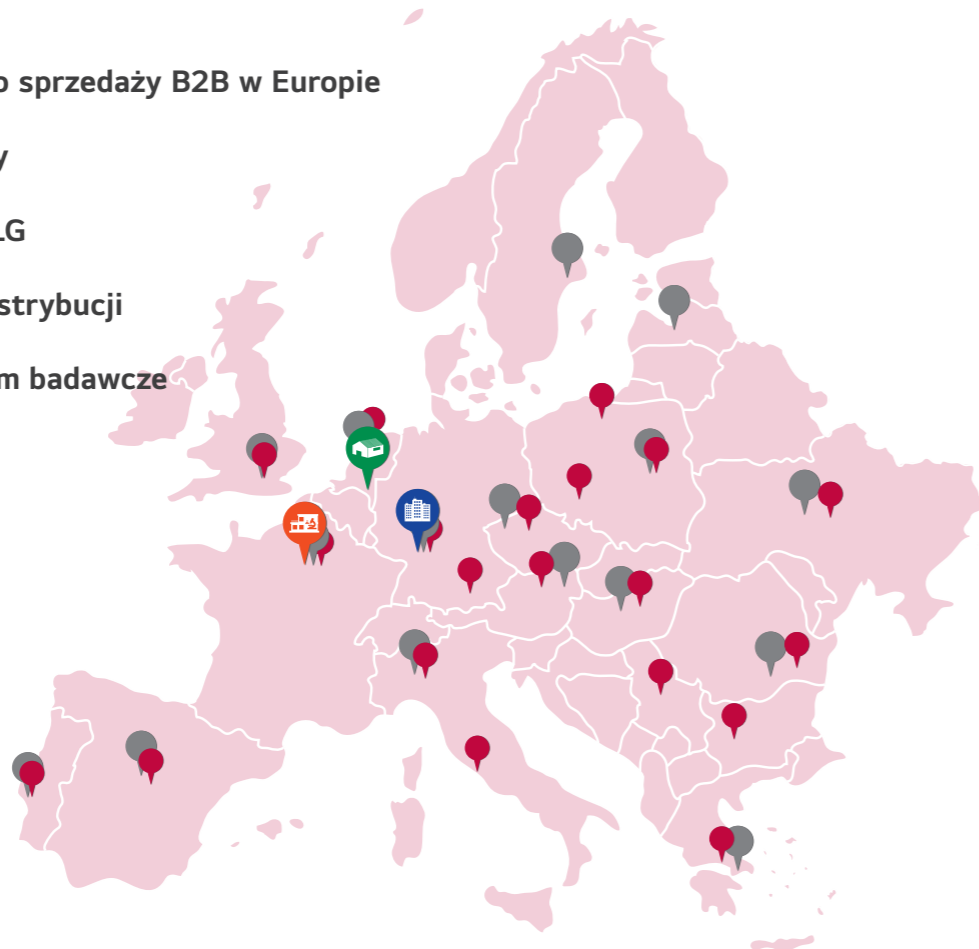
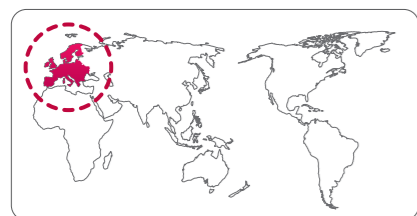

MIEJSCA PRODUKCJI NA ŚWIECIE



Europejskie laboratorium badawcze LG

Podejmując zobowiązanie spełnienia wszystkich wymagań dotyczących efektywności energetycznej i ochrony środowiska, firma LG prowadzi własne laboratoria badawczo-rozwojowe. LG Energy Lab jest innowacyjnym zakładem, który pracuje nad najnowszymi rozwiązaniami w zakresie efektywności energetycznej klimatyzacji oraz nad produktami grzewczymi i wentylacyjnymi przeznaczonymi do obiektów komercyjnych i mieszkalnych.

Będąc wizytówką firmy, LG Energy Lab jest wyposażone w kompletny system monitorowania i kontroli. Wydajność wszystkich produktów jest monitorowana i analizowana przez zespół inżynierów, specjalistów z zakresu R&D (badania i rozwój), pracujących we w Francji, Finlandii i Korei, gwarantując w ten sposób utrzymanie parametrów wydajności i niezawodności podczas całego cyklu życia produktu.



Europejskie centrum dystrybucji klimatyzacji

Europejskie Centrum Dystrybucji urządzeń klimatyzacyjnych LG znajduje się w Oosterhout w Holandii. Dostarczając produkty LG do 15 krajów w Europie, centrum realizuje sprawne, szybkie, sztywne na miarę dostawy dla rynku systemów klimatyzacyjnych, a także bezpośrednie wysyłki dla mniejszych zamówień.

Centrum stara się sprawnie zarządzać wydajnością obrotu towarowego poprzez wykorzystanie europejskiego centrum zasobów LG.

DOSTAWCA KOMPLEKSOWYCH ROZWIĄZAŃ HVAC (OGRZEWANIE, WENTYLACJA, KLIMATYZACJA)

Odkąd w 1968 roku powstał pierwszy, wytworzony domowym sposobem klimatyzator LG, firma pozostaje w czołówce producentów innowacyjnych rozwiązań. LG jest producentem najlepiej sprzedających się na świecie urządzeń klimatyzacyjnych przeznaczonych do budynków mieszkalnych. W 2008 roku firma LG przekroczyła poziom 100 milionów klimatyzatorów sprzedanych od początku swego istnienia. Bazując na pozycji lidera w rozwoju technologii oraz sukcesie osiągniętym w obszarze rozwiązań klimatyzacyjnych dla budynków mieszkalnych, LG rozwinęła również obszar przemysłowych systemów klimatyzacyjnych.

Zakres produktów oferowanych przez firmę w sektorze systemów klimatyzacyjnych wysokiej wydajności gwarantuje skuteczną kontrolę temperatury w dużych obiektach przemysłowych oraz budynkach użyteczności publicznej. Na przestrzeni czasu LG ewoluowała, stając się dostawcą kompleksowych rozwiązań energetycznych oraz produktów HVAC (ogrzewanie, wentylacja,

klimatyzacja), inwestując w nowe technologie oraz dodając do portfolio produktów agregaty chłodnicze, systemy VRF oraz systemy zarządzania budynkami (BMS) Wraz z paletą własnych, nowatorskich rozwiązań, LG zapewnia obsługę klienta na bezkonkurencyjnym poziomie.

Blisko 80 Akademii LG na całym świecie szkoli najwyższej klasy specjalistów z zakresu rozwiązań klimatyzacyjnych firmy. W tych centrach doskonalenia uczestnicy profesjonalnych szkoleń i warsztatów zdobywają bezcenne doświadczenie praktyczne.

LG opracowało również przydatne narzędzia dla inżynierów i instalatorów systemów HVAC, w tym programy doborowe LATS (LG Air Conditioner Technical Solution), znacznie oszczędzające czas potrzebny na dobór odpowiednich systemów. Dodatkowo, produkty LG są opracowywane w wielu własnych, ultra-nowoczesnych ośrodkach badawczo-rozwojowych na całym świecie.

Lepsza kontrola dzięki aplikacji

ThinQ™

W czasach, gdy większość ludzi prowadzi życie bardziej dynamiczne niż kiedykolwiek wcześniej, dostrzegamy ogromne potencjalne korzyści, jakie nowe technologie przyniosą w domu. Aplikacja LG ThinQ łączy ze sobą inteligentne produkty tak, aby mogły pracować w zgodzie, czyniąc Twój dom inteligentniejszym. Nowe poziomy kontroli i wygody upraszczają codzienne życie i uwalniają czas, dzięki czemu możesz skupić się na tym, co ważne. Co więcej, funkcje i usługi oparte na sztucznej inteligencji sprawiają, że ewolucja domu pójdzie o krok dalej. Aplikacja LG ThinQ zapewni bardziej spersonalizowane i zoptymalizowane rozwiązania, poznając Twoje potrzeby i preferencje dzięki szerokiej gamie produktów. Zrób więcej, robiąc mniej. Spersonalizowane rozwiązania aplikacji LG ThinQ, proaktywne porady, maksymalna wydajność i intuicyjne sterowanie zapewniają wyższy, bardziej inteligentny styl życia.

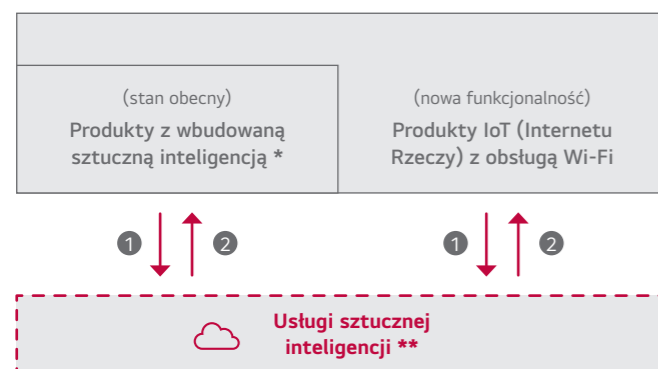

- 1 Zrozumienie użytkownika poprzez zebranie danych
- 2 Dostarczanie wskazówek i rozwiązań dzięki inteligentnej analizie danych

* Poprzednie produkty LG ThinQ - wymagania: ewoluujące produkty z inteligencją głosową/wizualną/produktu
** Przykłady usług opartych na sztucznej inteligencji: instrukcje/poradniki użytkownika, przewidywanie czynności obsługowych, ustawienia automatyczne/półautomatyczne

“
Aplikacja ThinQ:
Oznaczenie produktów i usług
wykorzystujących zaawansowane
technologie sztucznej inteligencji
”

Korzyści dla użytkownika



Intuicyjne sterowanie

Aplikacja LG ThinQ zapewnia wygodę w codziennym życiu, upraszczając codzienne zadania. Obsługa urządzeń z LG ThinQ jest niezawodna, elastyczna i nie wymaga wysiłku - od konfiguracji po sterowanie i nie tylko. Teraz produktami LG można sterować z dowolnego miejsca i w dowolnym czasie za pomocą innowacyjnej aplikacji ThinQ na smartfona. Oznacza to, że każde miejsce może być Twoim domem.



Maksymalna efektywność

Aplikacja LG ThinQ minimalizuje zużycie energii, a nawet może śledzić jej zużycie i wydatki. Poza rozwiązaniami mechanicznymi, aplikacja LG ThinQ zapewnia niezrównaną wydajność energetyczną dzięki połączeniu analityki, czujników i danych o użytkowaniu.



Spersonalizowane rozwiązanie

Aplikacja LG ThinQ zapewnia dostosowane zalecenia i optymalne ustawienia, z uwzględnieniem Twoich potrzeb i preferencji. Dzięki sile sztucznej inteligencji te same produkty mogą oferować różne doświadczenia w zależności od twoich wyjątkowych gustów i konkretnych sytuacji.





176

176 ~ 319

KOMERCYJNE

Single split

178



008

008 ~ 175

POKOJOWE

Ścienne	020
Wentylacja	058
Multi split	064

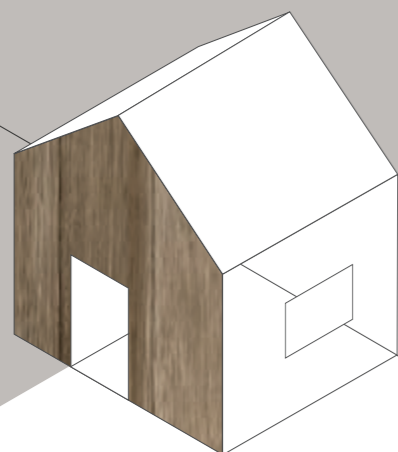

008 ~ 175

POKOJOWE

Ścienne

Wentylacja

Multi split



Poczucie komfortu dzięki delikatnemu nawiewowi powietrza Soft Air

LG DUALCOOL™

Premium / Deluxe

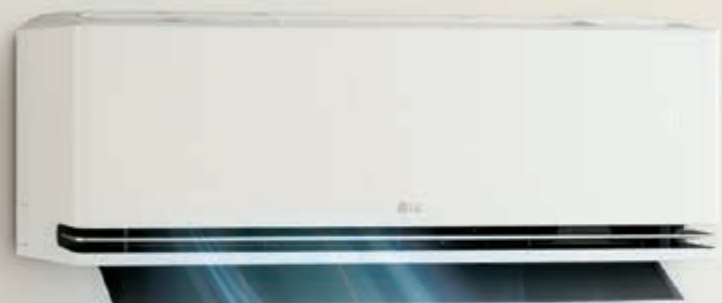

Dlaczego LG DUALCOOL™?



Przyjemny przepływ powietrza

Poczuj idealnie zrównoważoną bryzę, którą uzyskuje się dzięki żaluzjom i nawiewowi pośredniemu.

Poczuj orzeźwienie dzięki automatycznemu osuszaniu, które jest dostosowane do nastawy temperatury. „Poczuj idealnie zrównoważoną bryzę i idealny poziom wilgotności – dostosowane do Ciebie”.



Poraktywne oszczędzanie energii

Dzięki funkcji kW manager nie musisz się obawiać niespodziewanie wysokich rachunków za energię elektryczną.

Czujnik wykrywający ludzi oraz wykrywanie otwartych okien aktywnie zmniejszają zużycie energii bez udziału użytkownika.



Kompleksowe oczyszczenie powietrza

Wielostopniowa filtracja z technologią Freeze Cleaning oczyszcza powietrze, usuwa kurz i bakterie, gwarantując czystość i świeżość powietrza, którym oddychasz.

Główne cechy

Soft Air

Poczuj komfortowy chłód bez lodowatych przeciągów oraz dostosuj intensywność i temperaturę bryzy.

※ Gdy jest podłączona jednostka zewnętrzna Multi, funkcja delikatnego nawiewu powietrza Soft Air może nie być obsługiwana.

Przyjemny przepływ powietrza

Dotychczas



Po włączeniu klimatyzatora robi się za zimno, a po jego wyłączeniu za gorąco. Gdy usiądziesz na kanapie, z powodu bezpośredniego nawiewu zimnego powietrza szybko możesz poczuć nieprzyjemne zimno.

Nowy klimatyzator



Zamiast nadmiernego chłodu poczuj przyjemny przepływ powietrza – precyzyjnie dostosowany, aby zapewnić Ci komfort.

Chłodzenie

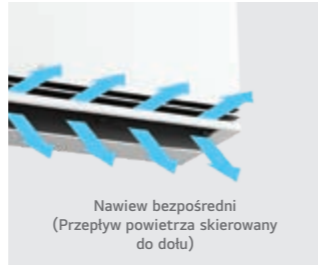

Nawiew bezpośredni (Przepływ powietrza skierowany do dołu)

Regulacja temperatury w pomieszczeniu
→ Zawsze zimny strumień powietrza

Soft Air

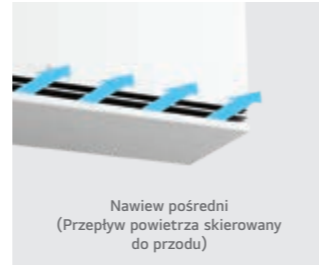

Nawiew pośredni (Przepływ powietrza skierowany do przodu)

Regulacja temperatury nawiewu
→ Przyjemny strumień powietrza o komfortowej temperaturze

Porównanie prędkości przepływu powietrza

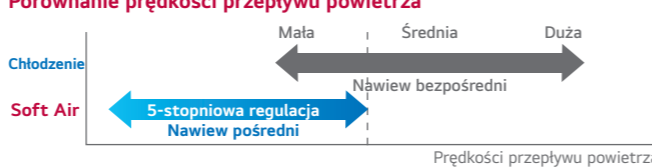

Chłodzenie: Mała, Średnia, Duża prędkości przepływu powietrza. Nawiew bezpośredni.

Soft Air: 5-stopniowa regulacja Nawiew pośredni.

Porównanie temperatur powietrza

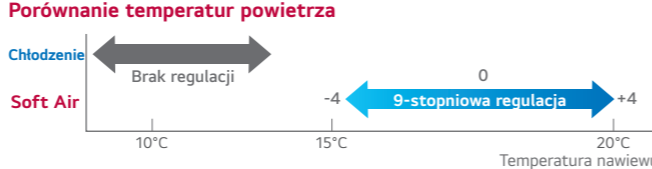

Chłodzenie: Brak regulacji. Temperatura nawiewu od 10°C do 20°C.

Soft Air: 9-stopniowa regulacja. Temperatura nawiewu od -4°C do +4°C.

※ Ta funkcja jest dostępna tylko w trybie chłodzenia/wentylatora.
 ※ Temperaturę nawiewu można regulować zdalnym sterownikiem lub w aplikacji LG ThinQ.
 ※ Nastawa temperatury w pomieszczeniu można regulować tylko w aplikacji LG ThinQ.
 ※ Na zdalnym sterowniku jest wyświetlana tylko korekta temperatury nawiewu (-4 to +4), a nie wartość temperatury.
 ※ Funkcja ta jest dostępna, gdy temperatura w pomieszczeniu jest niższa niż 28°C.

Regulacja komfortowej wilgotności

Brak nadmiernego schładzania, funkcja regulacji komfortowej wilgotności zapewni idealne warunki w domu, dostosowując wilgotność do nastawy temperatury.

Przyjemny przepływ powietrza

Konwencjonalne

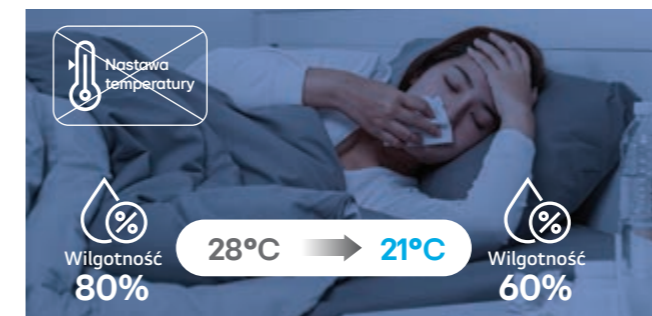

LG DUALCOOL

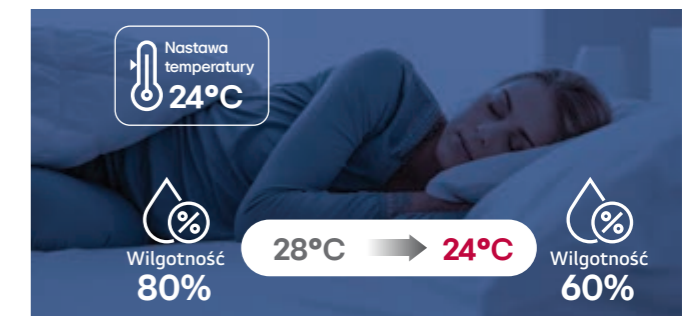

Przykład działania (nastawa 24°C)

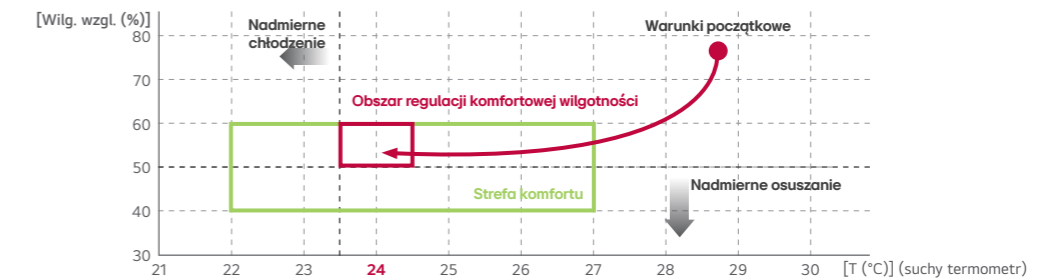

- ※ Przepływ powietrza zmienia się automatycznie w zależności od warunków pracy.
- ※ Funkcję można obsługiwać przy użyciu zdalnego sterownika lub aplikacji LG ThinQ.
- ※ Wilgotność jest regulowana automatycznie odpowiednio do nastawy temperatury wybranej przez użytkownika.

Funkcja kW Manager sterowana przez LG ThinQ

Poraktywne oszczędzanie energii

Komfortowa temperatura bez obaw o wysokie rachunki. Funkcja kW Manager proaktywnie ogranicza zużycie energii, przyczyniając się do obniżenia rachunków.

※ Gdy jest podłączona jednostka zewnętrzna Multi, funkcja ta nie jest obsługiwana.

DUAL Vane

Podwójna łopatką Dual Vane kieruje strumień powietrza w górę lub w dół, zwiększając jego zasięg i prędkość, aby zapewnić idealny komfort o każdej porze roku.

Przyjemny przepływ powietrza



Większy zasięg strumienia powietrza

Dwie oddzielne łopatki działają jak jedna, dłuższa, zapewniając większy zasięg strumienia powietrza niż w urządzeniach konwencjonalnych.

Nawiew pośredni

Dwie łopatki umożliwiają nawiew pośredni, zapewniając wyższy komfort niż w przypadku pojedynczej żaluzji. Dzięki nawiewowi pośredniemu, zimne powietrze dociera do użytkowników z góry, a ciepłe od dołu, aby zmniejszyć dyskomfort powodowany przez bezpośredni strumień powietrza.



Szybsze chłodzenie i ogrzewania

Podwójna łopatką Dual Vane zapewnia optymalny przepływ powietrza, którego nie da się uzyskać w przypadku pojedynczej łopatki, co przekłada się na zwiększenie szybkości chłodzenia nawet o 23% i szybkości ogrzewania nawet o 6%.

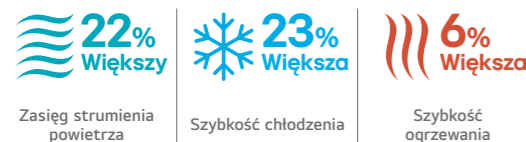
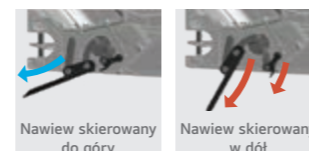

※ W porównaniu z jednostką z jedną żaluzją

1) Data badania: czerwiec 2023 r., wyniki pomiarów w komorze do badania klimatyzatorów LG, wysokość montażu 1,8 m, tryb wentylacji. Zasięg strumienia powietrza w pionie zmierzono anemometrem na wysokości od 0,1 do 1,7 m z krokiem co 0,2 m. Maksymalny zasięg to odległość od urządzenia, w której prędkość przepływu powietrza jest większa niż 0,25 m/s.

2) Data badania: październik 2023 r., komora do badania klimatyzatorów LG symulująca pomieszczenie mieszkalne, 20,9 m³/50,1 m³, tryb Jet Cool, powietrze w pomieszczeniu 33±0,3°C termometr suchy (DB) / wilg. wzgl. 60±5%, powietrze zewnętrzne 35±0,3°C termometr suchy (DB) / wilg. wzgl. 50±5%, nastawa 18°C w trybie chłodzenia; powietrze w pomieszczeniu 12±0,3°C termometr suchy (DB) / wilg. wzgl. 60±5%, powietrze zewnętrzne 7±0,3°C termometr suchy (DB) / wilg. wzgl. 87±5%, nastawa 30°C w trybie ogrzewania; pomiar czasu, po którym nastąpił spadek o 5°C (przy chłodzeniu) / wzrost o 5°C (przy ogrzewaniu) w stosunku do początkowej średniej temperatury w pomieszczeniu. Badany model: S3-M12KL2MB (SK), S3-M12L1C0 (nowa platforma S1)



ThinQ™

Przesyłanie informacji o pracy

Pozostała energia elektryczna, tryb pracy

Okres / czas użytkowania / Ustawienie docelowego zużycia energii

Praca z kontrolowaniem zużycia energii

Łatwe zarządzanie zużyciem energii

Inteligentne oszczędzanie energii

Konwencjonalne



Miesięczne zużycie energii

LG DUALCOOL



Miesięczne zużycie energii

Oszczędność energii

Czujnik wykrywający ludzi

Porady oszczędzania energii

Dzięki odpowiedniemu położeniu czujnika wykrywającego ludzi można zapewnić regulację przyjemnego przepływu powietrza oraz automatyczne oszczędzanie energii.

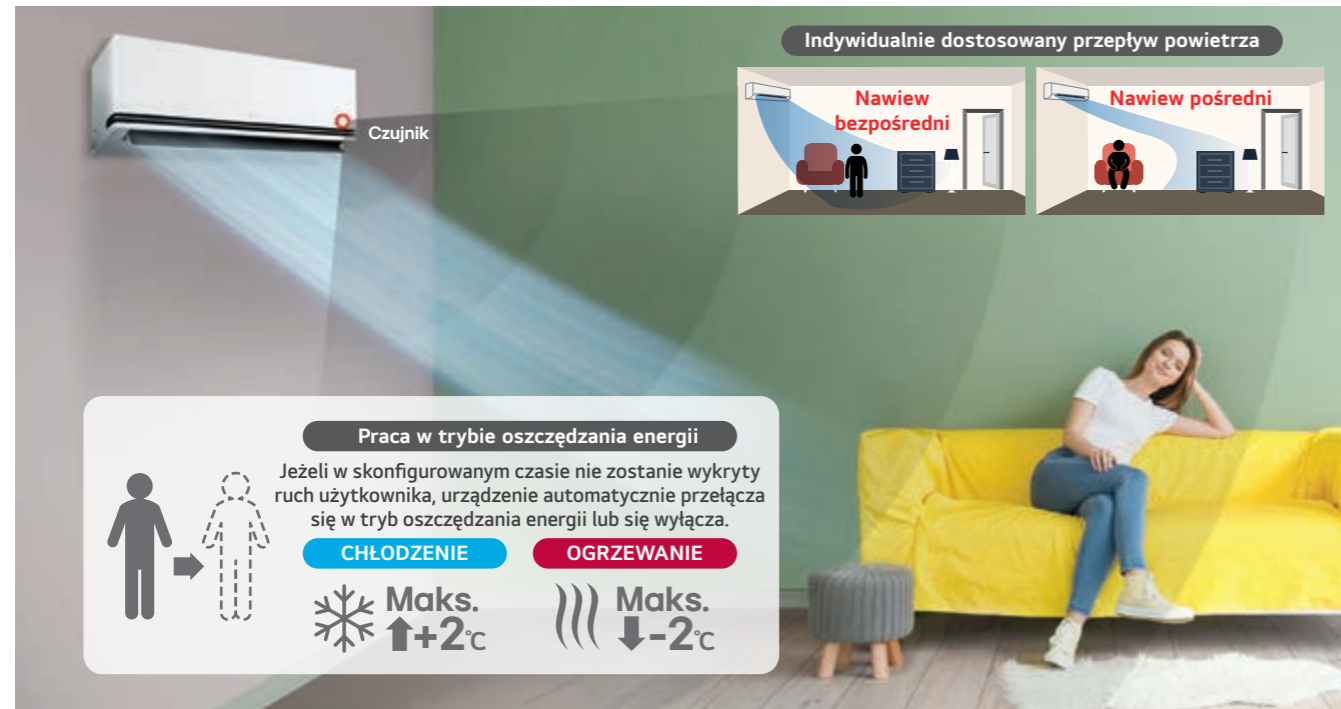

- ※ Funkcję można włączać/wyłączać użyciu zdalnego sterownika lub aplikacji LG ThinQ.
- ※ Czujnik wykrywający ludzi steruje tylko pracą w trybach chłodzenia i ogrzewania.
- ※ Przy użyciu aplikacji LG ThinQ można konfigurować czas oceny obecności ludzi w zakresie od 20 do 120 minut (domyślne ustawienie 20 min).
- ※ Kąt wykrywania ludzi wynosi 100 w poziomie względem płaszczyzny czołowej urządzenia, a maksymalny zasięg wykrywania wynosi 5 m.
- ※ W zależności od warunków użytkowania zasięg czujnika może być mniejszy.

Wykrywanie otwartych okien

Porady oszczędzania energii

Zmniejsza straty energii, automatycznie włączając tryb oszczędzania energii w przypadku nagłych zmian temperatury. Zapobiega kondensacji pary wodnej po otwarciu okien



- ※ Funkcja ta jest fabrycznie wyłączona.
- ※ Funkcję można włączyć tylko przy użyciu aplikacji LG ThinQ.
- ※ Funkcja wykrywania otwartych okien jest dostępna tylko w trybach chłodzenia i ogrzewania.
- ※ Domyślny czas pracy w trybie oszczędzania energii wynosi 10 minut, a przy użyciu aplikacji LG ThinQ można go wydłużyć do maksymalnie 60 minut.

Kompleksowe oczyszczanie powietrza

Kompleksowe oczyszczanie powietrza

Wielostopniowa filtracja z technologią Freeze Cleaning oczyszcza powietrze, usuwa kurz, a nawet bakterie, gwarantując czystość i świeżość powietrza, którym oddychasz.



Jak to działa

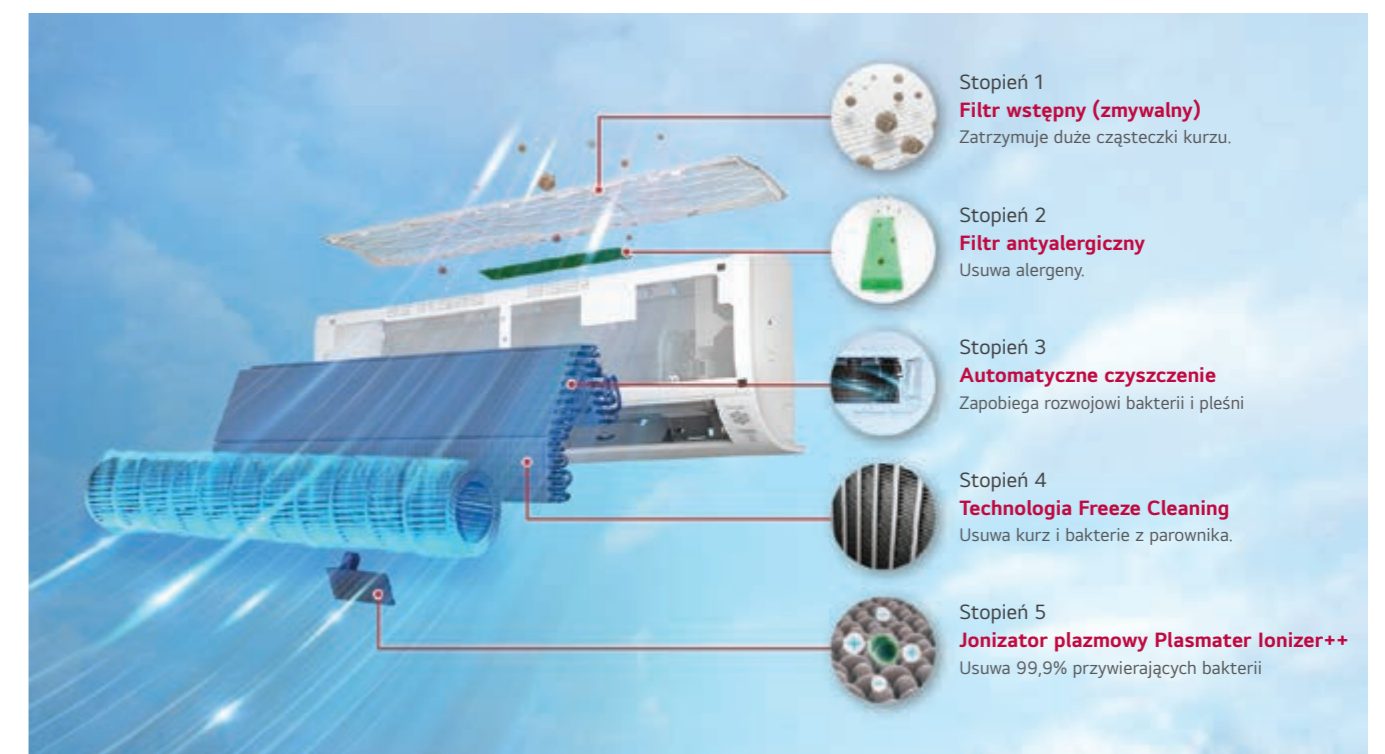

Nowy klimatyzator zaprojektowany z myślą o pełnym dopasowaniu do Twojego gustu i wystroju wnętrza.

LG ARTCOOL™ Gallery

LCD / Photo



Główne cechy

Poznaj ARTCOOL 2nd Evolution Gallery – arcydzieło w dziedzinie wystroju wnętrza.

Wyświetlacz Art Display (LCD o przekątnej 27" i rozdzielczości Full HD)

Skorzystaj z nowego wyświetlacza LCD o przekątnej 27 cali i rozdzielczości Full HD. Dostosuj wygląd ekranu do nastroju i upodobań.



Design z drewnianą ramką

Nowoczesne i luksusowe wzornictwo, które idealnie harmonizuje z każdym wystrojem wnętrza.



ARTCOOL Gallery zdobył nagrodę w konkursie IDEA (International Design Excellence Awards). (Międzynarodowy konkurs w dziedzinie wzornictwa)

Konfigurowanie ustawień wnętrza przy użyciu aplikacji LG ThinQ

Możesz wybrać nawet 20 zdjęć ze smartfona i przy użyciu aplikacji ThinQ przesać je do funkcji Look at Me, dzięki której będą wyświetlane na ekranie klimatyzatora.

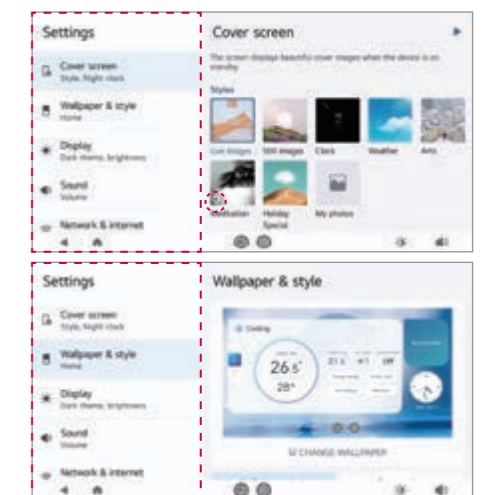
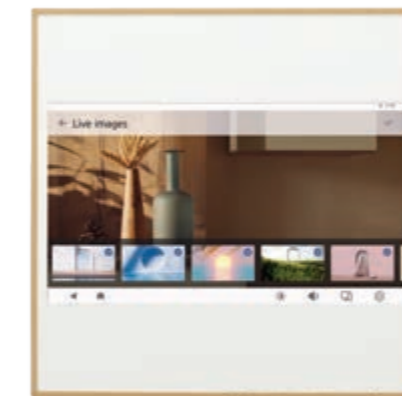

W dowolnej chwili, z każdego miejsca!

LG DUALCOOL™ powered by ThinQ

ze sterowaniem głosowym



Główne cechy

Większy komfort na co dzień, dzięki ThinQ

Przyjemny chłód, gdy wracasz do domu

„Wyobraź sobie, że wracasz do domu, w którym panuje idealna temperatura”



Monitorowanie rachunków za elektryczność

„Możesz monitorować ilość energii zużytej przez klimatyzator i na bieżąco sprawdzać miesięczne zużycie energii elektrycznej”



Wyłącz klimatyzator po wyjściu z domu

„Gdy wyjdiesz z domu, nie wyłączając klimatyzatora, nie masz się czym martwić – wyłącz go dotykając przycisk w aplikacji”

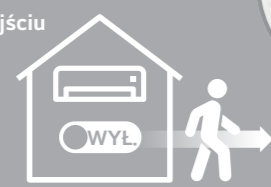

Nie trzeba już szukać pilota, klimatyzatorem można wygodnie sterować przy użyciu smartfona.

„Gdzie jest pilot? Nie chce mi się go szukać”



Łatwiejsze życie dzięki sterowaniu głosowemu

- Intuicyjne sterowanie z wygodnym dostępem w dowolnej chwili i z każdego miejsca.
- Łatwe zapewnianie wyższego komfortu dostępne dla wszystkich.
- Oszczędność czasu bez kłopotliwego szukania pilota zdalnego sterowania.

Proste komendy głosowe, gwarantujące wygodę i dostępność

Skorzystaj z prostego sterowania przy użyciu łatwych komend głosowych i nie trać już czasu na szukanie pilota. Modele DUALCOOL są też kompatybilne z głośnikami ze sztuczną inteligencją, takimi jak ThinQ z Asystentem Google, Google Home i nie tylko. Zapomnij o naciśnięciu przycisków – zamiast tego używaj swojego głosu.

Krok 1

Wypowiedz komendę głosową do głośnika ze sztuczną inteligencją.



Krok 2

Głośnik ze sztuczną inteligencją przetwarza głos użytkownika na tekst.



Google Cloud
LG Cloud

Krok 3

Serwer głośnika ze sztuczną inteligencją rozpoznaje, że użytkownik wywołuje funkcję Appliance skill i przekazuje zamiar użytkownika do serwera LG.

ThinQ™

Krok 4

Na podstawie komendy użytkownika serwer LG włącza odpowiednie urządzenie.









※ Inteligentne funkcje oraz asystent głosowy mogą różnić się w zależności od kraju i modelu urządzenia. Informacje o dostępności usług można uzyskać od sprzedawców detalicznych lub firmy LG.







SCIENNE



○ Tylko Single ○● Kompatybilne Single/Multi ● Tylko Multi







MODEL	kBTu kW	5	7	9	12	15	18	24
		1,5	2,1	2,6	3,5	4,2	5,3	7,0
LG ARTCOOL™	Gallery LCD				○● A09GA2.NSE	○● A12GA2.NSE		
	Gallery Photo				○● A09GA1.NSE	○● A12GA1.NSE		
	Mirror			● AM07BK.NSJ	○● AC09BK.NSJ	○● AC12BK.NSJ		○● AC18BK.NSK
LG DUALCOOL™	Premium Soft Air				○● H09S1PNS1	○● H12S1PNS1		
	Deluxe Soft Air				○● H09S1D.NS1	○● H12S1D.NS1	○● H18S1D.NS1	○● H24S1D.NS1
	Deluxe			● DM07RK.NSJ	○● DC09RK.NSJ	○● DC12RK.NSJ	○● DC18RK.NSK	○● DC24RK.NSK
	Standard 2			● MS07ET.NSA(S)	○● S09ET.NSJ(S)	○● S12ET.NSJ(S)	○● S18ET.NSK(S)	○● S24ET.NSK(S)

○ Tylko Single ○● Kompatybilne Single/Multi ● Tylko Multi

MODEL	kBTu kW	5	7	9	12	15	18	24	
		1,5	2,1	2,6	3,5	4,2	5,3	7,0	
LG ARTCOOL™	Gallery Premium				○ A09GA2.U18	○ A12GA2.U18			
	Gallery Deluxe				○ A09GA1.U18	○ A12GA1.U18			
	Mirror				○ AC09BK.UA3	○ AC12BK.UA3		○ AC18BK.U12	○ AC24BK.U24
LG DUALCOOL™	Premium Soft Air				○ H09S1PU18	○ H12S1PU18			
	Deluxe Soft Air				○ H09S1D.U12	○ H12S1D.U12		○ H18S1D.U18	○ H24S1D.U24
	Deluxe				○ DC09RK.U12	○ DC12RK.U12		○ DC18RK.U12	○ DC24RK.U24
	Standard 2				○ S09ET.UA3(S)	○ S12ET.UA3(S)		○ S18ET.U12(S)	○ S24ET.U24(S)

※ Jednostki o wydajności 5, 7, 15 kBTu są dedykowane do systemów multi split.

● : Stosowane w Single i Multi (jednostka wewnętrzna ścienna + jednostka zewnętrzna ścienna lub jednostka zewnętrzna Multi)
 ○ : Stosowane w Single (jednostka wewnętrzna ścienna + jednostka zewnętrzna ścienna)

Kategoria	LG ARTCOOL™								LG DUALCOOL™								LG DUALCOOL™							
	Gallery LCD		Gallery Photo		Mirror				Premium Soft Air		Deluxe Soft Air				Deluxe				Standard 2					
Nazwa klasy produktów																								
BTU	9K	12K	9K	12K	9K	12K	18K	24K		9K	12K	9K	12K	18K	24K	9K	12K	18K	24K	9K	12K	18K	24K	
TECHNOLOGIA	DUAL Inverter HeatPump Compressor																							
KOMFORT	Soft Air																							
	Dual Vane																							
	Niski poziom hałasu (19 dB)																							
	Regulacja komfortowej wilgotności																							
WYDAJNOŚĆ ENERGETYCZNA	kW Manager																							
	Czujnik wykrywający ludzi																							
	Wykrywanie otwartych okien																							
	Aktywna kontrola zużycia energii																							
ZDROWE POWIETRZE	Technologia Freeze Cleaning																							
	Plasmaster™ Ionizer**																							
	Allergy Filter																							
	UVnano™																							
	Auto Cleaning																							
INTELIGENCJA	Wykrywanie niedoboru czynnika chłodniczego																							
	Wbudowane Wi-Fi																							
	Smart Diagnosis																							
	Mobile LGMV (Monitorowanie)																							
	Sterowanie głosowe																							
TRWAŁOŚĆ	Gold Fin™																							
MULTI SPLIT	Kompatybilność z systemem Multi Split																							

*● : Ta funkcja będzie dostępna w drugim półroczu.

powered by DUAL Inverter HeatPump Compressor™

※ Sprężarka Dual Inverter HeatPump jest stosowana tylko w systemach Single Split. Specyfikacje mogą się różnić w zależności od modelu.

Czym jest sprężarka Dual Inverter HeatPump?

Sprężarka jest sercem klimatyzatora. Sprężarka Dual Inverter HeatPump LG rozwiązuje problemy występujące w standardowych sprężarkach, dzięki czemu klimatyzator szybko chłodzi, jest trwalszy i pracuje ciszej.



Wysoka niezawodność

Sprężarka Dual Inverter HeatPump redukuje drgania i hałas generowany przez jednostkę zewnętrzną, co wpływa na redukcję uszkodzeń wewnątrz jednostki.

Jak to działa

Szeroki zakres pracy

Silnik sprężarki posiada szerszy zakres częstotliwości działania pozwalając na niskie koszty eksploatacji oraz szybsze i wydajniejsze schładzanie pomieszczeń w stosunku do standardowych sprężarek.

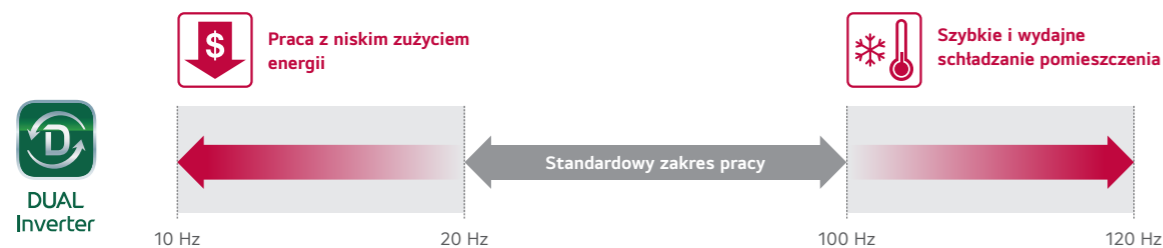

Niski poziom hałasu

Klimatyzatory LG działają na poziomie hałasu 19dB, a ponadto jednym dotknięciem zapewniają zdrowy delikatny nawiew powietrza.

※ Specyfikacje mogą się różnić w zależności od modelu.

Jak to działa

Unikalna technologia skośnych łopatek wentylatora

Konstrukcja ukośnych łopatek wentylatora minimalizuje zmiany ciśnienia powstającego przy kontakcie łopatek z powietrzem, dzięki czemu poziom hałasu emitowanego przez wentylator należy do najniższych na świecie.



Konwencjonalny Ukośne łopatki

ALVC (Aktywna kontrola niskich wibracji)

Na podstawie odchytek prędkości oszacowuje się obciążenie w celu kompensacji niewyważenia, które jest główną przyczyną drgań i hałasu, umożliwiając pracę silnika bez wibracji przy małych prędkościach obrotowych.

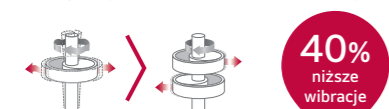

Pojedyncza rotacyjna Inverter

Silnik BLDC wentylatora

Bezsztukowy silnik prądu stałego (BLDC), wyposażony w potężny magnes neodymowy oraz precyzyjną kontrolę 13 poziomów prędkości zapewnia nawiew powietrza i wysokie ciśnienie statyczne. Hałas mechaniczny oraz zakłócenia elektryczne są dużo niższe, co umożliwia uzyskanie wysokich prędkości obrotowych.

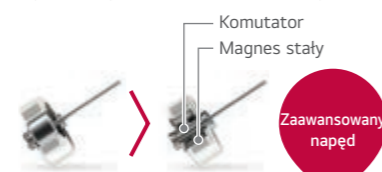

Silnik prądu przemiennego Silnik BLDC

Konwencjonalny silnik prądu przemiennego

- Niska wydajność.
- Nagrzewa się do wys. temp.
- Utrudniona precyzyjna kontrola prędkości

Silnik BLDC

- Małe zakłócenia elektryczne i niski hałas mechaniczny.
- Długotrwała precyzyjna kontrola prędkości.

Korzyść

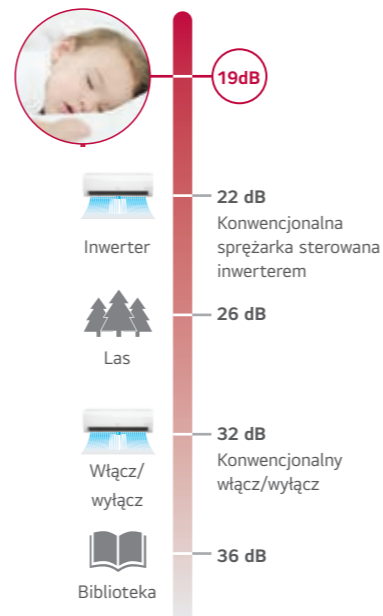

Aktywna kontrola zużycia energii

Funkcja aktywnej kontroli zużycia energii LG, w dynamicznie dostosowuje zarówno zużycie energii, jak i moc chłodniczą, zapewniając cztery poziomy zużycia energii. Jej działanie jest oparte na precyzyjnym sterowaniu maksymalną częstotliwością silnika sprężarki.

※ Specyfikacje mogą się różnić w zależności od modelu. ※ W zależności od warunków testu.

※ Po podłączeniu do jednostki zewnętrznej Multi, funkcja aktywnej kontroli zużycia energii może nie być dostępna. ※ Funkcja aktywnej kontroli zużycia energii działa tylko w trybie chłodzenia.

Idea i korzyści

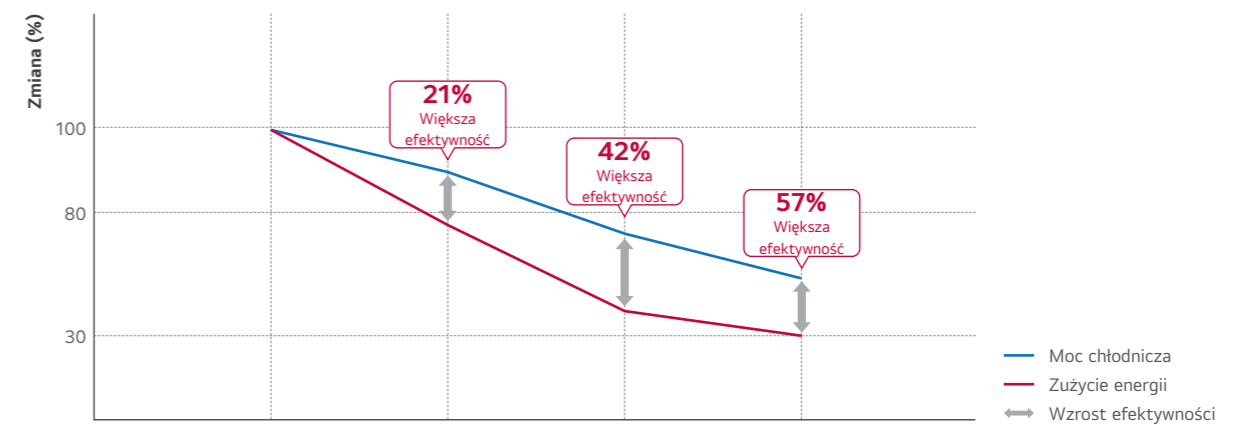

※ Warunki testu: Temperatura normalna (temperatura wewnętrzna w trybie chłodzenia: 28°C, temperatura zewnętrzna: 32°C)

※ Testowany model: DC12RH

Jak to działa

POZIOM 1 100% zużycia energii

Odpowiedni, gdy w pomieszczeniu przebywa dużo osób o wysokim stopniu aktywności.



POZIOM 2 80% zużycia energii

Odpowiedni, gdy w pomieszczeniu przebywa mniejsza liczba osób o średnim stopniu aktywności.

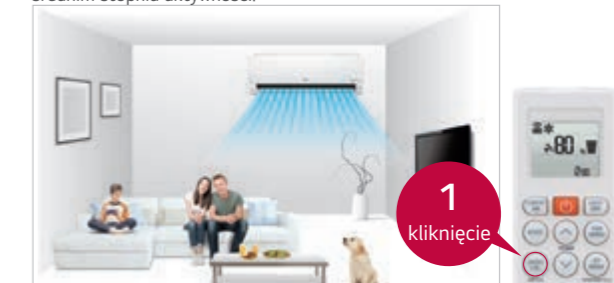

POZIOM 3 60% zużycia energii

Odpowiedni, gdy w pomieszczeniu przebywa kilka osób o średnim stopniu aktywności.

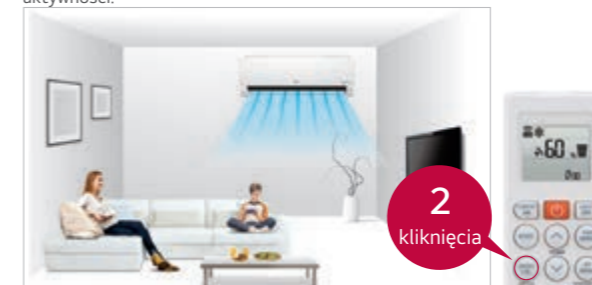

POZIOM 4 40% zużycia energii

Odpowiedni, gdy w pomieszczeniu przebywa kilka osób bez żadnej aktywności.



Szybkie chłodzenie

Strumień chłodnego powietrza dociera do każdego miejsca w pomieszczeniu zapewniając komfortowe warunki.

※ Specyfikacje mogą się różnić w zależności od modelu. ※ W zależności od warunków testu.

Problem

Większe ukośne łopatki wentylatora

Większy o 25% ukośny wentylator wytwarza silniejsze podmuchy powietrza.

25%
Większy wentylator

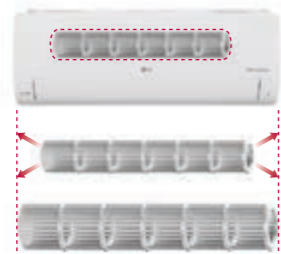

Wylot chłodnego powietrza

Większy, optymalnie zaprojektowany wylot chłodzenia wydmuchuje powietrze na większą odległość, przez co szybciej schładza pomieszczenie.

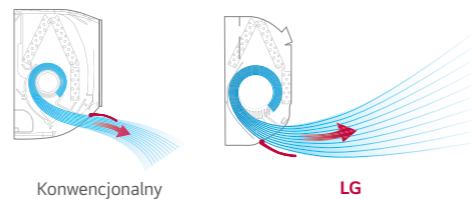

Wynik testu

Wynik testu

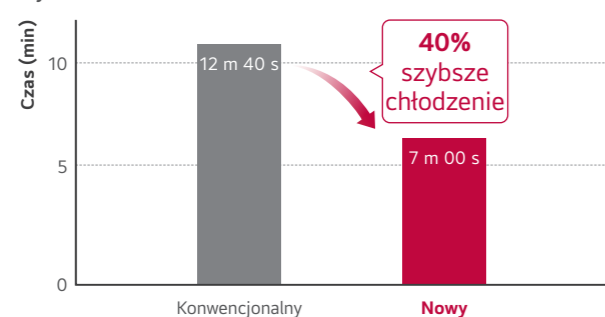

※ Porównanie czasu potrzebnego do uzyskania temp. 26,5°C
 ※ Testowany model
 - Konwencjonalny: TS-H2465DA0
 - Nowy: US-Q242Kxy0
 ※ Warunki testu:
 Temperatura wewnętrzna 33°C, temperatura zewnętrzna 35°C,
 wilgotność względna 60%, nastawa temperatury 26°C
 Wymiary pomieszczenia testowego: 4,3 m x 7,0 m x 2,3 m

Skuteczne ogrzewanie

Klimatyzatory pokojowe LG są w stanie ogrzać w krótszym czasie większe pomieszczenia, zapewniając użytkownikowi komfortowe warunki, a jednocześnie zużywając przy tym mniej energii.

※ Specyfikacje mogą się różnić w zależności od modelu. ※ W zależności od warunków testu.

Jak to działa

4-stronny automatyczny nawiew powietrza (Proste sterowanie nawiewem)

Funkcja 4-stronnego automatycznego nawiewu powietrza dostosuje jego przepływ na podstawie warunków otoczenia, zapewniając optymalne rozprządzenie ciepłego powietrza w mieszkaniu, a tym samym umożliwiając efektywne i szybkie jego ogrzanie.

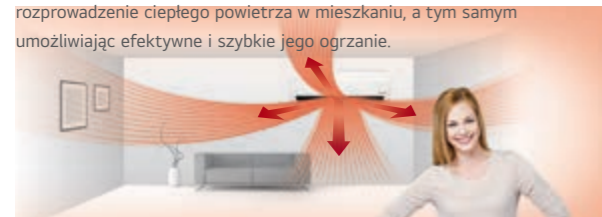

Kąt nawiewu powietrza w pionie

Podczas ogrzewania żaluzje wylotu powietrza kierują je w dół, aby w pomieszczeniu utrzymać przyjemną i jednolitą temperaturę.



70°
nawiew w pionie

Korzyści i wyniki testu

Ogrzewanie szybsze o 22%

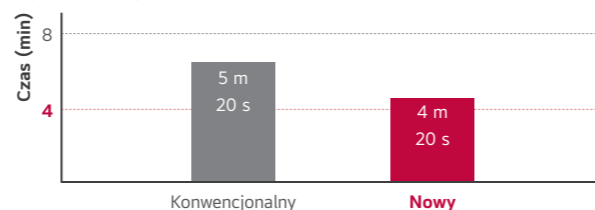

※ Warunki testu:
 Temperatura zewnętrzna: 7°C, temperatura wewnętrzna: 12°C,
 Wilgotność: 87%, zdalne sterowanie: 30°C, ust. prędk. Power

Zmiany temperatury w ciągu 20 minut



※ Warunki testu:
 Temperatura zewnętrzna: 7°C, temperatura wewnętrzna: 12°C,
 Wilgotność: 87%, zdalne sterowanie: 30°C, ust. prędk. Power

Technologia Freeze Cleaning

Innowacyjna technologia Freeze Cleaning utrzymuje parownik w czystości, gwarantując, że nawiewane powietrze jest zawsze świeże i czyste.

Problem

Użytkownicy klimatyzatorów często mają obawy dotyczące czystości nawiewanego powietrza. Wewnątrz klimatyzatora jest ciemno i wilgotno, co sprzyja gromadzeniu się kurzu i rozwojowi bakterii.



Jak to działa

Technologia Freeze Cleaning wykorzystuje proces polegający na skropleniu wody z powietrza i zamrożeniu jej, aby wytworzyć warstwę lodu, która skutecznie oddziela substancje powodujące nieprzyjemny zapach, w tym kurz i bakterie osadzające się na parowniku. Następnie warstwa lodu jest roztopiana, a powstająca wówczas woda skutecznie zmywa zanieczyszczenia, dokładnie myjąc parownik.



Etap 1
Zabrudzona jednostka wewnętrzna klimatyzatora

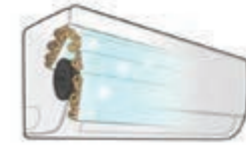

Etap 2
Zamrażanie

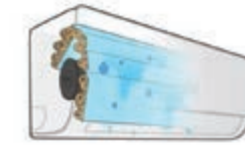

Etap 3
Odszranianie i mycie



Etap 4
Suszenie

※ Warunki pracy: 21 - 32°C (temp. wewnętrzna) / 21 - 37°C (temp. zewnętrzna)
 ※ Tryb „Freeze Cleaning” można włączyć tylko przy użyciu aplikacji ThinQ.

Korzyści i potwierdzenie

Okresowe czyszczenie wnętrza klimatyzatora, aby stale utrzymywać czystość parownika, typowo jest trudną czynnością konserwacyjną.

Wyniki testu (skuteczność usuwania bakterii)

Funkcja „Freeze Cleaning” została poddana rygorystycznym testom, które wykazały, że usuwa ona nawet 99,0% bakterii z parownika, zapewniając higieniczne i zdrowe warunki.



※ Podczas badań przeprowadzonych przez laboratorium o międzynarodowej wykazano usunięcie 99,0% bakterii Pseudomonas aeruginosa. Wynik ten może różnić się w zależności od rzeczywistych warunków.
 ※ Instytucja przeprowadzająca test: TÜV Rheinland
 ※ Testowany model: SQ07EDETHN(SE), SQ06BDAWAJ(SA), SQ07SDJBAN(SJ), SQ09MDKWAN(SK)
 ※ Bakterie uwzględnione w teście: potwierdzono usunięcie do 99% bakterii Pseudomonas aeruginosa

Plasmaster™ Ionizer⁺⁺

Ponad 8 milionów jonów wytwarzanych przez jonizator Plasmaster™ Ionizer⁺⁺ chroni nas przed zapachami i szkodliwymi substancjami sterylizując nie tylko powietrze przepływające przez klimatyzator, ale również jego bezpośrednie otoczenie, czyniąc środowisko, w którym przebywamy, czystym i bezpiecznym.

- ※ Specyfikacje mogą się różnić w zależności od modelu.
- ※ W zależności od warunków testu.

Jak to działa

Sterylizacja i dezodoryzacja (z wykorzystaniem ponad 3 mln jonów)

Jonizator Plasmaster Ionizer⁺⁺ zmniejsza liczbę szkodliwych cząsteczek mikroskopowych dzięki wprowadzeniu w przepływające przez klimatyzator powietrze ponad 8 milionów jonów.



Uwalnianie jonów do powietrza	Otaczanie szkodliwych substancji	Wytwarzanie rodników OH	Reakcje chemiczne	Sterylizacja
Jony są uwalniane do powietrza.	Jony H ⁻ i O ⁻ wiążą szkodliwe cząstki.	Rodniki OH dezaktywują szkodliwe substancje.	Rodniki OH wiążą cząsteczki H w powietrzu.	Wytwarzane są cząsteczki H ₂ O.

Wynik testu

Efektywność sterylizacji powietrza

Usunięcie ponad 99,9% bakterii E.coli w 20 min

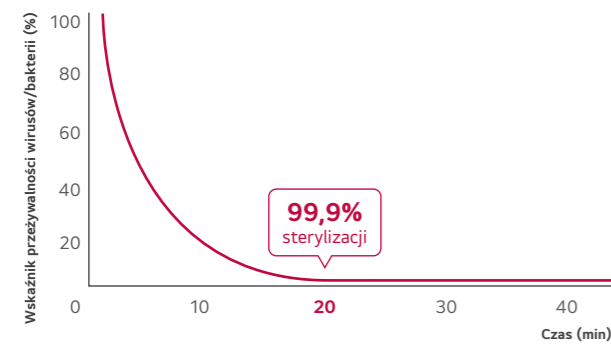

- ※ Warunki testu:
Kubatura pomieszczenia : 30m³ (pomiar z próbką umieszczoną na środku pomieszczenia testowego)
Temperatura i wilgotność: warunki normalne
Bakterie: E Coli colon bacillus
Zweryfikowane przez Intertek oraz TÜV Rheinland

Sterylizacja gronkowców

Usunięcie ponad 99,9% gronkowców Staphylococcus aureus w 60 min

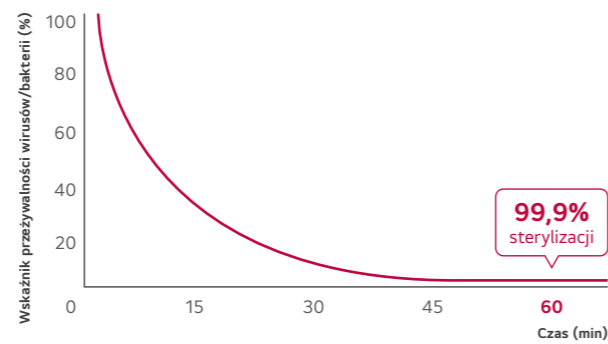

- ※ Warunki testu:
Przeźreń kosmiczna
Temperatura i wilgotność: warunki normalne
Bakterie: gronkowiec złocisty Staphylococcus Aureus
Zweryfikowane przez Intertek oraz TÜV Rheinland

Korzyści i potwierdzenie

Podczas testów wykazano, że jonizator LGE o nazwie „Plasmaster Ionizer Plus⁺⁺” usuwa ponad 99,9% bakterii w tym Escherichia coli, Pseudomonas aeruginosa i Staphylococcus aureus.



Allergy Filter

Powietrze nawiewane przez klimatyzator może powodować objawy związane z alergią lub astmą, ale jednostki wewnętrzne LG są wyposażone w filtr wewnętrzny, który wchłania szkodliwe cząstki, takie jak roztocza, pyłki, zarodniki grzybów i pleśni, które unoszą się w powietrzu i powodują reakcje alergiczne. Dzięki skutecznej filtracji otaczające nas powietrze jest czyste i wolne od alergenów.

- ※ Specyfikacje mogą się różnić w zależności od modelu.

Jak to działa

Filtr usuwa substancje alergizujące, takie jak roztocza, które znajdują się w powietrzu.

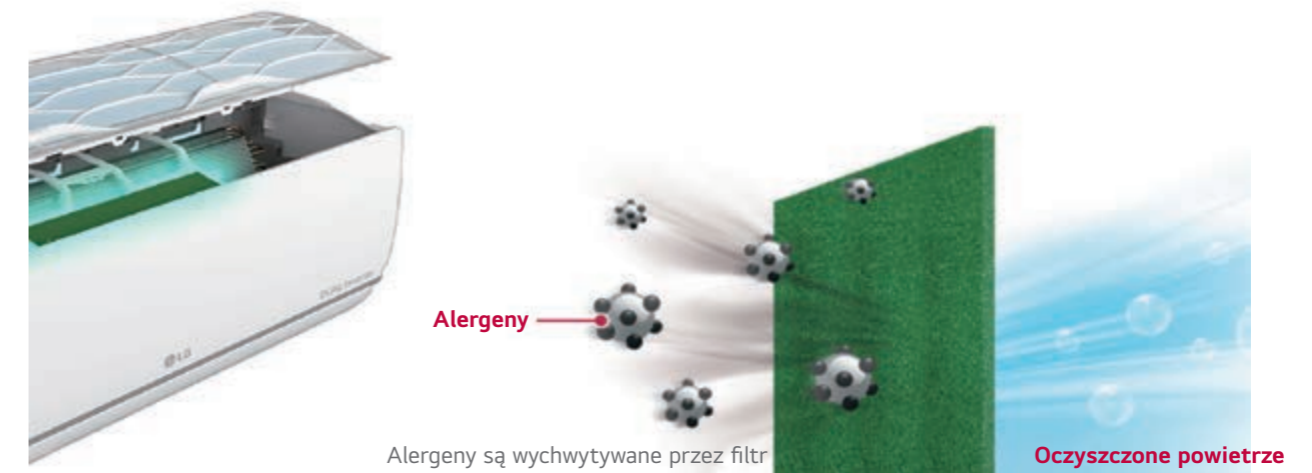

Certyfikat



Certyfikat organizacji AllergyUK

* Zastrzeżenie dotyczące warunków testowych
Filtr jest pokryty powłoką pochłaniającą szkodliwe substancje, które mogą powodować alergie. Klimatyzator silnie pochłania powietrze z pomieszczeń i usuwa substancje alergizujące, takie jak roztocza kurzu domowego, grzyby, pleśń, unoszące się w powietrzu.

Allergy UK (znana na całym świecie organizacja) to brytyjska organizacja charytatywna zajmująca się pomocą dla dorosłych i dzieci walczących z alergiami. Organizacja charytatywna została założona w 1991 roku jako **British Allergy Foundation**, a w 2002 roku nadano organizacji nazwę operacyjną Allergy UK. Allergy UK popiera niektóre produkty, które ograniczają lub usuwają wysoki poziom alergenów i przyznaje im certyfikaty.

UVnano™

W LG DUALCOOL zastosowano nową technologię UV LED "UVnano," która dzięki światłu ultrafioletowemu utrzymuje wentylator (we wnętrzu jednostki wewnętrznej) w 99,99% wolny od bakterii, co sprawia, że również powietrze przez niego przepływające jest czyste.

※ UVnano to wspólne określenie marketingowe, które dotyczy całego sprzętu gospodarstwa domowego firmy LG Electronics. Powstało z połączenia skrótów oznaczającego promieniowanie ultrafioletowe (UV) oraz słowa nanometr (jednostki długości).

Co to jest UVnano™ i jak to działa?

- Emituje promienie ultrafioletowe o długości fal UVC, które bezpośrednio uszkadzają DNA mikroorganizmów (bakterii, pleśni, wirusów), uniemożliwiając ich namnażanie.
- Wysoka absorpcja przez DNA przy długości fali od 260 do 270 nm.

Efektywność absorpcji przez DNA w zależności od długości fali

Widmo i rodzaje promieniowania elektromagnetycznego

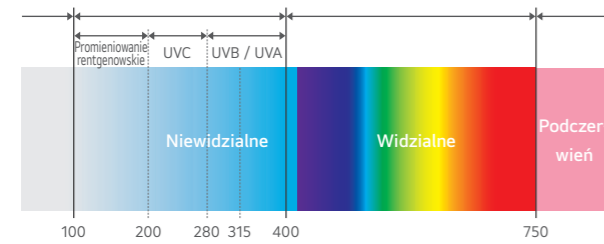

Zniszczenie sekwencji (łańcucha) nukleotydów

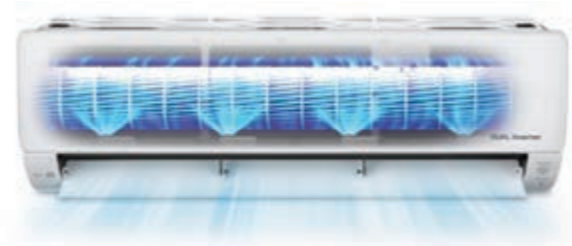
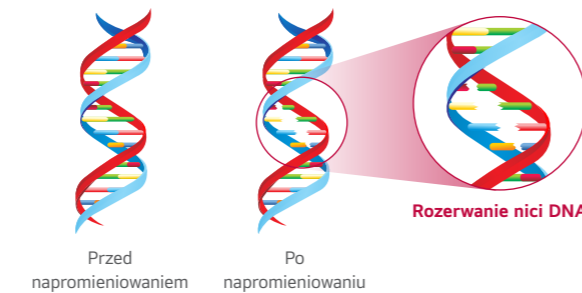

Produkty wykorzystujące promieniowanie UVC

Produkty LG



Inne produkty



Korzyści i potwierdzenie

Wentylator jest wolny w 99,99% od bakterii, zapewniając nawiew czystszego powietrza/



Usuwa do **99,99%** bakterii z wentylatora.



※ Warunki testu
 - Testowany model: S3NM12JL1GA(SJ), S3NM24K21GA(SK)
 - Norma testu: metoda badawcza LG z zastosowaniem normy ISO 20743:2007
 - Bakterie: Staphylococcus aureus, Staphylococcus epidermidis, Klebsiella pneumoniae

Auto Cleaning

Wnętrze klimatyzatora jest utrzymywane w czystości dzięki osuszaniu wymiennika ciepła, a następnie ponownej sterylizacji.

※ Specyfikacje mogą się różnić w zależności od modelu.

Problem

Główną przyczyną pojawiania się przykrego zapachu z klimatyzatora są pleśń i bakterie rozwijające się w wymienniku ciepła. Bakterie te mogą się rozprzestrzenić, gdy wymiennik ciepła pozostaje mokry.



Jak to działa

Czyszczenie filtra podczas normalnego przepływu powietrza

Kompleksowa funkcja automatycznego czyszczenia zapobiega rozwojowi bakterii i pleśni w wymienniku ciepła, zapewniając użytkownikowi przyjemniejsze i bardziej komfortowe otoczenie.

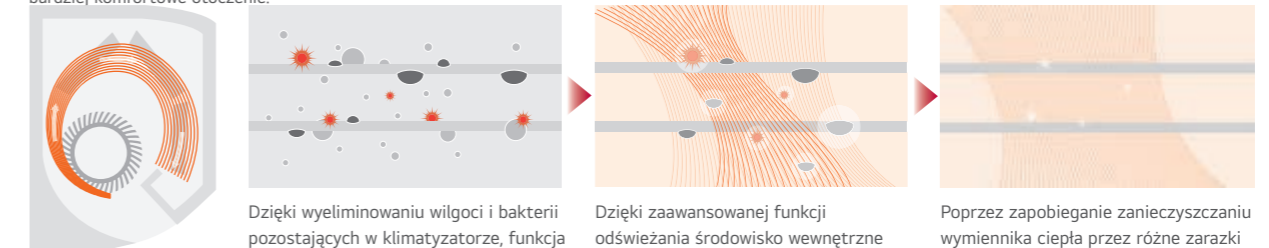

Dzięki wyeliminowaniu wilgoci i bakterii pozostających w klimatyzatorze, funkcja automatycznego czyszczenia usuwa wszystkie substancje, które mogą być szkodliwe dla organizmu ludzkiego.

Dzięki zaawansowanej funkcji odświeżania środowiska wewnętrzne pozostaje bezwonne.

Poprzez zapobieganie zanieczyszczeniu wymiennika ciepła przez różne zarzki i bakterie wydajność chłodnicza oraz trwałość klimatyzatora pozostają niezmienną nawet po 10 latach.

Korzyść

Usuwanie szkodliwych cząstek

Automatyczne czyszczenie zapewnia nam czyste powietrze poprzez zapobieganie powstawaniu bakterii, pleśni i zapachów, które mogłyby gromadzić się wewnątrz jednostki.

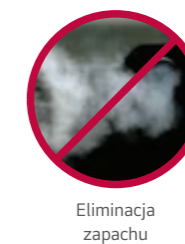
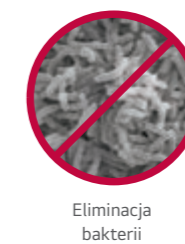
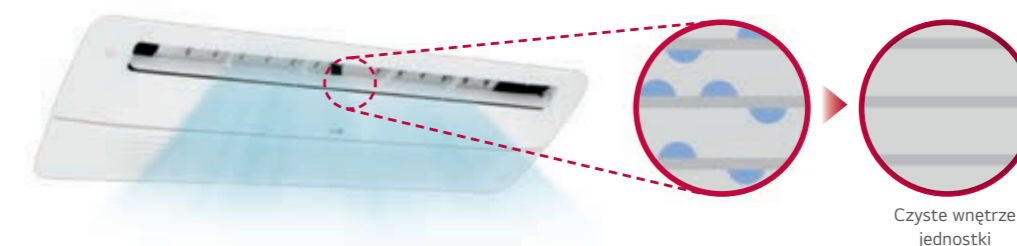

Wykrywanie niedoboru czynnika chłodniczego

Dzięki wczesnemu powiadomianiu o niedoborze czynnika chłodniczego można zapobiec uszkodzeniu klimatyzatora.

- ※ Specyfikacje mogą się różnić w zależności od modelu.
- ※ W zależności od warunków testu.
- ※ Po podłączeniu do jednostki zewnętrznej Multi, funkcja wykrywania niedoboru czynnika chłodniczego może nie być dostępna.

Jak to działa

Wczesne wykrywanie niskiego poziomu czynnika chłodniczego

Po wykryciu niskiego poziomu czynnika chłodniczego klimatyzator jest automatycznie wyłączany, aby zapobiec awarii.

3 pozycje kontroli prawidłowości poziomu czynnika chłodniczego

- 1) Temperatura wymiennika ciepła jest wystarczająco niska.
- 2) Jednostka zewnętrzna działa prawidłowo.
- 3) Zużycie energii jest poniżej normy.

Jeśli którykolwiek z powyższych warunków nie jest spełniony powyżej czterech razy w ciągu 15 minut pracy klimatyzatora, wykrywany jest niski poziom czynnika chłodniczego i klimatyzator jest wyłączany.

Spadek wydajności w zależności od ilości czynnika chłodniczego

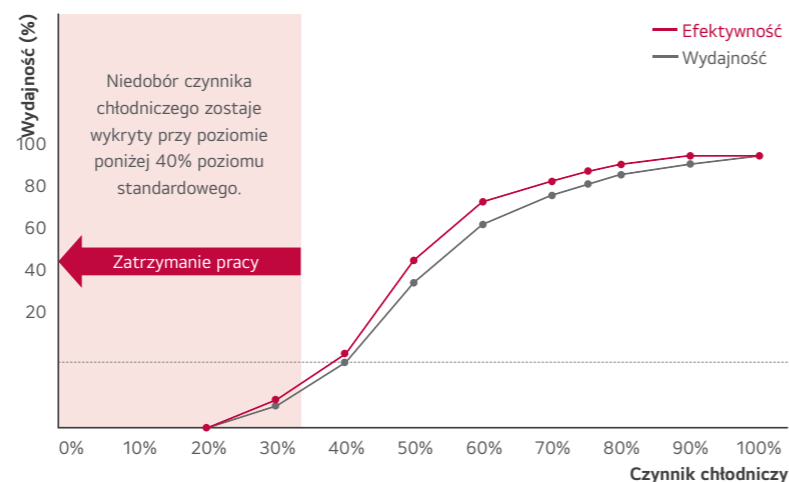

- ※ Ta funkcja działa tylko w następujących warunkach:
- Temperatura jednostki wewnętrznej / zewnętrznej wynosi powyżej 20°C.
 - Tryb chłodzenia i osuszenia.

Korzyść

Dłuższa żywotność klimatyzatora



Powiadomienie o niskim poziomie czynnika chłodniczego. Gdy wykryty zostanie niski poziom czynnika chłodniczego, na wyświetlaczu pojawia się naprzemiennie wskazanie „CH” i „38”.



※ W niektórych modelach informacja o niedoborze czynnika wyświetlana jest jako błąd CH38.

Wbudowane Wi-Fi

Klimatyzatorem można sterować z dowolnego miejsca na świecie za pomocą smartfona lub tabletu wyposażonego w system Android lub iOS poprzez darmową aplikację LG ThinQ w języku polskim. Oprócz komfortu i wygody sterowania aplikacja zwiększa funkcjonalność klimatyzatora m.in. o programator tygodniowy czy monitoring zużycia energii.

※ Specyfikacje mogą się różnić w zależności od modelu.

LG ThinQ

Aplikację „LG ThinQ” należy wyszukać w sklepie Google lub Appstore, a następnie ją pobrać.



ThinQ™

Jak to działa

1 Wybierz „LG ThinQ” na klimatyzatorze.

Wbudowany moduł Wi-Fi pozwala na zaawansowane sterowanie i monitorowanie klimatyzatorów.



2 Korzystaj z zaawansowanego sterowania i monitorowania klimatyzatorów.

Po zarejestrowaniu się można łatwo nawiązać połączenie z klimatyzatorem i korzystać z innowacyjnych, zaawansowanych funkcji dostępnych za pośrednictwem aplikacji LG ThinQ.

Łączność przez Wi-Fi

Korzystając z łącza Wi-Fi, można indywidualnie konfigurować funkcje klimatyzatora. Każdy członek rodziny może wybrać własne ustawienia temperatury i prędkości wentylatorów, a następnie zapisać je w swojej aplikacji, aby je później uruchomić. Takie ustawienia można zapisać oddzielnie dla każdego klimatyzatora.

Wielu użytkowników



Sterowanie wieloma urządzeniami



※ Klimatyzatorem może sterować wielu użytkowników, ale nie jednocześnie.

3 Łatwa rejestracja i logowanie

Wystarczy wykonać proste kroki, które aktywują intuicyjną aplikację ThinQ

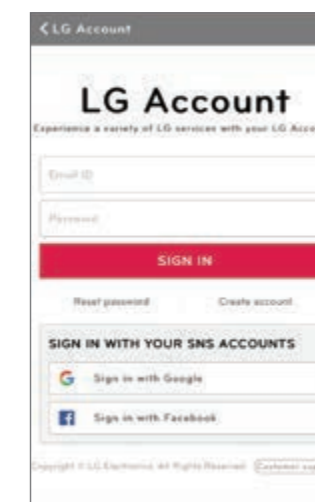

Korzyść

Prosta obsługa różnych funkcji



Monitorowanie zużycia energii

Inteligentna diagnostyka

Zarządzanie filtrami

Proste zarządzanie



Programowanie

Monitorowanie zużycia energii

Inteligentna diagnostyka

Zarządzanie filtrami

※ Ze względu na stałe doskonalenie aplikacji LG ThinQ specyfikacje, wygląd oraz funkcje mogą ulec zmianie bez wcześniejszego powiadomienia.

Zintegrowane sterowanie urządzeniami domowymi

Możliwość sterowania / monitorowania z jednego miejsca wszystkich urządzeń LG.



Dostęp do klimatyzatora w dowolnym momencie z dowolnego miejsca

Dla urządzeń wyposażonych w Wi-Fi, korzystając z aplikacji LG ThinQ.



Smart Diagnosis (inteligentna diagnostyka)

Inteligentna diagnostyka pozwala na wygodne sprawdzenie za pomocą smartfona ustawień, instalacji, występujących problemów oraz innych informacji.

※ Specyfikacje mogą się różnić w zależności od modelu.

※ Gdy jest podłączona jednostka zewnętrzna Multi, funkcja inteligentnej diagnostyki może nie być obsługiwana.

Co to jest inteligentna diagnostyka?

Inteligentna diagnostyka pozwala użytkownikowi na wygodne sprawdzenie za pomocą smartfona ustawień, instalacji, występujących problemów oraz

innych informacji. Wykorzystuje powszechnie używane smartfony i stanowi wyraźny wyróżnik na rynku.

※ Idealne rozwiązanie dla klientów, którzy nie są w stanie wyświetlić informacji o klimatyzatorze na wyświetlaczu lub za pomocą zdalnego sterownika.

Jak to działa

Model z wbudowanym Wi-Fi

Po kliknięciu „Start Smart Diagnosis” w aplikacji „LG ThinQ” można łatwo monitorować i sprawdzać wyniki diagnostyki za pośrednictwem Wi-Fi.

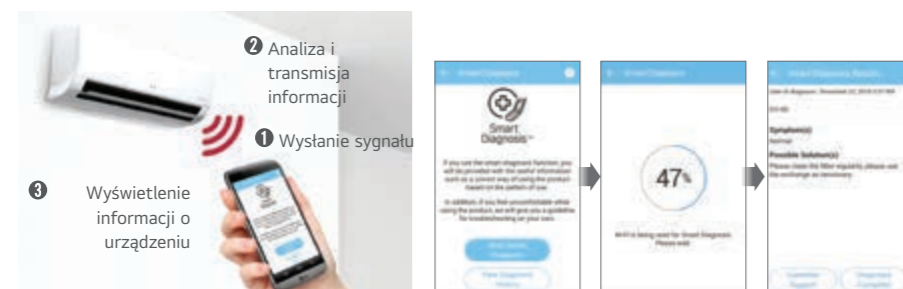

Model bez wbudowanego Wi-Fi



Korzyść

Łatwe do rozumienia komunikaty dotyczące błędów sprawiają, że rozwiązanie problemu i kontakt z centrum serwisowym jest proste i wygodne.

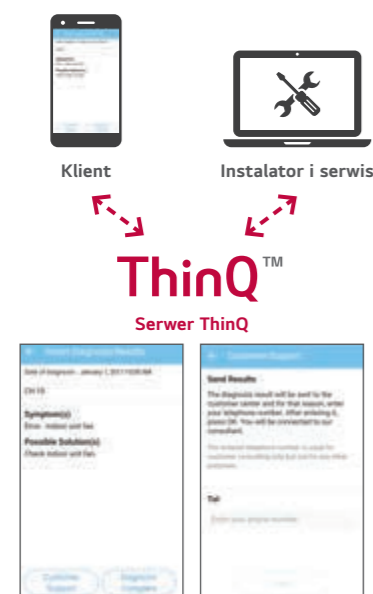

Dla klienta



- Łatwość sprawdzenia stanu pracy urządzenia.
- Oszczędność energii dzięki możliwości monitorowania kluczowych informacji dotyczących stanu pracy i zużycia energii.
- Korzystanie z instrukcji konserwacji przyczynia się do poprawy wydajności urządzenia i wydłużenia czasu jego użytkowania.

Dla instalatora i serwisu

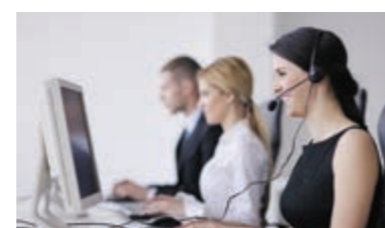

- Lepsze zrozumienie produktu dzięki możliwości łatwego sprawdzania stanu pracy i innych informacji.
- Diagnozowanie problemów poprzez porównanie bieżących i poprzednich parametrów pracy urządzenia.
- Zachowanie parametrów instalacji i zmniejszenie błędów instalacji dzięki szybkiemu sprawdzeniu stanu pracy urządzenia.

※ Ze względu na stałe doskonalenie aplikacji LG ThinQ specyfikacje, wygląd oraz funkcje mogą ulec zmianie bez wcześniejszego powiadomienia.

Mobile LGMV (Monitorowanie)

LGMV pomaga inżynierom w łatwym sprawdzaniu (diagnostyce) i monitorowaniu jednostek klimatyzacyjnych za pomocą smartfona lub komputera.

※ Specyfikacje mogą się różnić w zależności od modelu.

Wersja na komputer

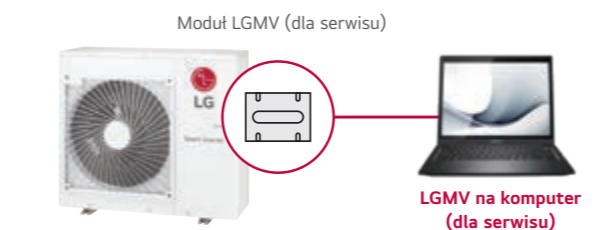

Informacje operacyjne

Widok cyklu pracy

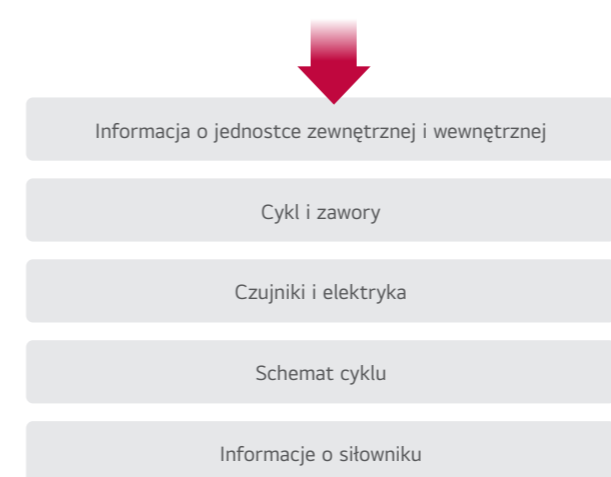

Wersja na smartfon



Monitorowane dane

Diagnoza

Rozruch

Przewodnik rozwiązywania problemów

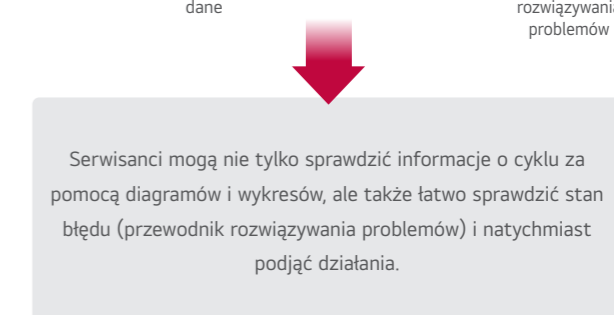

※ Tylko dla użytkowników urządzeń mobilnych z systemem Android lub iOS: wyszukaj „Mobile LGMV” w Google lub sklepie Apple, a następnie pobierz aplikację.

※ Dodatkowe wymaganie: Jako wyposażenie opcjonalne jest wymagany moduł Wi-Fi.

Gold Fin™

Powłoka Gold Fin™ chroni powierzchnię wymiennika ciepła przed nadmiernym zużyciem i korozją.

※ Specyfikacje mogą się różnić w zależności od modelu. ※ W zależności od warunków testu.

Jak to działa

Przekrój poprzeczny wymiennika ciepła

Specjalna powłoka w kolorze złota na uźebrowaniu wymiennika ciepła zapobiega korozji, przedłużając żywotność urządzenia.

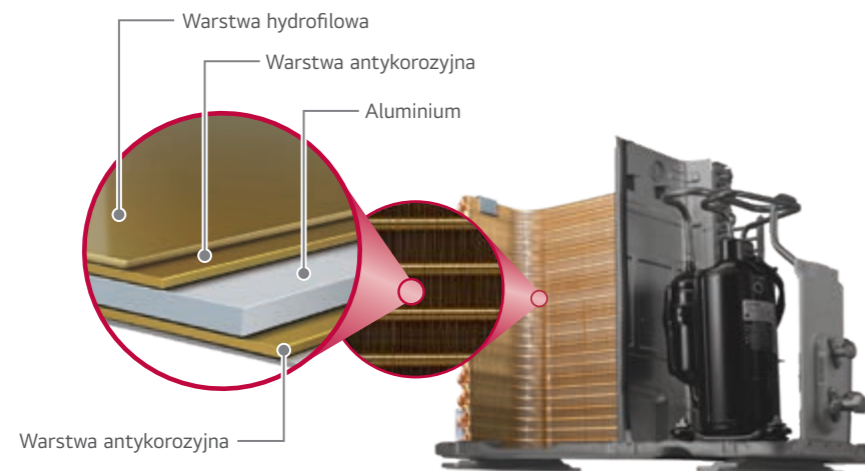

Wynik testu

Konwencjonalne uźebrowanie



Gold Fin™



Badania przeprowadzone przez TÜV wykazały, że po 5000 godzinach testu w mgie solnej obszar występowania korozji na materiale zabezpieczonym powłoką „Gold II Fin” jest mniejszy niż 0,05%. Testy przeprowadzone przez TÜV potwierdziły, że na materiale zabezpieczonym powłoką Gold Fin™ obszar występowania korozji nie przekracza 0,05% (współczynnik odporności na korozję R.N. powyżej 9,5).

※ Warunki testu

- Norma testu: ISO9227:2017, ISO10289:1999, ASTM B 117 – badanie korozyjne w mgie solnej
- Testowana próbka: Aluminiowa blacha z uźebrowaniem (100µm, 70 X 150 mm) + powłoka organiczna (1,65 g/m²)
- Warunki testu: (35±2)°C, pH 6,5 – 7,2, mgła solna NaCl (5±1)%, 5000 h
- Wynik testu: powierzchnia, na której wystąpiła korozja, nie przekracza 0,05% (współczynnik odporności na korozję R.N. powyżej 9,5)



LG bierze udział w programie certyfikacji urządzeń klimatyzacyjnych Eurovent. Dane dostępne na: www.eurovent-certification.com

Kombinacja Single

JEDNOSTKA			9K	12K
JEDNOSTKA WEWNĘTRZNA			A09GA2.NSE	A12GA2.NSE
Wydajność	Chłodzenie	Min. / Nom. / Maks.	0,89 / 2,50 / 3,70	0,89 / 3,50 / 4,04
	Ogrzewanie	Min. / Nom. / Maks.	0,89 / 3,30 / 4,10	0,89 / 4,00 / 4,70
Pobór mocy	Chłodzenie	Nom.	600 / 808	1020 / 1078
	Ogrzewanie	Nom.	600 / 808	1020 / 1078
EER			4,17	3,43
SEER			7,2	6,9
Obciążenie chłodnicze ERP			2,5	3,5
COP			4,08	3,71
SCOP	(średni/cieplejszy)		4,3 / 4,9	4,3 / 4,9
Obciążenie grzewcze ERP (klimat umiarkowany/klimat ciepły)			2,7 / 1,4	2,7 / 1,4
Klasa efektywności energetycznej (Skala A+++ do D)	Chłodzenie		A++	A++
	Ogrzewanie	(średni/cieplejszy)	A+ / A++	A+ / A++
Roczne zużycie energii	Chłodzenie		121	177
	Ogrzewanie	(średni/cieplejszy)	879 / 373	879 / 373
Poziom ciśnienia akustycznego*	Chłodzenie	S / N / Ś / W	20 / 28 / 36 / 42	20 / 28 / 36 / 42
	Ogrzewanie	N / Ś / W	28 / 36 / 42	28 / 36 / 42
Poziom mocy akustycznej	Chłodzenie		60	60
	Ogrzewanie		60	60
Przepływ powietrza	Chłodzenie	S / N / Ś / W / Maks. (Power)	3 / 6 / 8 / 10 / 12	3 / 6 / 8 / 10 / 12
	Ogrzewanie	N / Ś / W	6 / 8 / 10	6 / 8 / 10
Wydajność osuszania			1,1	1,3
Pobór prądu podczas pracy	Chłodzenie	Min. / Nom. / Maks.	1,1 / 3,0 / 6,0	1,1 / 4,6 / 6,2
	Ogrzewanie	Min. / Nom. / Maks.	1,1 / 3,7 / 7,2	1,1 / 4,8 / 7,2
Prąd rozruchowy			3,0 / 3,7	4,6 / 4,8
Zasilanie			Ø / V / Hz	1 / 220-240 / 50
Zabezpieczenie			A	20
Przewody zasilania			N x mm ²	3 x 1,0
Przewody zasilania i sterowania			N x mm ²	4 x 1,0 (z jedn. zewn.)
Wymiary			mm	652 x 652 x 158
Masa netto			kg	20
Moc silnika wentylatora			W	32,7
JEDNOSTKA ZEWNĘTRZNA			A09GA2.U18	A12GA2.U18
Zakres roboczy	Chłodzenie	Min. / Maks.	-15 / 48	-15 / 48
	Ogrzewanie	Min. / Maks.	-15 / 24	-15 / 24
Poziom ciśnienia akustycznego*	Chłodzenie/ogrzewanie	Wysoka	50 / 53	50 / 53
	Chłodzenie	Wysoka	65	65
Przepływ powietrza			35	35
Orurowanie	Długość instalacji	Min. / Maks.	3 / 20	3 / 20
	Różnica wysokości	Min. / Maks.	10	10
Przylączy rur	Ciecz	Średnica zewn.	6,35 (1/4)	6,35 (1/4)
	Gaz	Średnica zewn.	9,52 (3/8)	9,52 (3/8)
Skropliny			21,5 (27/32)	21,5 (27/32)
	Typ		R32	R32
Czynnik chłodniczy	Ilość fabryczna dla maks. długości 7,5 m	kg	0,800	0,800
	Dawka dodatkowa	t-CO ₂ eq	0,540	0,540
	GWP (Potencjał tworzenia efektu cieplarnianego)	g/m	20	20
Moc silnika wentylatora			43	43
Typ sprężarki			Podwójna rotacyjna	Podwójna rotacyjna
Masa netto			33,4	33,4
Wymiary			770 x 545 x 288	770 x 545 x 288
AKCESORIA I INNE			TAK	TAK
Kompatybilność z systemem Multi Split			TAK	TAK
PI 485			TAK	TAK
Dry Contact			TAK	TAK
Sterownik przewodowy			TAK	TAK

* : Poziom ciśnienia akustycznego nie jest wartością deklarowaną w programie Eurovent.

※ Ten produkt zawiera fluorowane gazy cieplarniane (R32).

※ Prędkość wentylatora – S: tryb snu / N: Niska / Ś: Średnia / W: Wysoka

※ GWP: potencjał tworzenia efektu cieplarnianego

※ t-CO₂eq : F-gas(kg)*GWP/1000

※ Ze względu na stałe doskonalenie produktów dane techniczne, wygląd i funkcje mogą ulec zmianie bez wcześniejszego powiadomienia.

※ TAK: dostępne lub stosowane / - : niedostępne lub niestosowane



LG bierze udział w programie certyfikacji urządzeń klimatyzacyjnych Eurovent. Dane dostępne na: www.eurovent-certification.com

Kombinacja Single

JEDNOSTKA	9K		12K	
JEDNOSTKA WEWNĘTRZNA	A09GA1.NSE		A12GA1.NSE	
Wydajność	Chłodzenie	Min. / Nom. / Maks.	kW	
	Ogrzewanie	Min. / Nom. / Maks.	kW	
	Ogrzewanie -7°C	Nom.	kW	
Pobór mocy	Chłodzenie/ogrzewanie	Nom.	W	
EER			W/W	
SEER				
Obciążenie chłodnicze ERP			kW	
COP			W/W	
SCOP	(średni/cieplejszy)			
Obciążenie grzewcze ERP (klimat umiarkowany/klimat ciepły)			kW	
Klasa efektywności energetycznej (Skala A+++ do D)	Chłodzenie	(średni/cieplejszy)		
Roczne zużycie energii	Chłodzenie	(średni/cieplejszy)	kWh	
Poziom ciśnienia akustycznego*	Ogrzewanie	N / Ś / W	dB(A)	
Poziom mocy akustycznej	Chłodzenie		dB(A)	
Przepływ powietrza	Chłodzenie	S / N / Ś / W / Maks. (Power)	m³/min	
Wydajność osuszania	Ogrzewanie	N / Ś / W	m³/min	
Pobór prądu podczas pracy	Chłodzenie	Min. / Nom. / Maks.	A	
Prąd rozruchowy	Ogrzewanie	Min. / Nom. / Maks.	A	
Zasilanie			Ø / V / Hz	
Zabezpieczenie			A	
Przewody zasilania			N x mm²	
Przewody zasilania i sterowania			N x mm²	
Wymiary			mm	
Masa netto			kg	
Moc silnika wentylatora			W	
Zakres pracy	Chłodzenie	Min. / Maks.	°C	
Poziom ciśnienia akustycznego*	Chłodzenie/ogrzewanie	Wysoka	dB(A)	
Poziom mocy akustycznej	Chłodzenie	Wysoka	dB(A)	
Przepływ powietrza		Wysoka	m³/min	
Orurowanie	Długość instalacji	Min. / Maks.	m	
Przyłącza rur	Ciecz	Średnica zewn.	mm (cale)	
Skropliny	Gaz	Średnica zewn.	mm (cale)	
Czynnik chłodniczy			kg	
Moc silnika wentylatora			W	
Typ sprężarki				
Masa netto			kg	
Wymiary			mm	
AKCESORIA I INNE				
Kompatybilność z systemem Multi Split			TAK	
PI 485			TAK	
Dry Contact			TAK	
Sterownik przewodowy			TAK	

* : Poziom ciśnienia akustycznego nie jest wartością deklarowaną w programie Eurovent.
 ※ Ten produkt zawiera fluorowane gazy cieplarniane (R32).
 ※ Prędkość wentylatora – S: tryb snu / N: Niska / Ś: Średnia / W: Wysoka
 ※ GWP: potencjał tworzenia efektu cieplarnianego

※ t-CO₂eq : F-gas(kg)*GWP/1000
 ※ Ze względu na stałe doskonalenie produktów dane techniczne, wygląd i funkcje mogą ulec zmianie bez wcześniejszego powiadomienia.
 ※ TAK: dostępne lub stosowane / - : niedostępne lub niestosowane



LG bierze udział w programie certyfikacji urządzeń klimatyzacyjnych Eurovent. Dane dostępne na: www.eurovent-certification.com

Kombinacja Single

JEDNOSTKA	9K		12K		18K		24K	
JEDNOSTKA WEWNĘTRZNA	AC09BK NSJ		AC12BK NSJ		AC18BK NSK		AC24BK NSK	
Wydajność	Chłodzenie	Min. / Nom. / Maks.	kW		kW		kW	
	Ogrzewanie	Min. / Nom. / Maks.	kW		kW		kW	
	Ogrzewanie -7°C	Nom.	kW		kW		kW	
Pobór mocy	Chłodzenie/ogrzewanie	Nom.	W		W		W	
EER			W/W		W/W		W/W	
SEER								
Obciążenie chłodnicze ERP			kW		kW		kW	
COP			W/W		W/W		W/W	
SCOP	(średni/cieplejszy)							
Obciążenie grzewcze ERP (klimat umiarkowany/klimat ciepły)			kW		kW		kW	
Klasa efektywności energetycznej (Skala A+++ do D)	Chłodzenie	(średni/cieplejszy)						
Roczne zużycie energii	Chłodzenie	(średni/cieplejszy)	kWh		kWh		kWh	
Poziom ciśnienia akustycznego*	Ogrzewanie	N / Ś / W	dB(A)		dB(A)		dB(A)	
Poziom mocy akustycznej	Chłodzenie		dB(A)		dB(A)		dB(A)	
Przepływ powietrza	Chłodzenie	S / N / Ś / W / Maks. (Power)	m³/min		m³/min		m³/min	
Wydajność osuszania	Ogrzewanie	N / Ś / W	m³/min		m³/min		m³/min	
Pobór prądu podczas pracy	Chłodzenie	Min. / Nom. / Maks.	A		A		A	
Prąd rozruchowy	Ogrzewanie	Min. / Nom. / Maks.	A		A		A	
Zasilanie			Ø / V / Hz		Ø / V / Hz		Ø / V / Hz	
Zabezpieczenie			A		A		A	
Przewody zasilania			N x mm²		N x mm²		N x mm²	
Przewody zasilania i sterowania			N x mm²		N x mm²		N x mm²	
Wymiary			mm		mm		mm	
Masa netto			kg		kg		kg	
Moc silnika wentylatora			W		W		W	
Zakres pracy	Chłodzenie	Min. / Maks.	°C		°C		°C	
Poziom ciśnienia akustycznego*	Chłodzenie/ogrzewanie	Wysoka	dB(A)		dB(A)		dB(A)	
Poziom mocy akustycznej	Chłodzenie	Wysoka	dB(A)		dB(A)		dB(A)	
Przepływ powietrza		Wysoka	m³/min		m³/min		m³/min	
Orurowanie	Długość instalacji	Min. / Maks.	m		m		m	
Przyłącza rur	Ciecz	Średnica zewn.	mm (cale)		mm (cale)		mm (cale)	
Skropliny	Gaz	Średnica zewn.	mm (cale)		mm (cale)		mm (cale)	
Czynnik chłodniczy			kg		kg		kg	
Moc silnika wentylatora			W		W		W	
Typ sprężarki								
Masa netto			kg		kg		kg	
Wymiary			mm		mm		mm	
AKCESORIA I INNE								
Kompatybilność z systemem Multi Split			TAK		TAK		TAK	
PI 485			-		-		-	
Dry Contact			TAK		TAK		TAK	
Sterownik przewodowy			TAK		TAK		TAK	

* : Poziom ciśnienia akustycznego nie jest wartością deklarowaną w programie Eurovent.
 ※ Ten produkt zawiera fluorowane gazy cieplarniane (R32).
 ※ Prędkość wentylatora – S: tryb snu / N: Niska / Ś: Średnia / W: Wysoka
 ※ GWP: potencjał tworzenia efektu cieplarnianego

※ t-CO₂eq : F-gas(kg)*GWP/1000
 ※ Ze względu na stałe doskonalenie produktów dane techniczne, wygląd i funkcje mogą ulec zmianie bez wcześniejszego powiadomienia.
 ※ TAK: dostępne lub stosowane / - : niedostępne lub niestosowane



LG bierze udział w programie certyfikacji urządzeń klimatyzacyjnych Eurovent. Dane dostępne na: www.eurovent-certification.com

Kombinacja Single

JEDNOSTKA			9K	12K
JEDNOSTKA WEWNĘTRZNA			H09S1PNS1	H12S1PNS1
Wydajność	Chłodzenie	Min. / Nom. / Maks.	kW	
	Ogrzewanie	Min. / Nom. / Maks.	kW	
	Ogrzewanie -7°C	Nom.	kW	
Pobór mocy	Chłodzenie/ogrzewanie	Nom.	W	
EER			W/W	
SEER				
Obciążenie chłodnicze ERP			kW	
COP			W/W	
SCOP	(średni/cieplejszy)			
Obciążenie grzewcze ERP (klimat umiarkowany/klimat ciepły)			kW	
Klasa efektywności energetycznej (Skala A+++ do D)	Chłodzenie		A+++	
Roczne zużycie energii	Chłodzenie		kWh	
Poziom ciśnienia akustycznego*	Chłodzenie		dB(A)	
Poziom mocy akustycznej	Chłodzenie		dB(A)	
Przepływ powietrza	Chłodzenie		m³/min	
Wydajność osuszania	Chłodzenie		l/h	
Pobór prądu podczas pracy	Chłodzenie		A	
Prąd rozruchowy	Chłodzenie/ogrzewanie		A	
Zasilanie	Ø / V / Hz			
Zabezpieczenie	A			
Przewody zasilania	N x mm²			
Przewody zasilania i sterowania	N x mm²			
Wymiary	mm			
Masa netto	kg			
Moc silnika wentylatora	W			
JEDNOSTKA ZEWNĘTRZNA			H09S1PU18	H12S1PU18
Zakres pracy	Chłodzenie	Min. / Maks.	°C	
	Ogrzewanie	Min. / Maks.	°C	
Poziom ciśnienia akustycznego*	Chłodzenie/ogrzewanie		dB(A)	
Poziom mocy akustycznej	Chłodzenie		dB(A)	
Przepływ powietrza	Wysoka		m³/min	
Orurowanie	Długość instalacji	Min. / Maks.	m	
	Różnica wysokości	Min. / Maks.	m	
Przyłącza rur	Ciecz	Średnica zewn.	mm (cale)	
	Gaz	Średnica zewn.	mm (cale)	
Skropliny	Typ			
	Ilość fabryczna dla maks. długości 7,5 m	kg		
Czynnik chłodniczy	Dawka dodatkowa	g/m		
	GWP (Potencjał tworzenia efektu cieplarnianego)			
Moc silnika wentylatora	W			
Typ sprężarki	Podwójna rotacyjna			
Masa netto	kg			
Wymiary	mm			
AKCESORIA I INNE				
Kompatybilność z systemem Multi Split	TAK			
PI 485	TAK			
Dry Contact	TAK			
Sterownik przewodowy	TAK			

* : Poziom ciśnienia akustycznego nie jest wartością deklarowaną w programie Eurovent.
 ※ Ten produkt zawiera fluorowane gazy cieplarniane (R32).
 ※ Prędkość wentylatora – S: tryb snu / N: Niska / Ś: Średnia / W: Wysoka
 ※ GWP: potencjał tworzenia efektu cieplarnianego

※ t-CO₂eq : F-gas(kg)*GWP/1000
 ※ Ze względu na stałe doskonalenie produktów dane techniczne, wygląd i funkcje mogą ulec zmianie bez wcześniejszego powiadomienia.
 ※ TAK: dostępne lub stosowane / - : niedostępne lub niestosowane



LG bierze udział w programie certyfikacji urządzeń klimatyzacyjnych Eurovent. Dane dostępne na: www.eurovent-certification.com

Kombinacja Single

JEDNOSTKA			9K	12K	18K	24K
JEDNOSTKA WEWNĘTRZNA			H09S1D.NS1	H12S1D.NS1	H18S1D.NS1	H24S1D.NS1
Wydajność	Chłodzenie	Min. / Nom. / Maks.	kW			
	Ogrzewanie	Min. / Nom. / Maks.	kW			
	Ogrzewanie -7°C	Nom.	kW			
Pobór mocy	Chłodzenie/ogrzewanie	Nom.	W			
EER			W/W			
SEER						
Obciążenie chłodnicze ERP			kW			
COP			W/W			
SCOP	(średni/cieplejszy)					
Obciążenie grzewcze ERP (klimat umiarkowany/klimat ciepły)			kW			
Klasa efektywności energetycznej (Skala A+++ do D)	Chłodzenie		A+++			
Roczne zużycie energii	Chłodzenie		kWh			
Poziom ciśnienia akustycznego*	Chłodzenie		dB(A)			
Poziom mocy akustycznej	Chłodzenie		dB(A)			
Przepływ powietrza	Chłodzenie		m³/min			
Wydajność osuszania	Chłodzenie		l/h			
Pobór prądu podczas pracy	Chłodzenie		A			
Prąd rozruchowy	Chłodzenie/ogrzewanie		A			
Zasilanie	Ø / V / Hz					
Zabezpieczenie	A					
Przewody zasilania	N x mm²					
Przewody zasilania i sterowania	N x mm²					
Wymiary	mm					
Masa netto	kg					
Moc silnika wentylatora	W					
JEDNOSTKA ZEWNĘTRZNA			H09S1D.U12	H12S1D.U12	H18S1D.U18	H24S1D.U24
Zakres pracy	Chłodzenie	Min. / Maks.	°C			
	Ogrzewanie	Min. / Maks.	°C			
Poziom ciśnienia akustycznego*	Chłodzenie/ogrzewanie		dB(A)			
Poziom mocy akustycznej	Chłodzenie		dB(A)			
Przepływ powietrza	Wysoka		m³/min			
Orurowanie	Długość instalacji	Min. / Maks.	m			
	Różnica wysokości	Min. / Maks.	m			
Przyłącza rur	Ciecz	Średnica zewn.	mm (cale)			
	Gaz	Średnica zewn.	mm (cale)			
Skropliny	Typ					
	Ilość fabryczna dla maks. długości 7,5 m	kg				
Czynnik chłodniczy	Dawka dodatkowa	g/m				
	GWP (Potencjał tworzenia efektu cieplarnianego)					
Moc silnika wentylatora	W					
Typ sprężarki	Podwójna rotacyjna					
Masa netto	kg					
Wymiary	mm					
AKCESORIA I INNE						
Kompatybilność z systemem Multi Split	TAK					
PI 485	TAK					
Dry Contact	TAK					
Sterownik przewodowy	TAK					

* : Poziom ciśnienia akustycznego nie jest wartością deklarowaną w programie Eurovent.
 ※ Ten produkt zawiera fluorowane gazy cieplarniane (R32).
 ※ Prędkość wentylatora – S: tryb snu / N: Niska / Ś: Średnia / W: Wysoka
 ※ GWP: potencjał tworzenia efektu cieplarnianego

※ t-CO₂eq : F-gas(kg)*GWP/1000
 ※ Ze względu na stałe doskonalenie produktów dane techniczne, wygląd i funkcje mogą ulec zmianie bez wcześniejszego powiadomienia.
 ※ TAK: dostępne lub stosowane / - : niedostępne lub niestosowane



LG bierze udział w programie certyfikacji urządzeń klimatyzacyjnych Eurovent. Dane dostępne na: www.eurovent-certification.com



LG bierze udział w programie certyfikacji urządzeń klimatyzacyjnych Eurovent. Dane dostępne na: www.eurovent-certification.com

Kombinacja Single

JEDNOSTKA			9K		12K		18K		24K			
JEDNOSTKA WEWNĘTRZNA			DC09RK NSJ		DC12RK NSJ		DC18RK NSK		DC24RK NSK			
Wydajność	Chłodzenie	Min. / Nom. / Maks.	kW		0,89 / 2,50 / 3,70		0,89 / 3,50 / 4,04		0,90 / 5,00 / 5,50		0,90 / 6,60 / 7,42	
	Ogrzewanie	Min. / Nom. / Maks.	kW		0,89 / 3,20 / 5,00		0,89 / 4,00 / 6,00		0,90 / 5,80 / 6,40		0,90 / 7,50 / 8,64	
	Ogrzewanie -7°C	Nom.	kW		3,20		3,50		4,20		6,00	
Pobór mocy	Chłodzenie/ogrzewanie	Nom.	W		572 / 711		933 / 976		1 562 / 1 611		2 164 / 2 238	
EER			W/W		4,37		3,75		3,20		3,05	
SEER					7,90		7,60		7,00		6,90	
Obciążenie chłodnicze ERP			kW		2,50		3,50		5,00		6,60	
COP			W/W		4,50		4,10		3,60		3,35	
SCOP		(średni/cieplejszy)			4,60 / 5,40		4,60 / 5,40		4,30 / 5,30		4,30 / 5,30	
Obciążenie grzewcze ERP (klimat umiarkowany/klimat ciepły)			kW		2,80 / 1,50		2,90 / 1,50		3,90 / 2,10		5,00 / 2,70	
Klasa efektywności energetycznej (Skala A+++ do D)	Chłodzenie	(średni/cieplejszy)	A++		A++		A++		A++		A++	
	Ogrzewanie	(średni/cieplejszy)	A++ / A++		A++ / A++		A+ / A+++		A+ / A+++		A+ / A+++	
Roczne zużycie energii	Chłodzenie	(średni/cieplejszy)	kWh		111		161		250		335	
	Ogrzewanie	(średni/cieplejszy)	kWh		852 / 389		883 / 389		1 270 / 555		1 628 / 713	
Poziom ciśnienia akustycznego*	Chłodzenie	S / N / Ś / W	dB(A)		19 / 27 / 37 / 42		19 / 27 / 37 / 42		31 / 34 / 39 / 44		31 / 34 / 42 / 47	
	Ogrzewanie	N / Ś / W	dB(A)		27 / 37 / 42		27 / 37 / 42		34 / 39 / 44		34 / 42 / 47	
Poziom mocy akustycznej	Chłodzenie		dB(A)		60		60		60		65	
Przepływ powietrza	Chłodzenie	S / N / Ś / W / Maks. (Power)	m³/min		3,5 / 5,5 / 9,0 / 11,0 / 13,0		3,5 / 5,5 / 9,0 / 11,0 / 13,0		8,0 / 10,5 / 13,0 / 14,5 / 15,5		8,0 / 10,5 / 13,1 / 16,1 / 18,3	
	Ogrzewanie	N / Ś / W	m³/min		6,5 / 9,0 / 11,0		6,5 / 9,0 / 11,0		11,0 / 13,5 / 16,0		11,0 / 14,3 / 17,6	
Wydajność osuszania			l/h		1,1		1,3		1,8		2,5	
Pobór prądu podczas pracy	Chłodzenie	Min. / Nom. / Maks.	A		1,00 / 2,50 / 6,00		1,00 / 4,00 / 6,00		1,20 / 6,90 / 9,00		1,20 / 9,80 / 14,00	
	Ogrzewanie	Min. / Nom. / Maks.	A		1,00 / 3,20 / 7,00		1,00 / 4,30 / 7,00		1,20 / 7,10 / 9,50		1,20 / 10,00 / 14,00	
Prąd rozruchowy	Chłodzenie/ogrzewanie	Nom.	A		2,50 / 3,20		4,00 / 4,30		6,90 / 7,10		9,80 / 10,00	
Zasilanie		Ø / V / Hz	1 / 220-240 / 50		1 / 220-240 / 50		1 / 220-240 / 50		1 / 220-240 / 50		1 / 220-240 / 50	
Zabezpieczenie		A	15		15		20		25		25	
Przewody zasilania		N x mm²	3 x 1,0		3 x 1,0		3 x 1,5		3 x 2,5		3 x 2,5	
Przewody zasilania i sterowania		N x mm²	4 x 1,0		4 x 1,0		4 x 1,0		4 x 1,0		4 x 1,0	
			(z jedn. zewn.)		(z jedn. zewn.)		(z jedn. zewn.)		(z jedn. zewn.)		(z jedn. zewn.)	
Wymiary		mm	837 x 308 x 189		837 x 308 x 189		998 x 345 x 210		998 x 345 x 210		998 x 345 x 210	
Masa netto		kg	9,1		9,1		11,9		12,7		12,7	
Moc silnika wentylatora		W	30		30		30		58		58	
JEDNOSTKA ZEWNĘTRZNA	JEDNOSTKA ZEWNĘTRZNA	JEDNOSTKA ZEWNĘTRZNA	DC09RK UL2	DC12RK UL2	DC18RK UL2	DC24RK U24						
Zakres pracy	Chłodzenie	Min. / Maks.	°C		-15 / 48		-15 / 48		-15 / 48		-15 / 48	
	Ogrzewanie	Min. / Maks.	°C		-15 / 24		-15 / 24		-10 / 24		-10 / 24	
Poziom ciśnienia akustycznego*	Chłodzenie/ogrzewanie	Wysoka	dB(A)		49 / 51		49 / 51		53 / 55		54 / 57	
Poziom mocy akustycznej	Chłodzenie	Wysoka	dB(A)		65		65		65		70	
Przepływ powietrza	Wysoka		m³/min		35		35		35		49	
	Długość instalacji	Min. / Maks.	m		3 / 20		3 / 20		3 / 20		3 / 30	
Orurowanie	Różnica wysokości	Min. / Maks.	m		10		10		10		15	
	Ciecz	Średnica zewn.	mm (cale)		6,35 (1/4)		6,35 (1/4)		6,35 (1/4)		6,35 (1/4)	
Przyłacza rur	Gaz	Średnica zewn.	mm (cale)		9,52 (3/8)		9,52 (3/8)		12,7 (1/2)		15,88 (5/8)	
	Skropliny	Średnica zewn.	mm (cale)		21,5 (27/32)		21,5 (27/32)		21,5 (27/32)		21,5 (27/32)	
Czynnik chłodniczy	Typ		R32		R32		R32		R32		R32	
	Ilość fabryczna dla maks. długości 7,5 m		kg		0,800		0,800		1,000		1,100	
	Dawka dodatkowa		g/m		20		20		20		20	
Moc silnika wentylatora	GWP (Potencjal tworzenia efektu cieplarnianego)		675		675		675		675		675	
		W	43		43		43		85		85	
Typ sprężarki			Podwójna rotacyjna		Podwójna rotacyjna		Podwójna rotacyjna		Podwójna rotacyjna		Podwójna rotacyjna	
Masa netto		kg	34,1		34,1		34,4		46,0		46,0	
Wymiary		mm	770 x 545 x 288		770 x 545 x 288		770 x 545 x 288		870 x 650 x 330		870 x 650 x 330	
AKCESORIA I INNE	AKCESORIA I INNE	AKCESORIA I INNE	AKCESORIA I INNE	AKCESORIA I INNE	AKCESORIA I INNE	AKCESORIA I INNE						
Kompatybilność z systemem Multi Split			TAK		TAK		TAK		TAK		TAK	
PI 485			TAK		TAK		TAK		TAK		TAK	
Dry Contact			TAK		TAK		TAK		TAK		TAK	
Sterownik przewodowy			TAK		TAK		TAK		TAK		TAK	

* : Poziom ciśnienia akustycznego nie jest wartością deklarowaną w programie Eurovent.
 ※ Ten produkt zawiera fluorowane gazy cieplarniane (R32).
 ※ Prędkość wentylatora - S: tryb snu / N: Niska / Ś: Średnia / W: Wysoka
 ※ GWP: potencjał tworzenia efektu cieplarnianego

※ t-CO₂eq : F-gas(kg)*GWP/1000
 ※ Ze względu na stałe doskonalenie produktów dane techniczne, wygląd i funkcje mogą ulec zmianie bez wcześniejszego powiadomienia.
 ※ TAK: dostępne lub stosowane / - : niedostępne lub niestosowane



Kombinacja Single

JEDNOSTKA			9K		12K		18K		24K			
JEDNOSTKA WEWNĘTRZNA			S09ET NSJ(S)		S12ET NSJ(S)		S18ET NSK(S)		S24ET NSK(S)			
Wydajność	Chłodzenie	Min. / Nom. / Maks.	kW		0,89 / 2,50 / 3,70		0,89 / 3,50 / 4,04		0,90 / 5,00 / 5,50		0,90 / 6,60 / 7,42	
	Ogrzewanie	Min. / Nom. / Maks.	kW		0,89 / 3,30 / 4,10		0,89 / 4,00 / 5,10		0,90 / 5,80 / 6,40		0,90 / 7,50 / 8,64	
	Ogrzewanie -7°C	Nom.	kW		2,60		3,00		4,20		6,00	
Pobór mocy	Chłodzenie/ogrzewanie	Nom.	W		656 / 800		1080 / 1050		1562 / 1611		2164 / 2238	
EER			W/W		3,81		3,24		3,20		3,05	
SEER					7,00		6,60		7,00		6,90	
Obciążenie chłodnicze ERP			kW		2,50		3,50		5,00		6,60	
COP			W/W		4,13		3,81		3,60		3,35	
SCOP		(średni/cieplejszy)			4,00 / 4,90		4,00 / 4,90		4,30 / 5,30		4,30 / 5,30	
Obciążenie grzewcze ERP (klimat umiarkowany/klimat ciepły)			kW		2,50 / 1,30		2,50 / 1,30		3,90 / 2,10		5,00 / 2,70	
Klasa efektywności energetycznej (Skala A+++ do D)	Chłodzenie	(średni/cieplejszy)	A++		A++		A++		A++		A++	
	Ogrzewanie	(średni/cieplejszy)	A+ / A++		A+ / A++		A+ / A+++		A+ / A+++		A+ / A+++	
Roczne zużycie energii	Chłodzenie	(średni/cieplejszy)	kWh		125		186		250		335	
	Ogrzewanie	(średni/cieplejszy)	kWh		875 / 371		875 / 371		1270 / 555		1628 / 713	
Poziom ciśnienia akustycznego*	Chłodzenie	S / N / Ś / W	dB(A)		19 / 27 / 35 / 41		19 / 27 / 35 / 41		31 / 34 / 39 / 44		31 / 34 / 42 / 47	
	Ogrzewanie	N / Ś / W	dB(A)		27 / 35 / 41		27 / 35 / 41		34 / 39 / 44		34 / 42 / 47	
Poziom mocy akustycznej	Chłodzenie		dB(A)		59		59		60		65	
Przepływ powietrza	Chłodzenie	S / N / Ś / W / Maks. (Power)	m³/min		3,0 / 4,2 / 7,5 / 10,0 / 12,5		3,0 / 4,2 / 7,5 / 10,0 / 12,5		8,0 / 10,5 / 13,0 / 14,5 / 15,5		8,0 / 10,5 / 13,1 / 16,1 / 18,3	
	Ogrzewanie	N / Ś / W	m³/min		5,6 / 7,2 / 10,0		5,6 / 7,2 / 10,0		11,0 / 13,5 / 16,0		11,0 / 14,3 / 17,6	
Wydajność osuszania			l/h		1,1		1,3		1,8		2,5	
Pobór prądu podczas pracy	Chłodzenie	Min. / Nom. / Maks.	A		1,10 / 3,30 / 6,00		1,10 / 4,70 / 6,00		1,20 / 6,90 / 9,00		1,20 / 9,80 / 14,00	
	Ogrzewanie	Min. / Nom. / Maks.	A		1,10 / 4,00 / 7,00		1,10 / 4,70 / 7,00		1,20 / 7,10 / 9,50		1,20 / 10,00 / 14,00	
Prąd rozruchowy	Chłodzenie/ogrzewanie	Nom.	A		3,30 / 4,00		4,70 / 4,70		6,90 / 7,10		9,80 / 10,00	
Zasilanie		Ø / V / Hz	1 / 220-240 / 50		1 / 220-240 / 50		1 / 220-240 / 50		1 / 220-240 / 50		1 / 220-240 / 50	
Zabezpieczenie		A	15		15		20		25		25	
Przewody zasilania		N x mm²	3 x 1,0		3 x 1,0		3 x 1,5		3 x 2,5		3 x 2,5	
Przewody zasilania i sterowania		N x mm²	4 x 1,0		4 x 1,0		4 x 1,0		4 x 1,0		4 x 1,0	
			(z jedn. zewn.)		(z jedn. zewn.)		(z jedn. zewn.)		(z jedn. zewn.)		(z jedn. zewn.)	
Wymiary		mm	837 x 308 x 189		837 x 308 x 189		998 x 345 x 210		998 x 345 x 210		998 x 345 x 210	
Masa netto		kg	8,7		8,7		11,9		12,7		12,7	
Moc silnika wentylatora		W	30		30		30		58		58	
JEDNOSTKA ZEWNĘTRZNA	JEDNOSTKA ZEWNĘTRZNA	JEDNOSTKA ZEWNĘTRZNA	S09ET UA3(S)	S12ET UA3(S)	S18ET UL2(S)	S24ET U24(S)						
Zakres pracy	Chłodzenie	Min. / Maks.	°C		-10 / 48		-10 / 48		-15 / 48		-15 / 48	
	Ogrzewanie	Min. / Maks.	°C		-10 / 24		-10 / 24		-10 / 24		-10 / 24	
Poziom ciśnienia akustycznego*	Chłodzenie/ogrzewanie	Wysoka	dB(A)		48 / 50		48 / 50		53 / 55		54 / 57	
Poziom mocy akustycznej	Chłodzenie	Wysoka	dB(A)		65		65		65		70	
Przepływ powietrza	Wysoka		m³/min		27		27		35		49	
	Długość instalacji	Min. / Maks.	m		3 / 15		3 / 15		3 / 20		3 / 30	
Orurowanie	Różnica wysokości	Min. / Maks.	m		7		7		10		15	
	Ciecz	Średnica zewn.	mm (cale)		6,35 (1/4)		6,35 (1/4)		6,35 (1/4)		6,35 (1/4)	
Przyłacza rur	Gaz	Średnica zewn.	mm (cale)		9,52 (3/8)		9,52 (3/8)		12,7 (1/2)		15,88 (5/8)	
	Skropliny	Średnica zewn.	mm (cale)		21,5 (27/32)		21,5 (27/32)		21,5 (27			

A09GA2.NSE / A12GA2.NSE / A09GA1.NSE / A12GA1.NSE

(Jednostki: mm)

NR	NAZWA CZĘŚCI	UWAGA
1	Kratka wylotu powietrza	
2	Odbiornik sygnału	
3	Kratka przednia	
4	Otwór do wybicia	Na rury i przewody

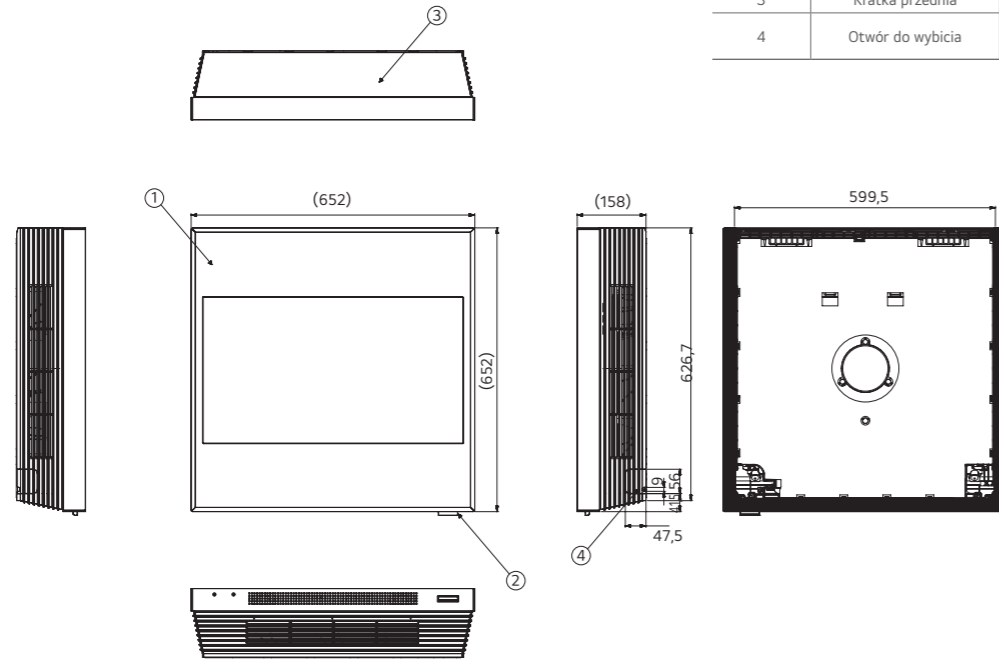

AC18BK.NSK / AC24BK.NSK / AB18BK.NSK / AB24BK.NSK

(Jednostki: mm)

NR	NAZWA CZĘŚCI	UWAGA
1	Panel przedni	
2	Wyświetlacz i odbiornik sygnału	
3	Filtr powietrza	
4	Otwór do wybicia	

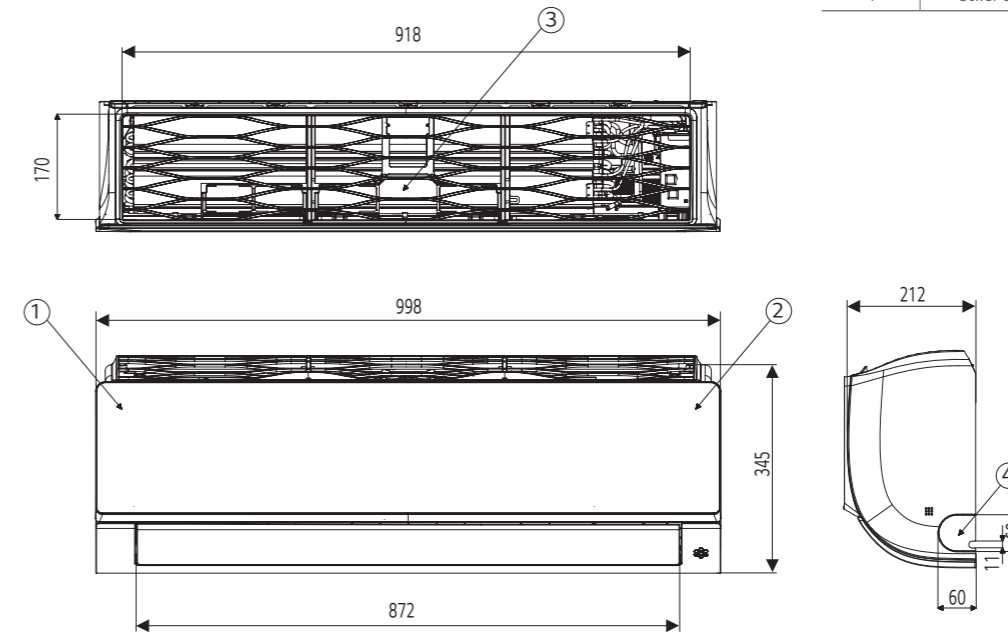

AC09BK.NSJ / AC12BK.NSJ / AB09BK.NSJ / AB12BK.NSJ

(Jednostki: mm)

NR	NAZWA CZĘŚCI	UWAGA
1	Panel przedni	
2	Wyświetlacz i odbiornik sygnału	
3	Filtr powietrza	
4	Otwór do wybicia	Na rury i przewody

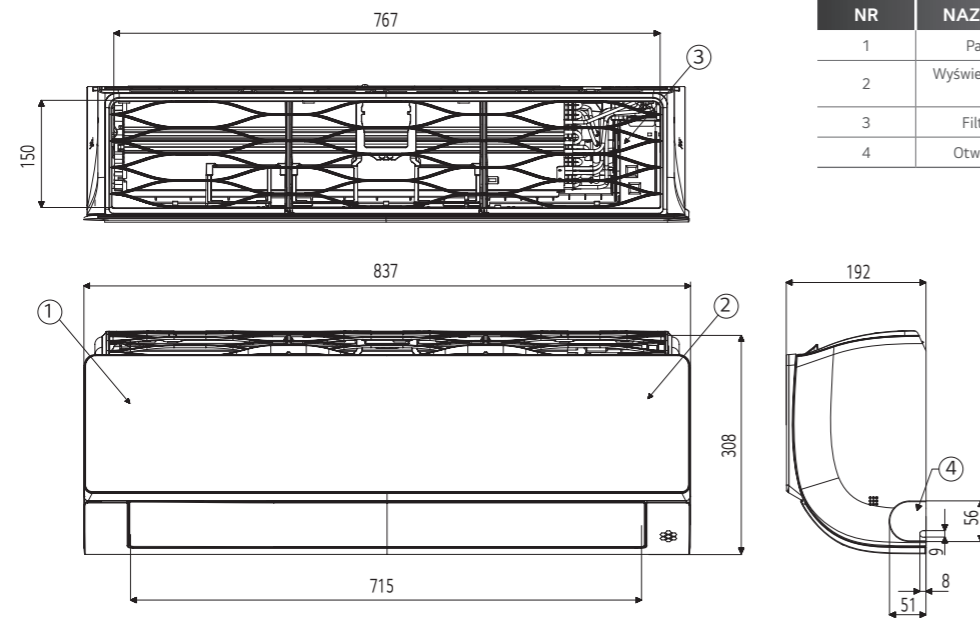

H09S1P.NS1 / H12S1P.NS1 / H09S1D.NS1 / H12S1D.NS1 / H18S1D.NS1 / H24S1D.NS1

(Jednostki: mm)

NR	NAZWA CZĘŚCI	UWAGA
1	Kratka przednia	
2	Filtr powietrza	
3	Panel dekoracyjny	
4	Otwór do wybicia	

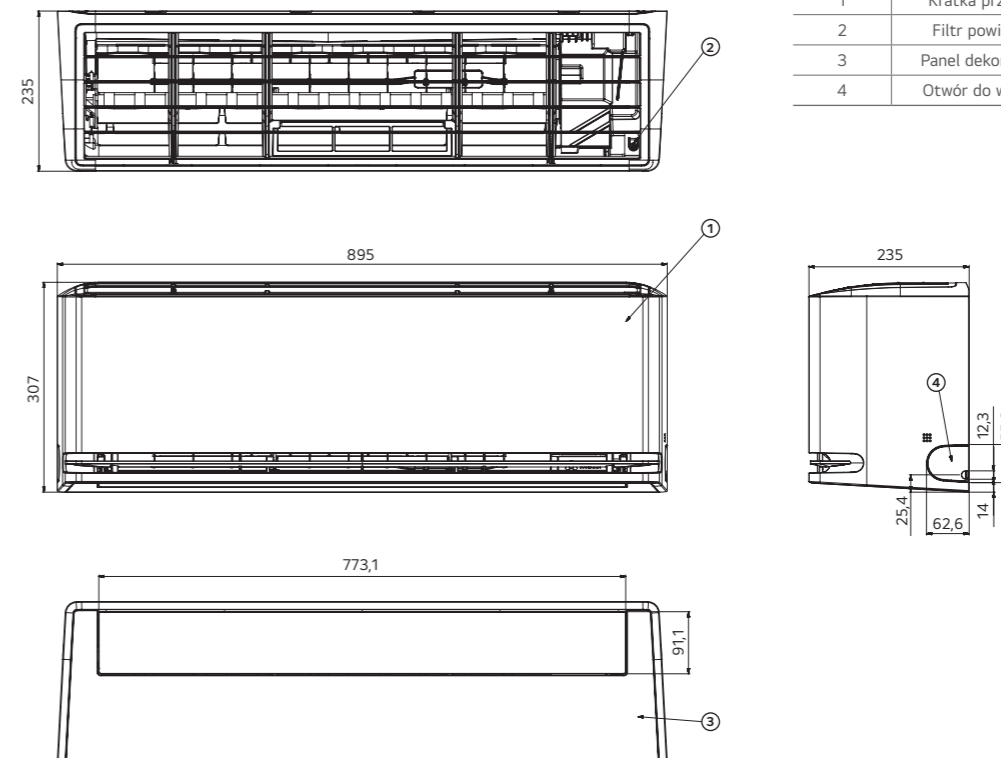

HC09RK.NSJ / DC09RK.NSJ / DC12RK.NSJ / DC09RT.NSJ / DC12RT.NSJ / PC09SK.NSJ
PC12SK.NSJ / S09EQ.NSJ / S12EQ.NSJ / S09ET.NSJ / S12ET.NSJ

(Jednostki: mm)

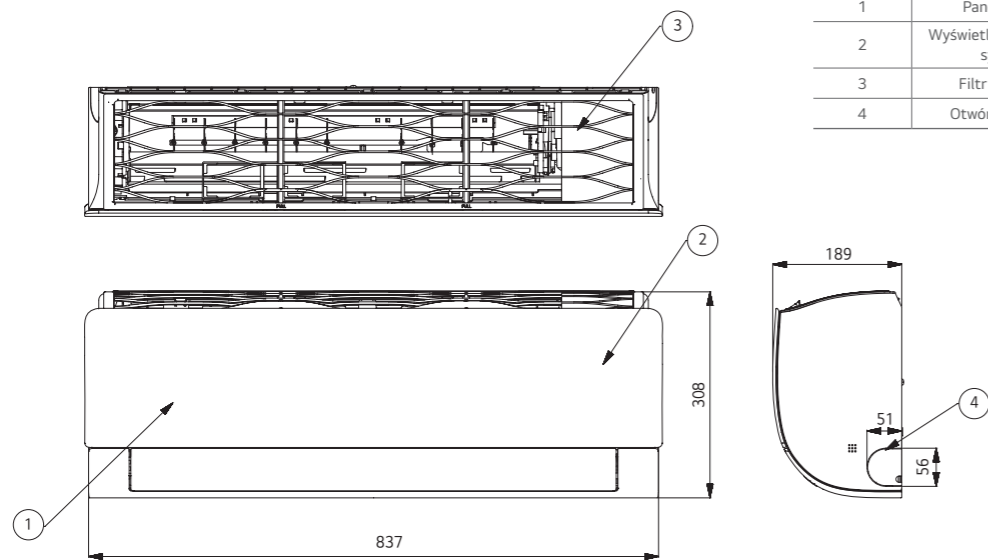

NR	NAZWA CZĘŚCI	UWAGA
1	Panel przedni	
2	Wyświetlacz i odbiornik sygnatu	Ukryty
3	Filtr powietrza	
4	Otwór do wybicia	Na rury i przewody

HC12RK.NSK / DC18RK.NSK / DC24RK.NSK / PC18SK.NSK / PC24SK.NSK
S18EQ.NSK / S24EQ.NSK / S18ET.NSK / S24ET.NSK

(Jednostki: mm)

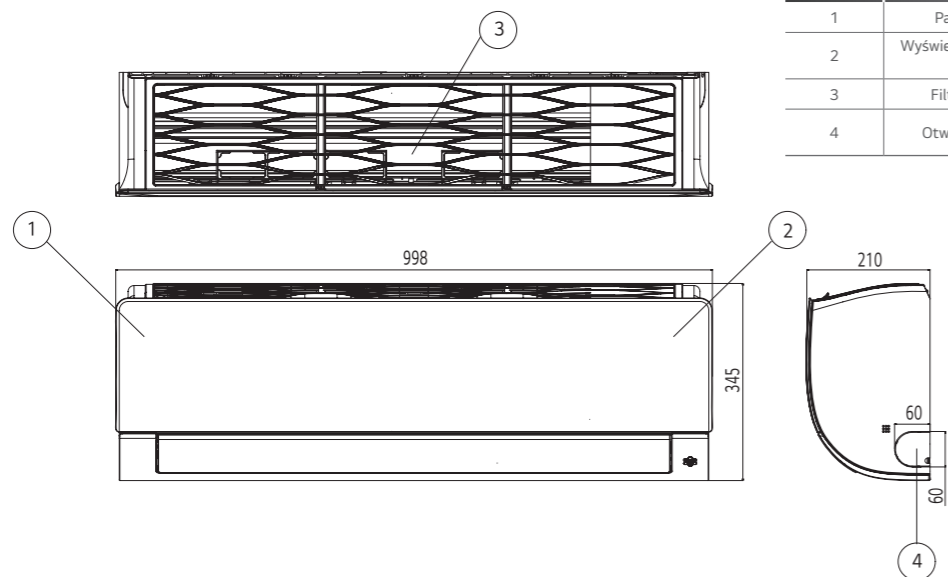

NR	NAZWA CZĘŚCI	UWAGA
1	Panel przedni	
2	Wyświetlacz i odbiornik sygnatu	Ukryty
3	Filtr powietrza	
4	Otwór do wybicia	Na rury i przewody

A09GA2.U18 / A12GA2.U18 / A09GA1.U18 / A12GA1.U18
H09S1P.U18 / H12S1P.U18 / H18S1D.U18

(Jednostki: mm)

NR	NAZWA CZĘŚCI
1	Wylot powietrza
2	Skrzynka sterująca
3	Otwór na przewody zasilania i komunikacji
4	Pokrywa zaworów serwisowych
5	Przyłącze rur chłodniczych (gaz)
6	Przyłącze rur chłodniczych (ciecz)

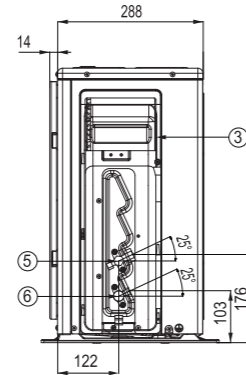
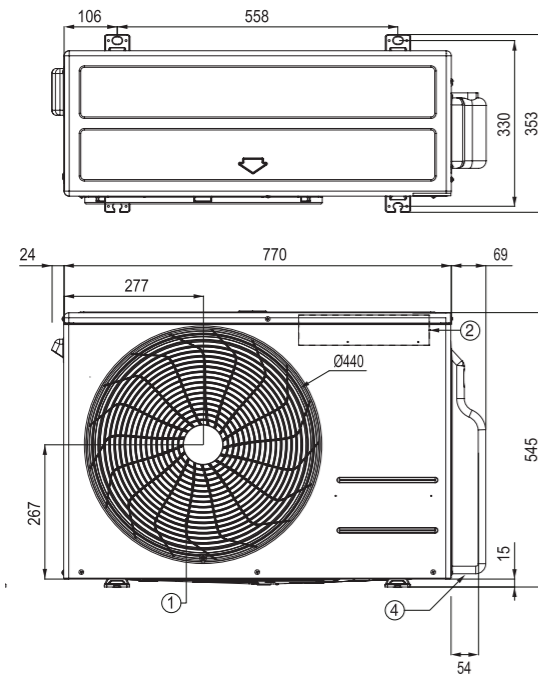

A09FT.UL2 / A12FT.UL2 / HC09RK.UL2 / HC12RK.UL2 / DC09RK.UL2 / DC12RK.UL2
AC18BK.UL2 / AB18BK.UL2 / DC18RK.UL2 / PC18SK.UL2 / S18EQ.UL2 / S18ET.UL2

(Jednostki: mm)

NR	NAZWA CZĘŚCI
1	Wylot powietrza
2	Skrzynka sterująca
3	Otwór na przewody zasilania i komunikacji
4	Pokrywa zaworów serwisowych
5	Przyłącze rur chłodniczych (gaz)
6	Przyłącze rur chłodniczych (ciecz)

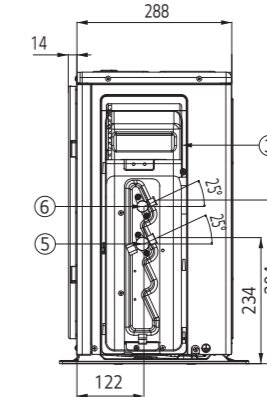
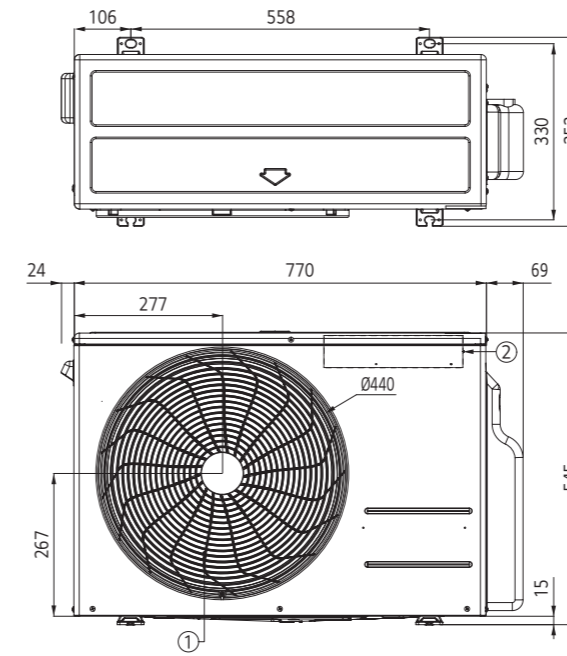

AC09BK.UA3 / AC12BK.UA3 / AB09BK.UA3 / AB12BK.UA3 / H09S1D.U12 / H12S1D.U12
DC09RT.UA3 / DC12RT.UA3 / PC09SK.UA3 / PC12SK.UA3
S09EQ.UA3 / S12EQ.UA3 / S09ET.UA3 / S12ET.UA3
AP09RK.UA3 / AP12RK.UA3

(Jednostki: mm)

NR	NAZWA CZĘŚCI
1	Wylot powietrza
2	Skrzynka sterująca
3	Otwór na przewody zasilania i komunikacji
4	Pokrywa zaworów serwisowych
5	Przyłącze rur chłodniczych (gaz)
6	Przyłącze rur chłodniczych (ciecz)

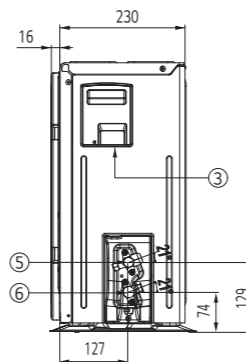
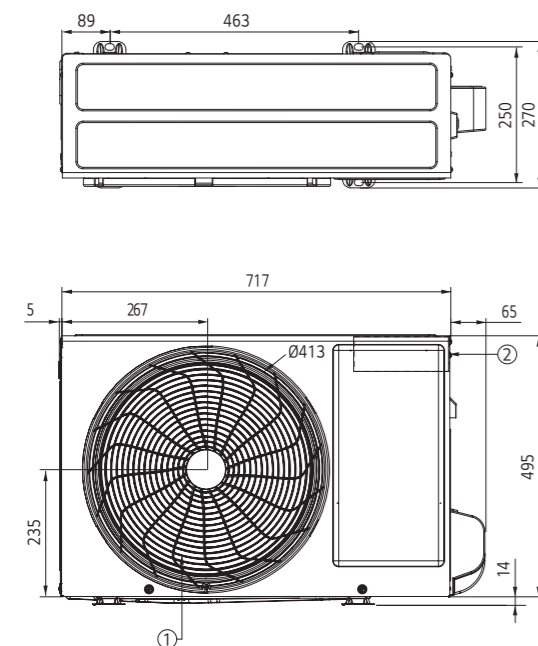

F09MT.U24 / F12MT.U24 / AC24BK.U24 / AB24BK.U24 / DC24RK.U24 / H24S1D.U24
PC24SK.U24 / S24EQ.U24 / S24ET.U24

(Jednostki: mm)

NR	NAZWA CZĘŚCI
1	Wylot powietrza
2	Skrzynka sterująca
3	Otwór na przewody zasilania i komunikacji
4	Pokrywa zaworów serwisowych
5	Przyłącze rur chłodniczych (gaz)
6	Przyłącze rur chłodniczych (ciecz)

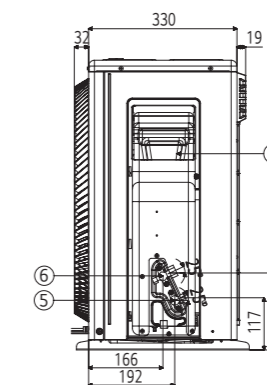
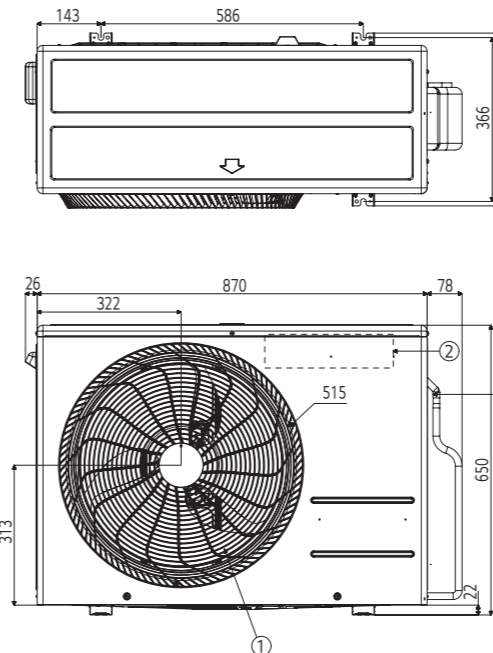

		ARTCOOL			DUALCOOL								
		Gallery LCD	Gallery Photo	Mirror	Prestige	Premium Soft Air	Deluxe Soft Air	Deluxe	Special DC2	Special PC	Special ET	Special EQ	Pro
Sterownik przewodowy	5k												
	7k												
	9k	TAK	TAK	TAK	TAK	TAK	TAK	TAK	TAK	TAK	TAK	-	-
	12k	TAK	TAK	TAK	TAK	TAK	TAK	TAK	TAK	TAK	TAK	-	-
	15k												
	18k			TAK				TAK		TAK	TAK	-	-
PI 485	24k			TAK			TAK		TAK	TAK	-	-	
	5k												
	7k												
	9k	TAK	TAK	-	-	TAK	-	TAK	TAK	-	-	-	-
	12k	TAK	TAK	-	-	TAK	-	TAK	TAK	-	-	-	-
	15k												
Dry Contact	18k			-			TAK		-	-	-	-	
	24k			-			TAK		-	-	-	-	
	5k												
	7k												
	9k	TAK	TAK	TAK	TAK	TAK	TAK	TAK	TAK	TAK	TAK	-	-
	12k	TAK	TAK	TAK	TAK	TAK	TAK	TAK	TAK	TAK	TAK	-	-
15k													
18k			TAK				TAK		TAK	TAK	-	-	
24k			TAK				TAK		TAK	TAK	-	-	

* TAK: dostępne

* Po podłączeniu do jednostki zewnętrznej Multi 14k i 16k, funkcje te mogą nie być obsługiwane.

Sterownik przewodowy



Standard III
PREMTB101

Standard III
PREMTBB11



Standard II
PREMTB001

Standard II
PREMTBB01

Model	PREMTB101 PREMTBB11	PREMTB001 PREMTBB01
Tryby pracy	Wł. / Wyt. / Bieg wentylatora / Nastawa temperatury	
Zmiana trybu pracy	Chłodzenie / Ogrzewanie / Auto / Osuszanie / Wentylator	
Kierunek nawiewu / wachlowanie	•	•
Programowanie	Proste / Tryb snu / Timer / Tygodniowy / Wakacyjny	
Prezentacja czasu	•	•
Kompensacja uszkodzenia zasilania	•	•
Blokada przed dziećmi	•	•
Prezentacja aktualnego trybu pracy	•	•
Prezentacja temperatury w pomieszczeniu	•	•
Odbiornik podczerwieni	-	•
Wymiary (szer. x wys. x gł., mm)	120 x 120 x 16	120 x 121 x 16
Podświetlenie ekranu	•	•
Status jakości powietrza	-	-

※ Szczegółowe informacje dla każdego modelu zamieszczono w Dokumentacji Technicznej produktu.

PI 485



PMNFP14A1

Zasilanie: 1-fazowe 220V AC 50/60Hz

Maks. liczba podłączonych jednostek wewnętrznych: 64 jednostki

Modele, do których ma zastosowanie: RAC / Multi / Single / THERMA V

※ W przypadku zastosowania do poszczególnych modeli należy odnieść się do dokumentacji technicznej danego produktu.

Dry Contact



PDRYCB000

PDRYCB400



PDRYCB320

PDRYCB500 /
PDRYCB510*

※ W przypadku zastosowania do poszczególnych modeli należy odnieść się do dokumentacji technicznej danego produktu.

* Model PDRYCB510 nie ma obudowy

Model	PDRYCB000	PDRYCB400	PDRYCB320	PDRYCB500 / PDRYCB510*
Liczba styków	1-stykowy	2-stykowy	8-stykowy	Modbus RTU
Pobór mocy	AC 220V z zewnętrznego źródła zasilania	DC 5V i 12V z PCB jednostki wewnętrznej	DC 5V i 12V z PCB jednostki wewnętrznej	DC 5V i 12V z PDB jednostki wewnętrznej
Wejście napięciowe / beznapięciowe	-	•	•	-
Sterowanie włącz / wyłącz	•	•	•	•
Blokada / odblokowanie	-	•	-	-
Ustawienie prędk. wentylatora	-	-	•	•
Wyłącznik termiczny	-	•	•	-
Oszczędność energii	-	•	-	-
Ustawienie temperatury	-	•	•	•
Monitorowanie błędów	•	•	•	•
Monitorowanie stanu pracy	•	•	•	•

Sterownik bezprzewodowy



DUALCOOL Prestige

DUALCOOL DC1

DUALCOOL DC2

DUALCOOL PC

DUALCOOL EQ

DUALCOOL ET

Przycisk	Ekran wyświetlacza	Opis
	-	Włączenie / wyłączenie klimatyzatora.
	88°C	Do regulacji żądanej temperatury w pomieszczeniu w trybie chłodzenia, ogrzewania lub automatycznym.
COMFORT AIR	-	Do regulacji komfortowego przepływu powietrza.
LIGHT OFF	-	Do ustawienia jasności wyświetlacza na jednostce wewnętrznej.
MODE		Wybór trybu chłodzenia.
		Wybór trybu ogrzewania.
		Wybór trybu osuszania.
		Wybór trybu wentylacji.
FAN SPEED		Wybór trybu automatycznego zamiennego / pracy automatycznej.
		Do regulacji prędkość wentylatora.
ENERGY CTRL.	-	Włączenie funkcji oszczędzania energii.
JET MODE	Po	Do szybkiej zmiany temperatury w pomieszczeniu.
		Do regulacji kierunku przepływu powietrza w pionie lub poziomie.
ROOM TEMP		Do wyświetlenia temperatury w pomieszczeniu.
*C ↔ *F[5sec]		Do zmiany jednostek pomiędzy °C i °F.
SET/CANCEL	-	Do ustawienia / kasowania funkcji i timera.
	-	Do regulacji zegara.
	-	Automatyczne włączenie / wyłączenie klimatyzatora.
	-	Do kasowania ustawień timera.

※ Specyfikację pilota zdalnego sterowania mogą się różnić w zależności od modelu.

※ Specyfikacja, wygląd i funkcje pilota zdalnego sterowania mogą ulec zmianie bez wcześniejszego powiadomienia.

Sterownik bezprzewodowy



DUALCOOL Pro

Przycisk	Ekran wyświetlacza	Opis
Dual Sensing		Do włączenia lub wyłączenia trybu Dual Sensing.
	-	Włączenie / wyłączenie klimatyzatora.
Light Off	-	Włączenie / wyłączenie wyświetlacza jednostki wewnętrznej klimatyzatora.
Mode		Wybór trybu chłodzenia.
		Wybór trybu automatycznego zamiennego / pracy automatycznej.
		Wybór trybu osuszania.
		Wybór trybu ogrzewania.
		Wybór trybu wentylacji.
Fan Speed		Do regulacji prędkości wentylatora.
Energy Saving		Do minimalizowania poboru mocy.
Jet Mode		Do szybkiej zmiany temperatury w pomieszczeniu.
		Do regulacji żądanej temperatury w pomieszczeniu w trybie chłodzenia, ogrzewania lub automatycznym. (16°C ~ 31°C)
Swing		Do regulacji kierunku przepływu powietrza w pionie.
Swing		Do regulacji kierunku przepływu powietrza w poziomie. (opcjonalnie)
Room Temp.		Do wyświetlenia temperatury w pomieszczeniu.
Sleep		Do automatycznego włączenia trybu snu.
Func.		Jonizator wytwarza miliony jonów, aby podwyższyć jakość powietrza w pomieszczeniu. (opcjonalnie)
		Do osuszania wnętrza jednostki wewnętrznej.
Timer		Automatyczne włączenie / wyłączenie klimatyzatora o określonej godzinie.
Set/Cancel	-	Do włączania/wyłączania funkcji specjalnych i timera.
	-	Do regulacji zegara.
°C/°F (5 s)		Do zmiany jednostek pomiędzy °C i °F.

DUALCOOL Premium
DUALCOOL Deluxe

Przycisk	Opis
	Włączanie/wyłączenie Włączanie lub wyłączenie urządzenia. Nawiązywanie połączenia z aplikacją LG ThinQ Aby przełączyć urządzenie w tryb nawiązywania połączenia z siecią Wi-Fi, należy przytrzymać przycisk włączania/wyłączania przez 3 sekundy.
	Mode Wybór żadanego trybu pracy. • Każde naciśnięcie przycisku przełącza tryby w następującej kolejności: Chłodzenie → Automatyczny → Osuszanie → Ogrzewanie → Wentylacja
	Soft Air Zapewnia chłodzenie bez odczuwania przeciągów.
	Temperatura ^ v Do regulacji żądanej temperatury w pomieszczeniu.
	Prędkość wentylatora + - Do regulacji prędkości wentylatora.
	Regulacja kierunku przepływu powietrza w pionie Do regulacji kierunku przepływu powietrza w pionie. Tryb czyszczenia Gdy pilot i urządzenie są wyłączone, aby zablokować topatkę w położeniu pozwalającym na łatwe czyszczenie, należy przytrzymać przycisk przez około 5 sekund.
	Jet Mode (tryb szybkiej zmiany temperatury) Do szybkiego zmieniania temperatury w pomieszczeniu.
	Kontrola zużycia energii Zmniejszanie poboru mocy. Można kontrolować zużycie energii. Wyjście (3 s) Aby podczas wprowadzania ustawień powrócić do poprzedniego ustawienia, należy przytrzymać przycisk przez około 3 sekundy.
	Funkcja Wybór żądanej funkcji.
	Oczyszczanie powietrza Włączanie jonizatora, aby nawiewać czyste, świeże powietrze.
	Temperatura w pomieszczeniu(3 s) Aby wyświetlić temperaturę w pomieszczeniu, należy przytrzymać przycisk przez około 3 sekundy.
	Reset Resetowanie ustawień sterownika bezprzewodowego.

Sterownik bezprzewodowy

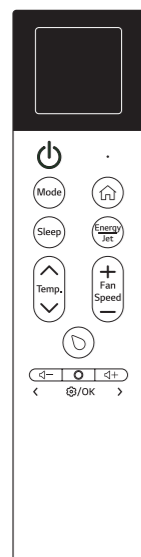
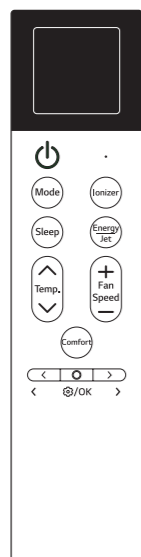
ARTCOOL
Gallery PremiumARTCOOL
Gallery Special

Zdjęcie	Opis
	Włączanie/wyłączanie Włączanie lub wyłączenie urządzenia. Nawiązywanie połączenia z aplikacją LG ThinQ Aby przełączyć urządzenie w tryb nawiązywania połączenia z siecią Wi-Fi, należy przytrzymać przycisk włączania/wyłączania przez 3 sekundy.
	Tryb Wybieranie żądanego trybu pracy, takiego jak chłodzenie, automatyczny, osuszanie, ogrzewanie lub wentylacja, lub trybu nawiązywania połączenia między urządzeniem a pilotem. • Każde naciśnięcie przycisku przełącza tryb w następującej kolejności: Chłodzenie → Automatyczny → Osuszanie → Ogrzewanie → Wentylacja • Aby nawiązać połączenie między urządzeniem a pilotem, należy przytrzymać przycisk przez 3 sekundy.
	Tryb snu Włączanie trybu snu, który charakteryzuje się zmniejszoną prędkością wentylatora, a tym samym obniżonym poziomem hałasu. • Czas pracy w trybie snu wynosi domyślnie 30 minut i może być wydłużony o 30 min, a następnie z krokiem 1 godzina do maksymalnie 12 godzin. Po upływie tego czasu jednostka wewnętrzna wyłącza się.
	Display Tylko LCD Włączanie/wyłączanie wyświetlacza klimatyzatora lub zmienianie wyświetlanego obrazu. • Każde naciśnięcie wyświetlacza przełącza między ekranem głównym a menu urządzenia. • Aby włączyć lub wyłączyć ekran urządzenia, należy przytrzymać przycisk przez 3 sekundy.
	Oszczędzanie energii/szybka zmiana temperatury Służy do wybierania trybów oszczędzania energii, Smart Care, szybkiego chłodzenia lub komfortowego nawiewu. • Każde naciśnięcie przycisku Energy/Jet przełącza tryby w kolejności: oszczędzanie energii > Smart Care > Szybkie chłodzenie > Chłodzenie. • Aby włączyć lub wyłączyć komfortowy przepływ powietrza, należy przytrzymać przycisk Energy/Jet przez 3 sekundy.
	Temperatura Żądaną temperaturę można regulować, naciskając przycisk na pilocie. • W trybie chłodzenia żądaną temperaturę można ustawiać w zakresie od 18°C do 30°C. • W trybie ogrzewania żądaną temperaturę można ustawiać w zakresie od 16°C do 30°C.
	Prędkość wentylatora Do regulacji prędkość wentylatora • Prędkości wentylatora są przełączane w kolejności: 1 ↔ 2 ↔ 3 ↔ 4 ↔ 5 ↔ nawiew naturalny.
	Komfort Tylko Photo Ograniczanie nawiewu powietrza przez wylot w dolnej części urządzenia, tak aby strumień powietrza nie był skierowany bezpośrednio na użytkowników.
	< > Tylko Photo Strzałki w lewo / w prawo służą do modyfikowania ustawień.
	Wskaźnik Tylko LCD Służy do sprawdzania lub ustawiania różnych funkcji urządzenia przy użyciu pilota.
	Głośność - Tylko LCD Zmniejszanie głośności lub wyłączenie dźwięku potwierdzającego konfigurowanie lub zmianę funkcji urządzenia.
	Głośność + Tylko LCD Zwiększanie głośności lub włączenie dźwięku potwierdzającego konfigurowanie lub zmianę funkcji urządzenia.
	 Włączanie jonizatora, inteligentnego osuszania, czyszczenia wymiennika ciepła, trybu snu, timera, anulowanie programów, włączanie inteligentnej diagnostyki, włączanie/wyłączanie wskaźnika stanu.
	Reset Resetowanie ustawień sterownika bezprzewodowego. Aby zresetować ustawienia, należy otworzyć pokrywę baterii w sterowniku, a następnie nacisnąć przycisk Reset.
	Tylko LCD Jeżeli podczas obsługi urządzenia wyświetlacz pilota reaguje powoli lub zawiesza się, lub gdy urządzenie niespodziewanie się wyłącza, można zrestartować klimatyzator. • W tym celu należy jednocześnie nacisnąć przyciski oraz i przytrzymać je przez 3 sekundy.

Zdjęcie	Opis
	Włączanie jonizatora, aby usunąć bakterie oraz inne szkodliwe substancje.
	Włączanie funkcji inteligentnego osuszania, która na pewien czas uruchamia nawiew, aby usunąć wilgoć z wymiennika ciepła.
	Włączanie trybu snu, który charakteryzuje się zmniejszoną prędkością wentylatora, a tym samym obniżonym poziomem hałasu. • Czas pracy w trybie snu wynosi domyślnie 30 minut i może być wydłużony o 30 min, a następnie z krokiem 1 godzina do maksymalnie 12 godzin. Po upływie tego czasu jednostka wewnętrzna wyłącza się.
	Programowanie włączenia urządzenia. • Timer włączający można ustawiać w zakresie od 1 do 24 godzin, z krokiem 1 godzina.
	Programowanie wyłączenia urządzenia. • Timer wyłączający można ustawiać w zakresie od 1 do 24 godzin, z krokiem 1 godzina.
	Anulowanie zaprogramowanych funkcji.
	Diagnozowanie przyczyny awarii urządzenia.
	Tylko Photo Włączanie/wyłączanie kontrolki LED, która znajduje się w prawym dolnym narożniku urządzenia.

UWAGA

- Wygląd wskaźnika na wyświetlaczu pilota może się różnić w zależności od statusu połączenia Bluetooth pilota.
- Gdy pilot zostanie wyłączony i ponownie włączony, na jego ekranie pojawią się ostatnio wyświetlane wskazania.
- W zależności od modelu wygląd wyświetlacza pilota może odbiegać od przedstawionego w instrukcji obsługi.
- Dostępne funkcje mogą różnić się w zależności od modelu.

WENTYLACJA



Nawiewanie czystego powietrza

Filtr wstępny z technologią UVnano usuwa nawet 99,99% szkodliwych cząstek

UVnano™
UVnano jest połączeniem skrótów oznaczającego promieniowanie ultrafioletowe (UV), które niszczy bakterie, oraz słowa nanometr.

Filtr wstępny
Lampa LED-UV

Zastosowana technologia UVnano
Zapobiega rozwojowi 99,99% bakterii i wirusów

Łatwa wymiana filtrów

Wymiana filtrów jest łatwa i nie wymaga użycia dodatkowych narzędzi: wystarczy nacisnąć przyciski i otworzyć panel dostępowy, a następnie wyciągnąć filtry.

Uchwyt filtra
Przycisk

Po naciśnięciu przycisku należy odblokować zaczepy zapobiegające całkowitemu otwarciu panelu dostępnego.

Chwyć uchwyt filtra i pociągnij go w dół.

Inteligentne sterowanie

1 Dwa laserowe czujniki drobnego pyłu

Aby zagwarantować, że do pomieszczenia zawsze jest dostarczane czyste powietrze, zastosowano dwa laserowe czujniki drobnego pyłu, które monitorują w czasie rzeczywistym powietrze wpływające do jednostki oraz powietrze nawiewane.

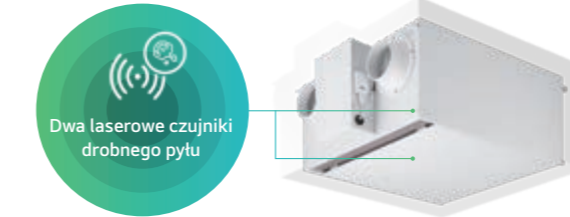

Gdy mierzone stężenie pyłu w nawiewanym powietrzu jest wyższe od skonfigurowanej wartości, zostanie przesłane powiadomienie lub komunikat tekstowy o konieczności wymiany filtra.

* Moduł Wi-Fi jest opcjonalny.



2 Monitorowanie stężenia CO₂

Wbudowany czujnik CO₂ na bieżąco monitoruje stężenie dwutlenku węgla w pomieszczeniu i automatycznie reguluje przepływ powietrza.



System monitoruje stężenie CO₂ w pomieszczeniu i odpowiednio dostosowuje przepływ powietrza. Przy wysokim stężeniu CO₂ zwiększa przepływ powietrza, a przy niskim automatycznie go zmniejsza.

* Moduł Wi-Fi jest opcjonalny.



* Czujnik CO₂ jest wbudowany.

3 Sterowanie wentylacją ERV w dowolnej chwili i z każdego miejsc

Sterownik przewodowy	Aplikacja mobilna	Kompatybilność z urządzeniami innych firm
<ul style="list-style-type: none"> - Stężenie CO₂ w pomieszczeniu - Stężenie pyłu w powietrzu nawiewanym - Stężenie pyłu w powietrzu zewnętrznym 	<p>Sprawdzanie statusu klimatyzatora i sterowanie jego pracą w dowolnej chwili, z każdego miejsca</p>	<p>Po podłączeniu zestyku bezpotencjałowego (Dry Contact) jest dostępny protokół Modbus.</p>

* W celu uzyskania informacji o współpracy z naściennymi sterownikami innych firm prosimy skontaktować się z inżynierem sprzedaży.

4 Alarm wymiany filtra

Gdy mierzone stężenie pyłu jest wyższe od skonfigurowanej wartości są przesłane powiadomienie i komunikat tekstowy o konieczności wymiany filtra.

Kiedy należy wymienić filtr?

Wymień filtr drobnego pyłu w centrali wentylacyjnej ERV.

LZ-H015GBA6 / LZ-H020GBA6



MODEL				LZ-H015GBA6	LZ-H020GBA6	
Wymiary (S x W x G)	Korpus	mm		640 x 320 x 640	640 x 320 x 640	
Masa	Korpus	kg		23	23	
Zasilanie		Ø / V / Hz		1 / 230 / 50	1 / 230 / 50	
Tryb wentylacji ERV	Prędkość wentylatora			SH / H / L	SH / H / L	
	Prąd	SH / H / L	A	0,43 / 0,38 / 0,23	0,59 / 0,51 / 0,26	
	Pobór mocy	SH / H / L	W	56 / 49 / 26	79 / 71 / 30	
	Przepływ powietrza	SH / H / L	m ³ /h	150 / 150 / 80	200 / 200 / 100	
	Zewnętrzne ciśnienie statyczne	SH / H / L	Pa	100 / 70 / 50	100 / 70 / 50	
	Sprawność wymiennika ciepła	Ogrzewanie (SH / H / L) (ErP)	%		85	82
		Ogrzewanie (SH / H / L) (JIS)	%		80 / 80 / 84	78 / 78 / 82
		Chłodzenie (SH / H / L) (JIS)	%		74 / 74 / 83	70 / 70 / 81
	Sprawność wymiennika entalpicznego	Ogrzewanie (SH / H / L) (JIS)	%		79 / 79 / 83	75 / 75 / 81
		Chłodzenie (SH / H / L) (JIS)	%		74 / 74 / 80	68 / 68 / 76
	Klasa efektywności energetycznej	Skala A+ do G			A	A
	Poziom ciśnienia akustycznego	SH / H / L	dB(A)		53 / 51 / 45	55 / 53 / 46
	Poziom ciśnienia akustycznego	SH / H / L	dB(A)		28 / 26 / 21	30 / 28 / 22
	Tryb obejścia	Prąd	SH / H / L	A	0,45 / 0,40 / 0,26	0,60 / 0,52 / 0,29
Pobór mocy		SH / H / L	W	63 / 53 / 31	84 / 73 / 35	
Przepływ powietrza		SH / H / L	m ³ /h	150 / 150 / 80	200 / 200 / 100	
Zewnętrzne ciśnienie statyczne		SH / H / L	Pa	100 / 70 / 50	100 / 70 / 50	
Zakres pracy	Temperatura / wilgotność względna powietrza zewnętrznego	°C / %		-10 - 40 / 20 - 80	-10 - 40 / 20 - 80	
	Ilość	szt.		4	4	
Przyłącza kanałów	Rozmiar (Ø)	mm		125	125	
	Wentylator nawiewny	Obr./min.		1850 / 1710 / 1300	2050 / 1910 / 1400	
Silnik wentylatora	Wentylator wywiewny	Obr./min.		1750 / 1600 / 1250	1910 / 1770 / 1320	
	Maks.	Obr./min.		2100	2100	
	Min.	Obr./min.		1000	1000	
Filtry	Klasa ¹⁾	-		ePM ₁ 95%	ePM ₁ 95%	
	Wymiary (S x W x G)	mm		278 x 276 x 50	278 x 276 x 50	

- Uwaga:
- Warunki pomiaru wydajności chłodzenia – temp. wewn.: 27°C termometr suchy (DB), 19°C termometr mokry (WB) / temp. zewn.: 35°C termometr suchy (DB)
 - Warunki pomiaru wydajności ogrzewania – temp. wewn.: 20°C termometr suchy (DB) / temp. zewn.: 7°C termometr suchy (DB), 6°C termometr mokry (WB)
 - Wydajność nawilżania wyznaczono w następujących warunkach: temp. wewn.: 20°C termometr suchy (DB), 15°C termometr mokry (WB) / temp. zewn.: 7°C termometr suchy (DB), 6°C termometr mokry (WB)
 - Wartości wydajności chłodzenia i ogrzewania wyznaczono w następujących warunkach: Prędkość wentylatora – wysoka (H) oraz super wysoka (SH)
 - Natężenie hałasu podczas pracy mierzone w punkcie znajdującym się 1,5 m poniżej środka urządzenia zostało przeliczone na poziom mierzony w komorze bezehowej.
 - Niektóre dane techniczne mogą ulec zmianie bez powiadomienia.

LZ-H015GBA6 / LZ-H020GBA6



Akcesoria

CHASSIS	LZ-H015GBA6	LZ-H020GBA6
Czujnik CO ₂		Wbudowany
Funkcja odkażająca UVnano		Wbudowana
Filtr wstępny (zmywalny)		Wbudowany
Dwa laserowe czujniki drobnego pyłu		Wbudowane
Sterownik przewodowy (PREMTB101 / PREMTB11)		○
Moduł Wi-Fi (PWFMD200)		○

※ ○ : Stosowane, - : Niestosowane
Opcja patrz nazwa modelu w tabeli

Funkcje

MODEL	LZ-H015GBA6	LZ-H020GBA6
Oczyszczanie powietrza	Funkcja odkażająca UVnano	○
	Filtr wstępny	○
	Wymień filtr drobnego pyłu (ePM, 95%)	○
Niezawodność	Automatyczna diagnostyka	○
	Automatyczne wznowianie pracy	○
Udogodnienia	Blokada przed dziećmi*	○
	Sterowanie wymuszone	○
	Sterowanie grupowe*	○
	Programowanie włączania/wyłączania	○
	Harmonogram*	○
	Cicha praca nocna w trybie chłodzenia	○
	Opóźnienie włączenia	○
	Dostosowanie wydajności przepływu powietrza	○
	Dostosowanie trybu pracy sezonowej	○
	Automatyczny tryb pracy sezonowej	○
Instalacja	Regulacja zewn. ciśnienia statycznego*	○
	Sterowanie centralne (LGAP)	○
Inne	Alarm filtra	○
	Czujnik CO ₂	○
	Wi-Fi	Akcesoria

- Uwaga
- : Stosowane, X : Niestosowane
Akcesoria: Akcesoria trzeba zamawiać i kupować oddzielnie, podając nazwę modelu. Akcesoria montuje się w miejscu użytkowania urządzenia.
Oferta akcesoriów zależy od regionu. Dlatego szczegółowe informacje trzeba sprawdzić w katalogu lub materiałach sprzedażowych przeznaczonych dla danego kraju.
 - Działanie niektórych funkcji można
 - * : Te funkcje wymagają podłączenia sterownika przewodowego.

MULTI SPLIT

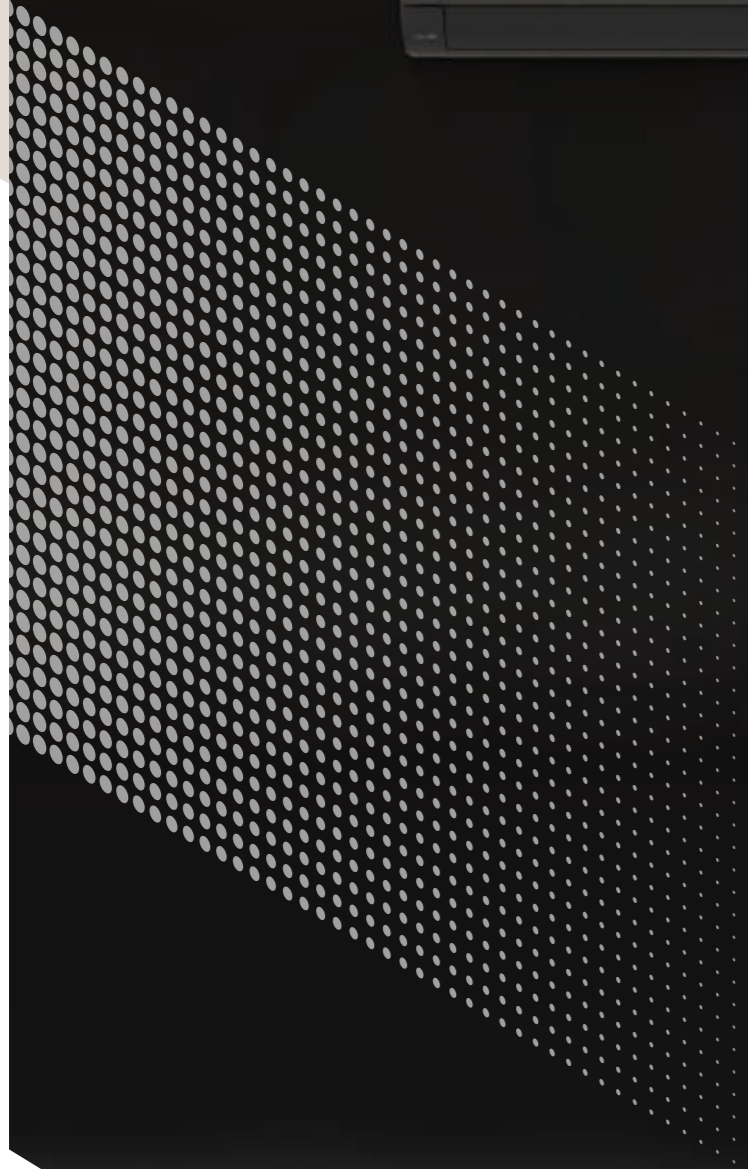

● Tylko Multi ○● Kompatybilne Single/Multi ○◎ Kompatybilne z jednostkami komercyjnymi Single Split

kBtu/h	5		7		9		12		15		18		24					
kW	1,5		2,1		2,6		3,5		4,2		5,3		7,0					
Ścienne	Gallery LCD													○● A09GA2.NSE	○● A12GA2.NSE			
	Gallery Photo													○● A09GA1.NSE	○● A12GA1.NSE			
	Mirror		● AM07BK.NSJ	○● AC09BK.NSJ	○● AC12BK.NSJ			○● AC18BK.NSK	○● AC24BK.NSK									
	Premium Soft Air													○● H09S1PNS1	○● H12S1PNS1			
	Deluxe Soft Air													○● H09S1D.NS1	○● H12S1D.NS1	○● H18S1D.NS1	○● H24S1D.NS1	
	Deluxe		● DM07RK.NSJ	○● DC09RK.NSJ	○● DC12RK.NSJ			○● DC18RK.NSK	○● DC24RK.NSK									
	Special MJ	● MJ05PC.NSJ	● MJ07PC.NSJ	○◎ MJ09PC.NSJ	○◎ MJ12PC.NSJ	● MJ15PC.NSJ	○◎ MJ18PC.NSK	○◎ MJ24PC.NSK										
	Special ET													● MS07ET.NSA	○● S09ET.NSJ	○● S12ET.NSJ	○● S18ET.NSK	○● S24ET.NSK
Kasetonowe	1-stronne													● MT09R.NU1	● MT11R.NU1			
	Kaseta 4-stronna	● MT06R.NR0	● MT08R.NR0	○◎ CT09F.NR0	○◎ CT12F.NR0			○◎ CT18F.NQ0	○◎ CT24F.NB0									
Kanałowe	Średni/wysoki spręż													○◎ CM18F.N10	○◎ CM24F.N10			
	Niski spręż													○◎ CL09F.N50	○◎ CL12F.N50	○◎ CL18F.N60	○◎ CL24F.N30	
Konsole	R32													○◎ UQ09F.NA0	○◎ UQ12F.NA0	○◎ UQ18F.NA0		

kBtu/h	14		16		18		21		24		27		30		40	
kW	4,1		4,7		5,3		6,2		7,0		7,9		8,8		11,7	
Multi																

※ Wszystkie jednostki wewnętrzne są kompatybilne z jednostkami zewnętrznymi na czynniki R410A.

kBtu/h	40		48		56			
kW	11,7		14,1		16,4			
Multi	Multi F-DX							

Kombinacje i elastyczność

Czynnik chłodniczy	Możliwość podłączenia j. wewn.	Ścienne																												
		Gallery		ARTCOOL				Soft Air				Deluxe				Special DC2		Special PC												
		LCD	Photo	Mirror				Premium		Deluxe		Deluxe				9	12	Special PC												
		9	12	9	12	7	9	12	18	24	9	12	9	12	18	24	7	9	12	18	24	9	12	5	7	9	12	15	18	24
R32	MU2R15.U13	●	●	●	●	●	●	●	●	●	●	●	●	●	●	●	●	●	●	●	●	●	●	●	●	●	●	●	●	●
	MU2R17.U13	●	●	●	●	●	●	●	●	●	●	●	●	●	●	●	●	●	●	●	●	●	●	●	●	●	●	●	●	●
	MU3R19.U23	●	●	●	●	●	●	●	●	●	●	●	●	●	●	●	●	●	●	●	●	●	●	●	●	●	●	●	●	●
	MU3R21.U23	●	●	●	●	●	●	●	●	●	●	●	●	●	●	●	●	●	●	●	●	●	●	●	●	●	●	●	●	●
	MU4R25.U22	●	●	●	●	●	●	●	●	●	●	●	●	●	●	●	●	●	●	●	●	●	●	●	●	●	●	●	●	●
	MU4R27.U42	●	●	●	●	●	●	●	●	●	●	●	●	●	●	●	●	●	●	●	●	●	●	●	●	●	●	●	●	●
R410A	MU5R30.U42	●	●	●	●	●	●	●	●	●	●	●	●	●	●	●	●	●	●	●	●	●	●	●	●	●	●	●	●	●
	MU5R40.U42	●	●	●	●	●	●	●	●	●	●	●	●	●	●	●	●	●	●	●	●	●	●	●	●	●	●	●	●	●
	FM40AH.U34	●	●	●	●	●	●	●	●	●	●	●	●	●	●	●	●	●	●	●	●	●	●	●	●	●	●	●	●	●
	FM41AH.U34	●	●	●	●	●	●	●	●	●	●	●	●	●	●	●	●	●	●	●	●	●	●	●	●	●	●	●	●	●
	FM48AH.U34	●	●	●	●	●	●	●	●	●	●	●	●	●	●	●	●	●	●	●	●	●	●	●	●	●	●	●	●	●
	FM49AH.U34	●	●	●	●	●	●	●	●	●	●	●	●	●	●	●	●	●	●	●	●	●	●	●	●	●	●	●	●	●

Czynnik chłodniczy	Możliwość podłączenia j. wewn.	Ścienne												Kasetonowe				Kanałowe				Konsole									
		Special MJ						Special ET						Kaseta 1-stronna		Kaseta 4-stronna		Średni/wysoki spręż		Niski spręż		Konsole									
		5	7	9	12	15	18	24	7	9	12	18	24	9	12	5	7	9	12	18	24	18	24	9	12	18	24	9	12	18	
R32	MU2R15.U13	●	●	●	●	●	●	●	●	●	●	●	●	●	●	●	●	●	●	●	●	●	●	●	●	●	●	●	●	●	●
	MU2R17.U13	●	●	●	●	●	●	●	●	●	●	●	●	●	●	●	●	●	●	●	●	●	●	●	●	●	●	●	●	●	●
	MU3R19.U23	●	●	●	●	●	●	●	●	●	●	●	●	●	●	●	●	●	●	●	●	●	●	●	●	●	●	●	●	●	●
	MU3R21.U23	●	●	●	●	●	●	●	●	●	●	●	●	●	●	●	●	●	●	●	●	●	●	●	●	●	●	●	●	●	●
	MU4R25.U22	●	●	●	●	●	●	●	●	●	●	●	●	●	●	●	●	●	●	●	●	●	●	●	●	●	●	●	●	●	●
	MU4R27.U42	●	●	●	●	●	●	●	●	●	●	●	●	●	●	●	●	●	●	●	●	●	●	●	●	●	●	●	●	●	●
R410A	MU5R30.U42	●	●	●	●	●	●	●	●	●	●	●	●	●	●	●	●	●	●	●	●	●	●	●	●	●	●	●	●	●	●
	MU5R40.U42	●	●	●	●	●	●	●	●	●	●	●	●	●	●	●	●	●	●	●	●	●	●	●	●	●	●	●	●	●	●
	FM40AH.U34	●	●	●	●	●	●	●	●	●	●	●	●	●	●	●	●	●	●	●	●	●	●	●	●	●	●	●	●	●	●
	FM41AH.U34	●	●	●	●	●	●	●	●	●	●	●	●	●	●	●	●	●	●	●	●	●	●	●	●	●	●	●	●	●	●
	FM48AH.U34	●	●	●	●	●	●	●	●	●	●	●	●	●	●	●	●	●	●	●	●	●	●	●	●	●	●	●	●	●	●
	FM49AH.U34	●	●	●	●	●	●	●	●	●	●	●	●	●	●	●	●	●	●	●	●	●	●	●	●	●	●	●	●	●	●

CZYNNIK CHŁODNICZY	R32				R32				R410A		
	MULTI SPLIT				MULTI SPLIT				MULTI F-DX		
	14	16	18	21	24	27	30	40	40	48	56
kBtu/h	14	16	18	21	24	27	30	40	40	48	56
kW	4,1	4,7	5,3	6,2	7,0	7,9	8,8	11,7	11,7	14,1	16,4
Wydajność energetyczna	Silnik BLDC spręż. i went.	•	•	•	•	•	•	•	•	•	•
	Certyfikat Eurovent	•	•	•	•	•	•	•	•	•	•
	Certyfikaty NFPAC			•	•			•	•		
	Kontrola zmiennego napięcia	•	•	•	•	•	•	•	•	•	•
	Lamele Wide Louver Plus	•	•	•	•	•	•	•	•	•	•
	Optymalizacja rozdziału czynnika	•	•	•	•	•	•	•	•	•	•
	Rozruch oszczędzający energię	•	•	•	•	•	•	•	•	•	•
	Kontrola mocy szczytowej	•	•	•	•	•	•	•	•	•	•
	Blokada trybu pracy	•	•	•	•	•	•	•	•	•	•
Niezawodność	Sprężarka R1							•	•	•	•
	Sprężarka Twin Rotary	•	•	•	•	•	•	•			
	Kontrola ciśnienia czynnika chłodniczego					•	•	•	•	•	•
	Powłoka antykorozyjna wymiennika	•	•	•	•	•	•	•	•	•	•
Wygoda i komfort	Szybkie chłodzenie i ogrzewanie					•	•	•	•	•	•
	Cicha praca nocna	•	•	•	•	•	•	•	•	•	•
	Sprawdzenie błędów okablowania	•	•	•	•	•	•	•	•	•	•
	Oprogramowanie LGMV	•	•	•	•	•	•	•	•	•	•
	Podłączenie płytki PI-485			•	•	•	•	•	•	•	•
	Wymuszenie trybu chłodzenia	•	•	•	•	•	•	•	•	•	•

IDEALNE ROZWIĄZANIE DLA WIELU POMIESZCZEŃ



Wysoka efektywność | Wytrzymałość | Wygoda i komfort

Systemy multisplit LG Electronics oferują wydajne chłodzenie i ogrzewanie pomieszczeń z wykorzystaniem od dwóch **do dziewięciu jednostek wewnętrznych** podłączonych do jednego agregatu.

Zaawansowana technologia inwerterowa gwarantuje wysoką wydajność, niskie zużycie energii elektrycznej oraz małą przestrzeń montażu w stosunku do systemów split.

Szeroki typoszereg jednostek wewnętrznych pozwala dostosować wygląd systemu klimatyzacji do każdego wnętrza.



Ciesz się nowym poziomem świeżego powietrza

UVnano™ Obudowa filtra



LG UVnano Filter Box może skutecznie tworzyć bezpieczne środowisko wewnętrzne, wyłapując i usuwając różne szkodliwe substancje, takie jak najdrobniejszy kurz, bakterie i wirusy w postaci kropelek.



Proces oczyszczania powietrza

Powietrze nawiewane do pomieszczenia

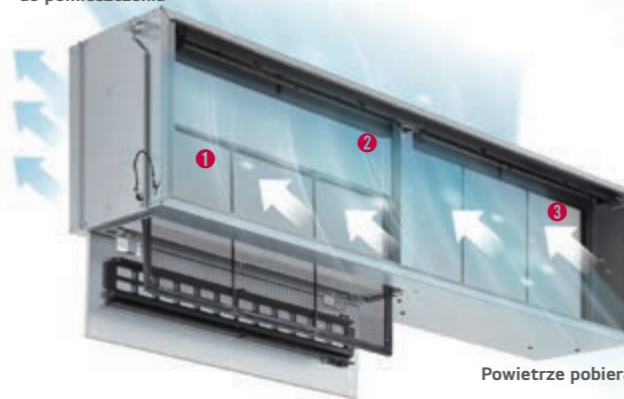

Powietrze pobierane

Krok 1

Filtr wstępny

- Zatrzymuje duże cząsteczki
- Drobny pył
- Bakterie
- Wirusy w postaci kropelek

Krok 2

Funkcja odkażająca UVnano

- Sterylizuje bakterie i wirusy do 99,99%¹⁾ przez nasświetlanie promieniami ultrafioletowymi.

Krok 3

Filtr ePM₁, 65%

- Wychwytuje cząstki o wielkości zaledwie 0,3 μm²⁾

1) Na podstawie testu TÜV Rheinland przeprowadzonego metodą testową LG zgodnie z ISO 20743, usunięto 99,99% Staphylococcus aureus, Staphylococcus epidermidis i Klebsiella pneumonia po wystawieniu na działanie światła UV LED przez 4 godziny (Przetestowane modele: PBM13M3UA0, PBM13M2UA0, PBM13M1UA0)
2) Na podstawie testu KCL (Korea Conformity Laboratories) przeprowadzonego zgodnie z normą ISO 16890

Certyfikaty



Raport z certyfikacji

Wbudowany moduł LED UV testowanego modelu (PBM13M3UA0) wykazuje ponad 99,99% skuteczność sterylizacji bakterii w punktach pomiarowych filtra wstępnego w proponowanych warunkach testowych.

** Sprawdzone przez TÜV Rheinland Standard



Raport z certyfikacji

Wbudowany moduł LED UV w testowanym modelu (PBM13M3UA0) ma 99,99% skuteczność sterylizacji w stosunku do wirusów (Phi X 174) w punktach pomiarowych filtra wstępnego w proponowanych warunkach testowych.

** Sprawdzone przez TÜV Rheinland Standard

Filtr ePM₁ 65%

Ocena zdolności filtrowania ePM₁, 65% zgodnie z normą ISO 16890

Raport z certyfikacji



Porównanie klas filtrów

EN 779	ISO 16890 (średnia skuteczność)				ASHRAE 52.2	
	Klasa filtra	ePM ₁	ePM _{2,5}	ePM ₁₀		Coarse
G1	-	-	-	-	-	MERV 1-4
G2	-	-	-	-	30% - 50%	MERV 1-4
G3	-	-	-	-	45% - 65%	MERV 5
G4	-	-	-	-	60% - 85%	MERV 6-8
M5	5% - 35%	10% - 45%	40% - 70%	80% - 95%		MERV 8-10
M6	10% - 40%	20% - 50%	45% - 80%	> 90%		MERV 9-13
F7	40% - 65%	50% - 75%	80% - 90%	> 95%		MERV 13-14
F8	65% - 90%	75% - 95%	90% - 100%	> 95%		MERV 14-15
F9	80% - 90%	85% - 95%	90% - 100%	> 95%		MERV 16

** Przetestowane przez KCL (Korea Conformity Laboratories)
 * Norma ISO 16890 zapewnia procedury oceny laboratoryjnej, które w bardziej realistyczny sposób symulują rzeczywiste warunki pracy, zastępując klasy filtrów G1-F9 z normy EN 779 systemem klasyfikacji opartym na grupach cząstek stałych PM1, PM2,5 i PM10.
 * W przeciwieństwie do normy EN 779, która określa klasy filtrów, norma ISO 16890 klasyfikuje filtry według grup filtrów, oceniając ich skuteczność na podstawie zatrzymywania cząstek o rozmiarach od 0,3μm do 10μm. Grupa filtrów PM1 obejmuje cząstki o wielkości ≤ 1,0μm, PM2,5 obejmuje cząstki o wielkości ≤ 2,5μm, a PM10 obejmuje cząstki o wielkości ≤ 10μm.
 * Sprawność minimalna jest zdefiniowana jako sprawność uzyskana po wyładowaniu elektrostatycznym filtra przed badaniem.
 * Sprawność średnią oblicza się poprzez uśrednienie sprawności filtra w stanie nieprzetworzonym (przed wyładowaniem elektrostatycznym) i w stanie rozładowanym.

WYDAJNOŚĆ ENERGETYCZNA **A+++ / A+**

Produkty o najwyższej efektywności energetycznej. Maksymalizacja oszczędności energii w celu zmniejszenia obciążeń z tytułu rachunków za prąd.

Klasa SEER / SCOP (zgodnie z ErP)

Wydajność nominalna	kBtu/h	14	16	18	21	24	27	30	40
	kW	4,1	4,7	5,3	6,2	7,0	7,9	8,8	11,2
SEER		8,60	8,50	8,60	8,50	8,00	8,00	8,20	7,50
Efektywność (Wh/Wh)		A+++	A+++	A+++	A+++	A++	A++	A++	A++
SCOP		4,61	4,61	4,65	4,65	4,40	4,30	4,30	4,40
		A++	A++	A++	A++	A+	A+	A+	A+

- Regulacja prądu szczytowego
- Ulepszona wymiana ciepła
- Blokada trybu pracy
- Sprężarka R1

Wysoka sezonowa efektywność energetyczna

RZECZYWISTE WARTOŚCI

SEER 8,60
SCOP 4,65
A+++ A++



Ulepszona wymiana ciepła – lamele typu Wide Louver Plus

W porównaniu z agregatami wyposażonymi w lamele konwencjonalne, technologia lameli typu Wide Louver Plus spowalnia proces oszraniania wymiennika ciepła, a przejście jednostki zewnętrznej w tryb odszraniania następuje dużo później. Technologia zwiększa wydajność grzewczą jednostki zewnętrznej o 11%, a współczynnik COP wzrasta o 6% w stosunku do modeli z konwencjonalnymi lamelami.

Opóźnienie procesu odszraniania

Wymiennik zaprojektowano tak, aby maksymalnie ograniczyć szybkość załadania, co zmniejsza częstotliwość jego odszraniania.

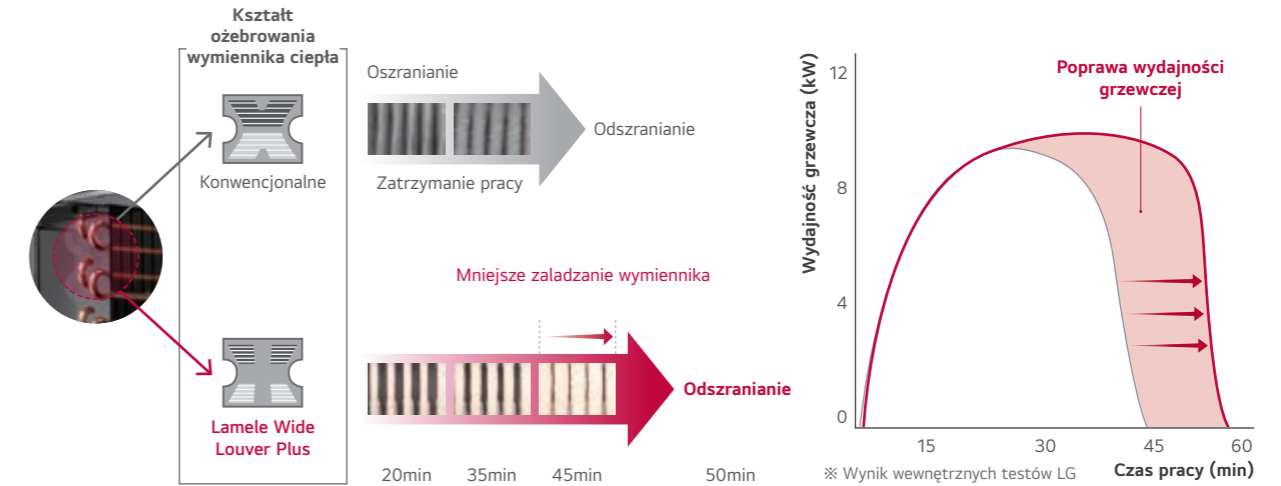

Blokada trybu pracy

Blokada trybu pracy zapobiega zjawisku jednoczesnej pracy różnych jednostek w trybach chłodzenia i ogrzewania. Włączenia blokady danego trybu pracy można dokonać zdalnym sterownikiem lub odpowiednio ustawiając przełącznik na płycie PCB jednostki*.



* Ustawienie przełącznika DIP ma pierwszeństwo.

Kontrola mocy szczytowej

Funkcja sterowania mocą szczytową utrzymuje zadane ustawienia klimatyzatora, limitując jego wydajność poniżej maksymalnego poziomu, co ogranicza zużycie energii i zmniejsza koszty użytkownika. Dzięki temu można uzyskać oszczędności w okresie szczytowego poboru energii, gdy obowiązuje droższa taryfa dzienna za energię elektryczną.

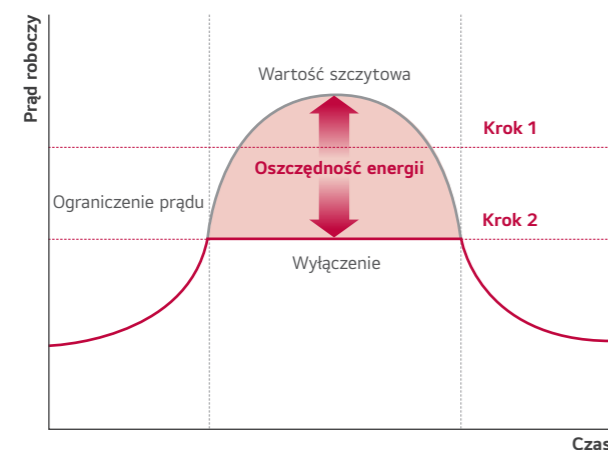

- Gdy jest skonfigurowane ograniczenie natężenie prądu roboczego, pobór mocy klimatyzatora nie przekroczy określonej wartości.
- Funkcja ta pozwala zmniejszyć zużycie energii w godzinach obowiązywania droższej taryfy.

Ustawienia przełącznika DIP

- 1 Maksymalny pobór mocy: 2,5 kW
- 2 Maksymalny pobór mocy: 1,9 kW
- 3 Maksymalny pobór mocy: 1,7 kW



- Model 7,0 kW
- Wynik wewnętrznych testów LG

24% OSZCZĘDNOŚĆ

32% OSZCZĘDNOŚĆ

※ Funkcja kontroli mocy szczytowej ogranicza wydajność urządzenia.

※ Chłodzenie: Temp. wewn. 27°C termometr suchy (DB) / 19°C termometr mokry (WB), temp. zewn. 35°C termometr suchy (DB) / 24°C termometr mokry (WB)

R1 Compressor™

1 **Mechanizm odśrodkowego powrotu oleju i prowadnica separacji oleju zmniejszająca jego ubytki**
 - Wyższa wydajność energetyczna (*SEER 22% ↑)

2 **Rozszerzony zakres pracy (maks. 150 Hz)**
 - Wyższa wydajność grzewcza

3 **Konstrukcja wału napędowego z podparciem jego obu końców**
 - Pewne działanie sprężarki zapewniające wyższą trwałość

4 **Dolna kompresja i prosta konstrukcja**
 - Mniejszy hałas i drgania (**maks. 4 dB(A) ↓)
 - Mniejszy ciężar (**20% ↓)
 - Najwyższa niezawodność

* Wynik testu wewnętrznego LG, oparty na pojedynczej kasie 10 kW
 ** Wynik testu wewnętrznego LG, oparty na konwencjonalnej sprężarce (typ GPT442M)
 ※ Zastosowanie sprężarki R1 ※ Model: 40-56k (7 modeli)

Rewolucyjna sprężarka spiralna

Sprężarka spiralna nowego typu zwiększa wydajność i niezawodność. W porównaniu z konwencjonalną sprężarką spiralną, ten typ sprężarki jest bardziej zaawansowany. Szczególnie poprawiono ruch przechylania się zespołu spirali, a także zwiększono zakres roboczy sprężarki.

- Sprężarka spiralna o prostej konstrukcji
- Wysoka wydajność (małe obciążenie przy niskiej prędkości / całkowita wydajność)
- Niski poziom hałasu (możliwa wysoka prędkość)
- Poprawiony ruch przechylania się zespołu spirali
- 20% zmniejszenie ciężaru (w odniesieniu do sprężarki konwencjonalnej)

※ Zastosowano w modelach: 40-56k (7 modeli)

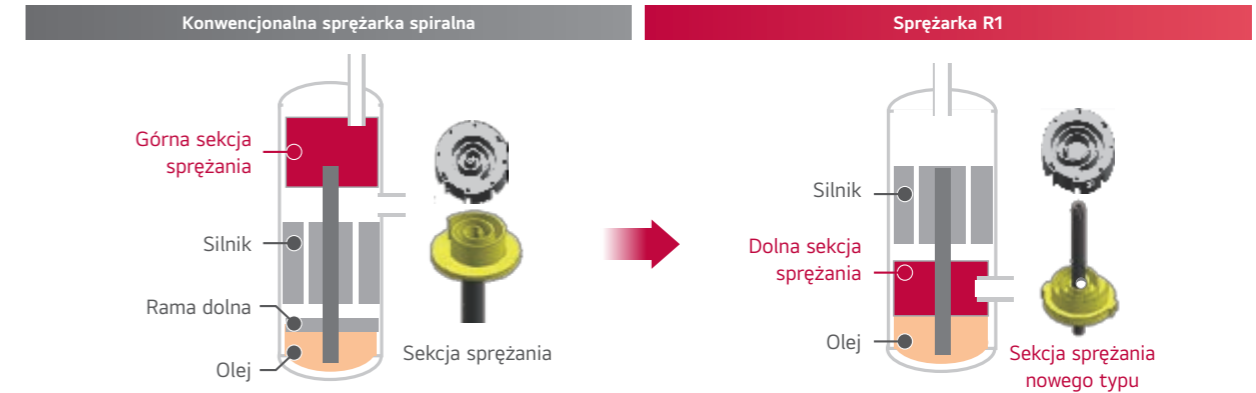

Sezonowa efektywność energetyczna

Wzrost efektywności o SEER 22% i SCOP o 5% w stosunku do rotacyjnej.

※ Multi 40k

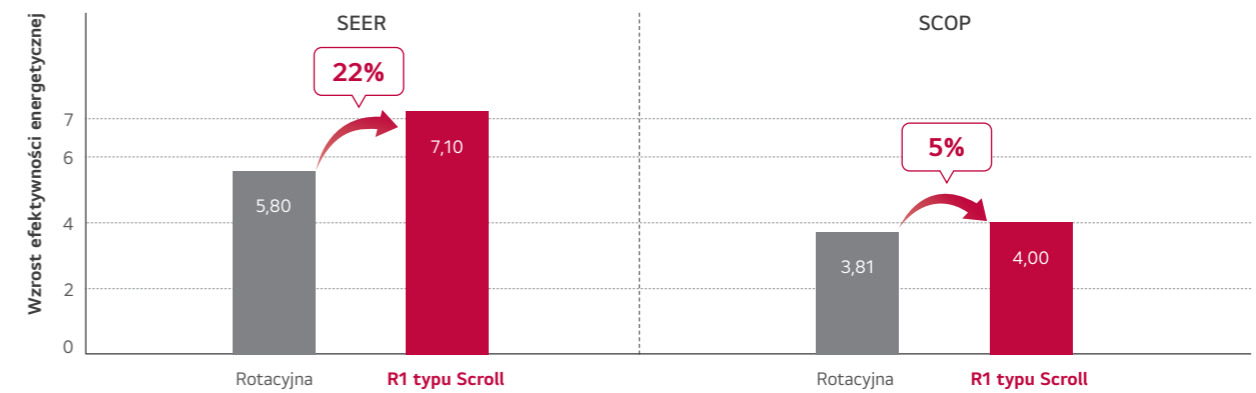

Szeroki zakres pracy

- Optymalna praca zarówno w trybie chłodzenia, jak i ogrzewania
- Najwyższa prędkość obrotowa (do 150 Hz)
- Wzrost efektywności i komfortu użytkowników

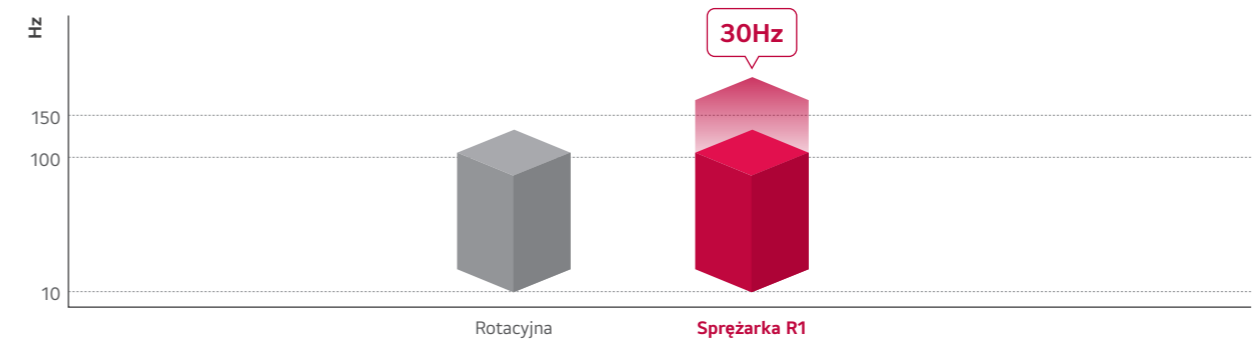

EKSTREMALNA WYTRZYMAŁOŚĆ

Bezpieczeństwo i trwałość produktu zapewniają: zaawansowana sprężarka BLDC Dual Inverter, inteligentne czujniki oraz wymiennik ciepła z powłoką antykorozyjną Black Fin.



- Ulepszona sprężarka BLDC Dual Inverter
- Szeroki zakres pracy
- Odporna na korozję powłoka Black Fin

Ulepszona sprężarka BLDC Dual Inverter

Części sprężarki Dual Inverter zostały ulepszone, aby zapewnić dłuższą żywotność urządzenia.

Optymalizacja przepływu czynnika

Przepływ czynnika przez sprężarkę zoptymalizowano, tak aby zapobiec utracie oleju.

Ulepszone uzwojenie silnika

Przebieżnię olejową sprężarki zwiększono o 50% oraz ulepszono sposób chłodzenia silnika.

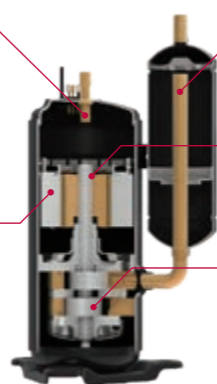

Sprężarka inwerterowa Twin Rotary

Optymalizacja zasysania czynnika

Zredukowano straty i ulepszono odzysk oleju po stronie ssawnej sprężarki.

Ochrona powierzchni przed tarcieniem

Wał został specjalnie wypolerowany i zaimpregnowany.

Podwójny rotor (Twin Rotary)

Górna i dolna część rotora poprawiły zrównoważenie wału powodując zmniejszenie momentu obrotowego o 45%. Uzyskano mniejsze wibracje i niższy poziom hałasu sprężarki.



Szeroki zakres pracy

Dzięki szerokiemu zakresowi pracy, modele wykorzystujące czynnik chłodniczy R32 nadają się do chłodzenia w sezonie letnim i ogrzewania w sezonie zimowym.

Tryb chłodzenia

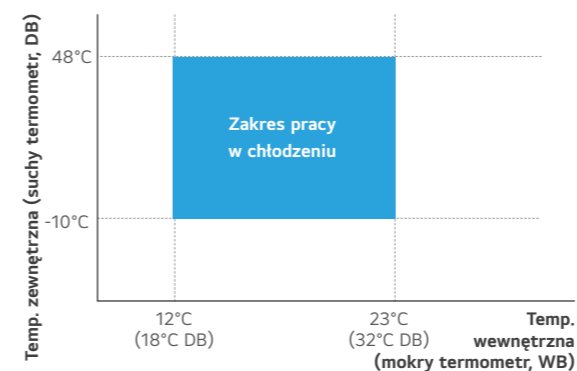

Tryb ogrzewania

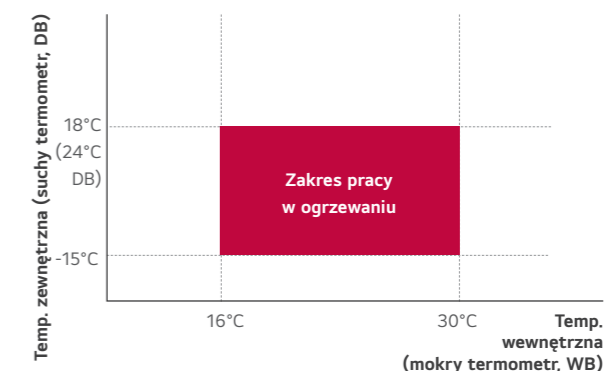

Odporna na korozję powłoka Black Fin

Czarna powłoka chroni wymiennik przed korozją powodowaną przez sól morską lub zanieczyszczeniami. Powłoka hydrofilowa chroni powłokę antykorozyjną oraz zapobiega gromadzeniu się wody na wymienniku, co pozytywnie wpływa na zapobieganie korozji. Dodatkowo przyspieszony odpływ wody z wymiennika powoduje jego mniejsze zaladanie w trybie grzania wydłużając okres pracy pomiędzy cyklami odszraniania.

Dłuższa żywotność, niższe koszty utrzymania

Warstwa hydrofilowa (odpływ wody)

Hydrofilowa powłoka minimalizuje gromadzenie się wilgoci na wymienniku.

Żywica epoksydowa (odporność na korozję)

Czarna powłoka zapewnia silną ochronę przed korozją.

Aluminiowe lamele

※ W niektórych przypadkach zabezpieczenie antykorozyjne urządzenia może być niewystarczające. Urządzenia instalowane na terenach nadmorskich wymagają dodatkowego zabezpieczenia.

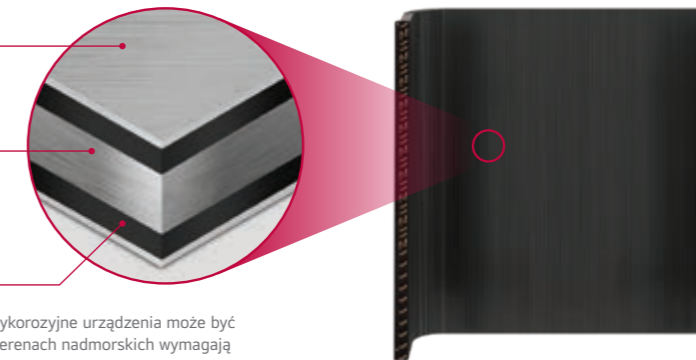

Zweryfikowana ochrona



※ Weryfikacja odporności na korozję
- Metoda badania B wg ISO21207
- ASTM B117 / ISO 9227 (10 000 godzin)

WYGODA I KOMFORT

Klimatyzatory LG zapewniają maksymalny poziom komfortu, a przemyślana konstrukcja sprawia, że są proste w montażu i serwisie.

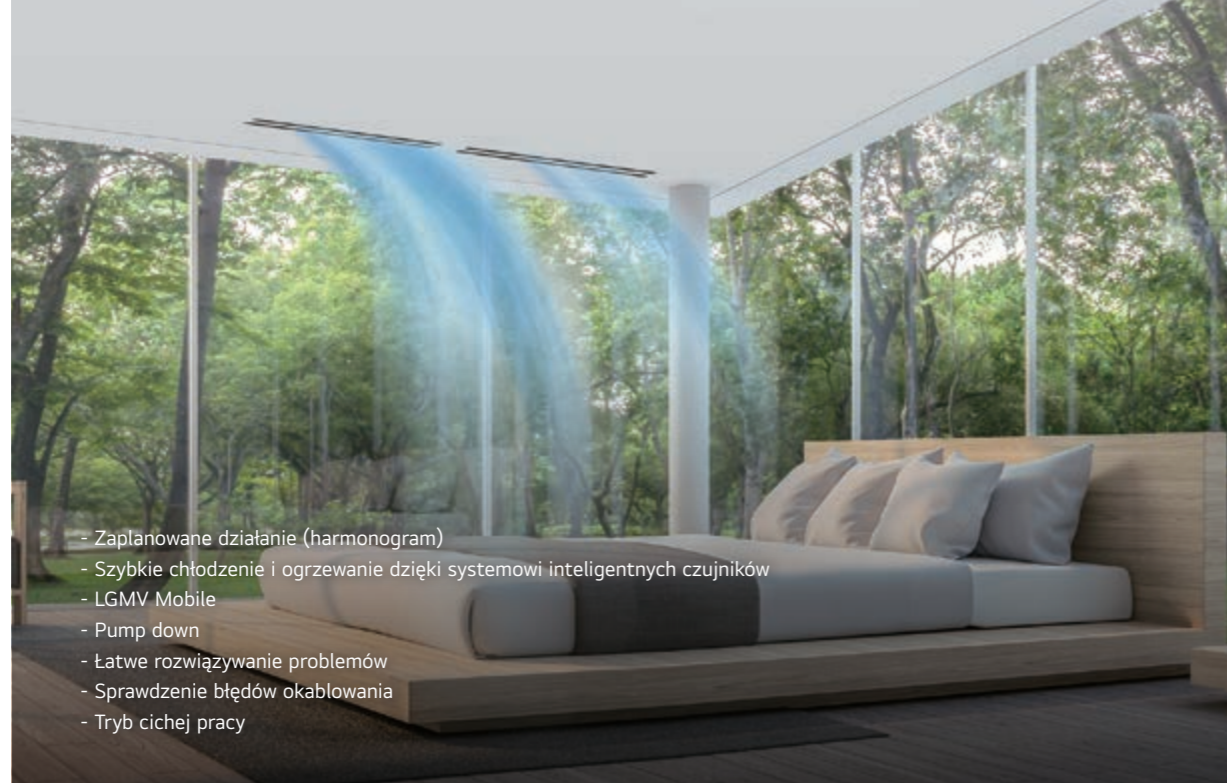

- Zaplanowane działanie (harmonogram)
- Szybkie chłodzenie i ogrzewanie dzięki systemowi inteligentnych czujników
- LGMV Mobile
- Pump down
- Łatwe rozwiązywanie problemów
- Sprawdzenie błędów okablowania
- Tryb cichej pracy

Zaplanowane działanie (harmonogram)

Można ustawić do 30 harmonogramów na jeden dzień lub tydzień.

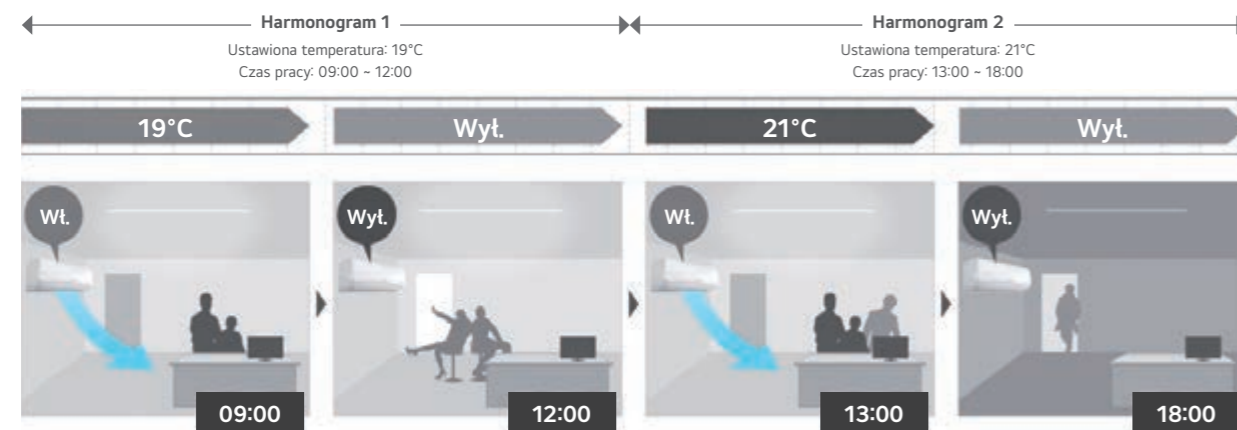

※ : Te funkcje wymagają połączenia ze sterownikiem przewodowym.



Premium
- Dziennie 5 harmonogramów
- Do 35 harmonogramów na tydzień



Standard III
- Do 30 harmonogramów na dzień lub tydzień



Standard II
- Dziennie 2 harmonogramy
- Do 14 harmonogramów na tydzień

Szybkie chłodzenie i ogrzewanie dzięki inteligentnym czujnikom

Dzięki systemowi Smart Sensor (kontrola ciśnienia i temperatury), możesz zaoszczędzić czas potrzebny do osiągnięcia żądanej temperatury. Dzięki LG Multi Split możesz doświadczyć szybkiego i niezawodnego działania.

Wydatność systemu inteligentnych czujników

System inteligentnych czujników skraca czas osiągnięcia żądanej temperatury do 30% w chłodzeniu i 44% w ogrzewaniu, 44% w przypadku ogrzewania, przy zachowaniu wysokiego poziomu dokładności i stabilności.

Tryb chłodzenia

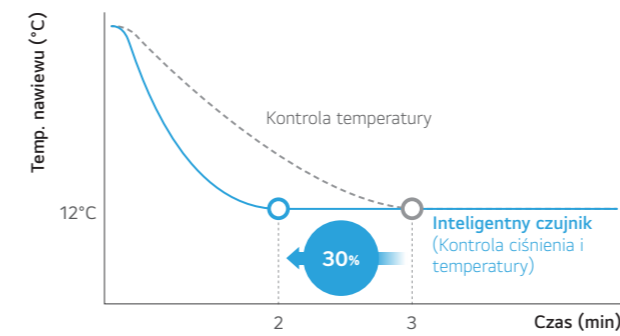

* Wynik wewnętrznych testów LG

Tryb ogrzewania

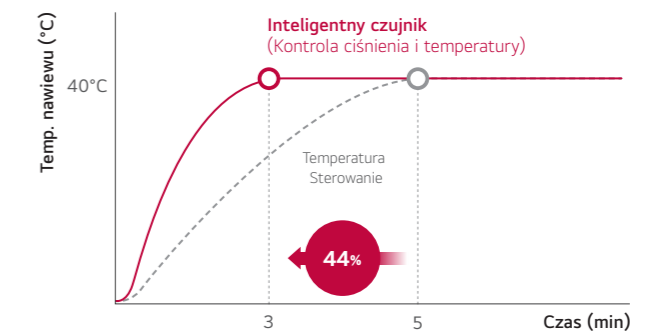

Dlaczego system inteligentnych czujników?

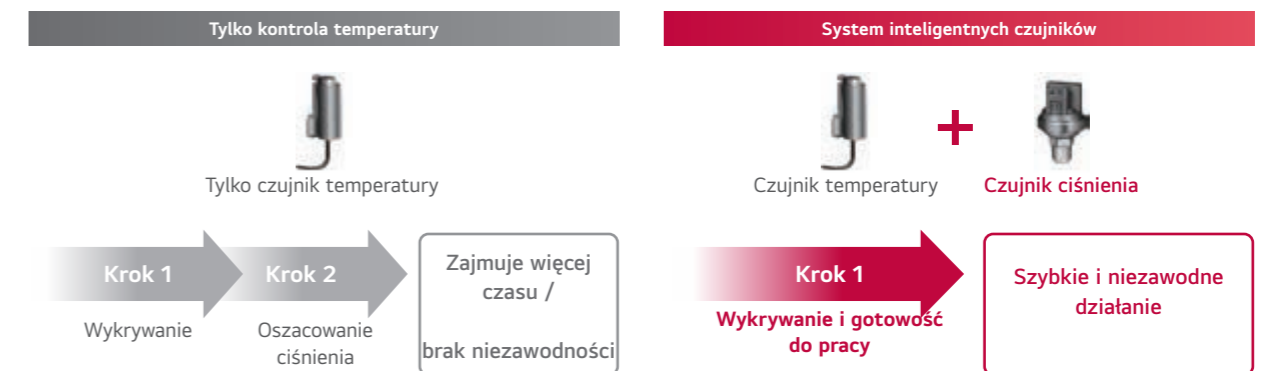

- Szybka reakcja dzięki wykrywaniu.
- Zapewnia osiągnięcie docelowego punktu wydajności.

Konfiguracja inteligentnych czujników

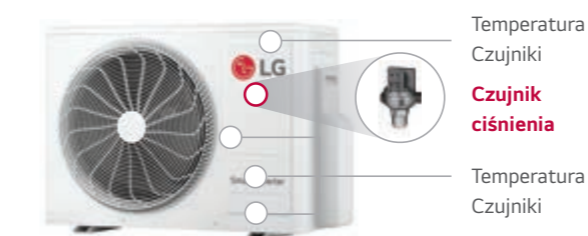

Każda marka posiada czujniki temperatury, jednak LG posiada kilka czujników temperatury, a także czujnik ciśnienia w celu bezpośredniego wykrywania ciśnienia czynnika chłodniczego, co zapewnia szybkie chłodzenie i ogrzewanie. Tylko LG ma dla Ciebie unikalny system inteligentnych czujników!

Ilość uszkodzeń jednostki zewnętrznej

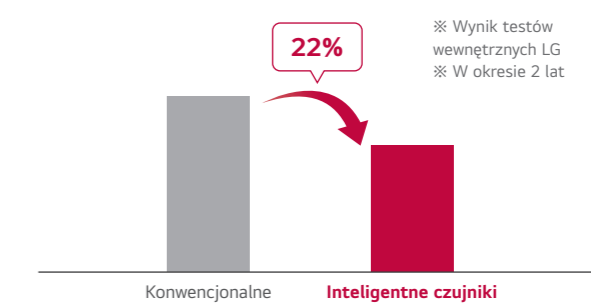

Monitorowanie za pomocą LGMV

LGMV pomaga inżynierom w łatwym sprawdzaniu (diagnostyce) i monitorowaniu jednostek klimatyzacyjnych za pomocą smartfona lub komputera.

※ Specyfikacje mogą się różnić w zależności od modelu.

Wersja na PC

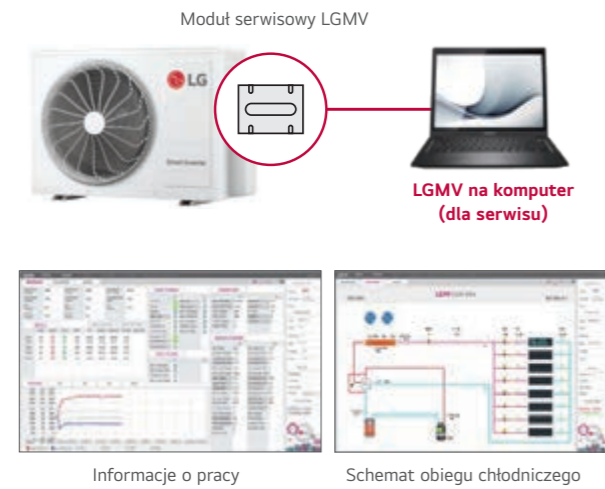

Wersja na smartfon

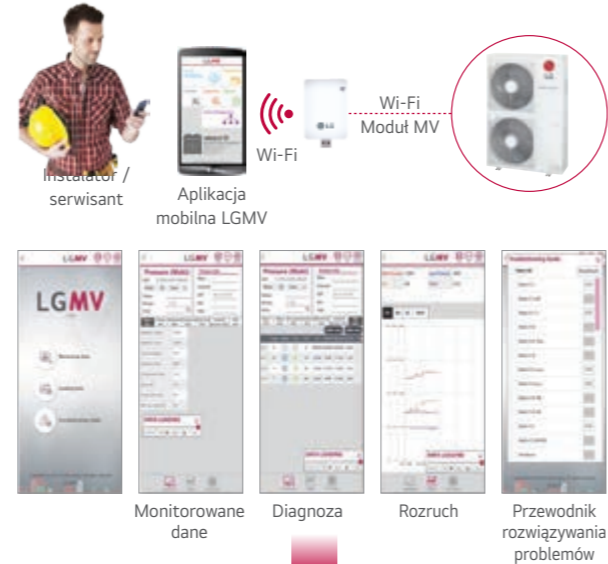

- Informacja o jednostkach zewn. i wewn.
- Widok cyklu i zaworów
- Czujniki i elementy elektryczne
- Schemat obiegu chłodniczego
- Wykresy pracy

Serwisanci mogą nie tylko sprawdzić informacje o cyklu za pomocą diagramów i wykresów, ale także łatwo sprawdzić stan błędu (przewodnik rozwiązywania problemów) i natychmiast podjąć działania.

※ Tylko dla użytkowników urządzeń mobilnych z systemem Android lub iOS: wyszukaj „Mobile LGMV” w Google lub sklepie Apple, a następnie pobierz aplikację.
 ※ Dodatkowe wymaganie: Jako wyposażenie opcjonalne jest wymagany moduł Wi-Fi.

Wymuszony tryb chłodzenia

Funkcja wymuszenia trybu chłodzenia pozwala na uzupełnienie lub pobranie czynnika chłodniczego niezależnie od temperatury wewnętrznej. Funkcja ta jest również bardzo użyteczna w sytuacjach związanych z przenoszeniem lub naprawą jednostek wewnętrznych.

Doładowanie czynnika chłodniczego



Możliwe jest wymuszone wypompowanie czynnika chłodniczego zimą, gdy warunki wewnątrz lub na zewnątrz mogą nie odpowiadać zakresowi pracy.

Wypompowanie czynnika chłodniczego

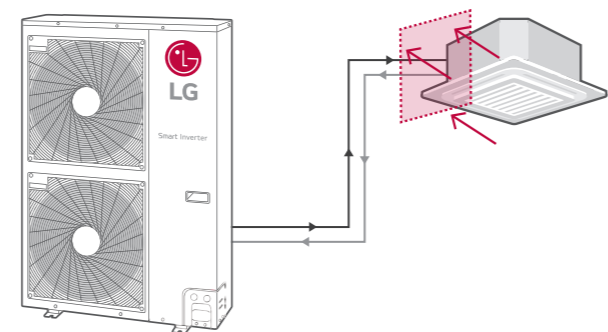

Łatwe rozwiązywanie problemów

Stan pracy jest rejestrowany do momentu wystąpienia usterki. Serwisant może łatwiej przeanalizować przyczynę awarii podczas konserwacji.

Konwencjonalne	Multi Split (tylko LG)
Serwisant musi po kolei szukać wielu przyczyn awarii.	Serwisant może zdiagnozować przyczynę awarii na podstawie zarejestrowanych danych.
Zdiagnozowanie źródła problemów wymaga zbyt dużego wysiłku.	Oszczędź czas i popraw dokładność diagnozowania usterek
	Stan pracy był rejestrowany do 3 minut przed awarią.
	Serwisant może sprawdzić zarejestrowane dane za pomocą smartfona, gdy moduł Wi-Fi jest zainstalowany w jednostce zewnętrznej.

Sprawdzenie błędów okablowania

Funkcja sprawdzenia błędów okablowania umożliwia instalatorom kontrolę poprawności wykonania okablowania sterującego. Dotychczas błędne podłączenie przewodów komunikacyjnych skutkowało czasochłonnym sprawdzaniem każdego połączenia z osobna. Dzięki funkcji sprawdzenia błędów okablowania znaczenie ulega skróceniu czas instalacji i sprawdzenia wykonanych połączeń.

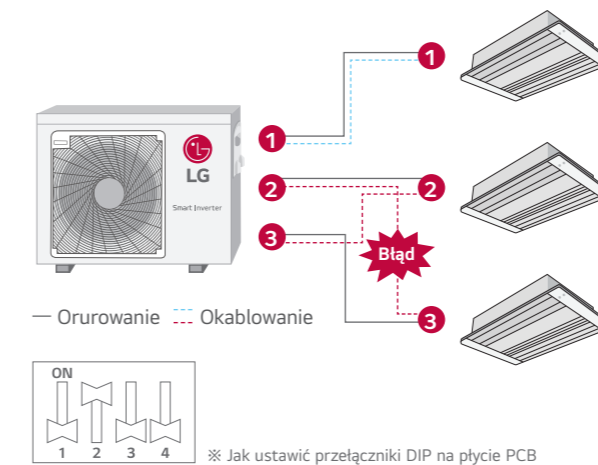

Sygnalizacja LED

- Jeżeli okablowanie jest poprawne, zielona dioda LED będzie się świecić w sposób ciągły.
- Jeżeli okablowanie jest nieprawidłowe:
 - czerwona dioda LED: oznacza numer rurociągu,
 - zielona dioda LED: oznacza numer okablowania.

Przykład: jeżeli czerwona dioda błyska 2 razy a zielona 3, to drugi rurociąg podłączono do 3 jednostki.

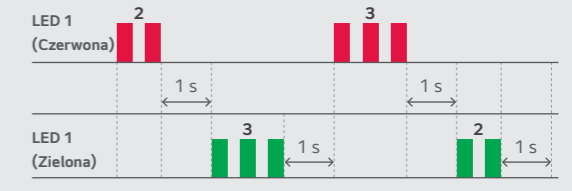

Tryb cichej pracy nocnej

Poziom hałas jednostki zewnętrznej w trybie pracy nocnej może zostać obniżony nawet o 6 dB(A) poprzez ustawienie przełącznika na płycie PCB.

Tryb chłodzenia

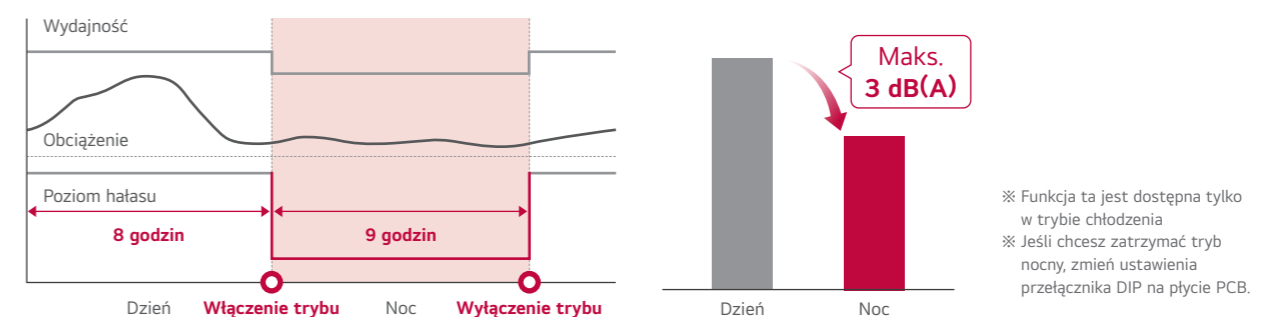

R32 MULTI SPLIT



LG bierze udział w programie certyfikacji urządzeń klimatyzacyjnych Eurovent. Dane dostępne na: www.eurovent-certification.com

JEDNOSTKI ZEWNĘTRZNE				MU2R15.U13	MU2R17.U13
Sprężarka	Typ			Podwójna rotacyjna	Podwójna rotacyjna
Wydajność**	Chłodzenie	Min. / Nom. / Maks.	kW	0,9 / 4,1 / 4,7	0,9 / 4,7 / 5,4
	Ogrzewanie	Min. / Nom. / Maks.	kW	1,0 / 4,7 / 5,4	1,0 / 5,1 / 5,5
Wydajność w niskiej temperaturze	Ogrzewanie -7°C	Maks.	kW	3,7	4,0
Pobór mocy**	Chłodzenie	Min. / Nom. / Maks.	kW	0,2 / 1,0 / 1,4	0,2 / 1,2 / 1,8
	Ogrzewanie	Min. / Nom. / Maks.	kW	0,2 / 1,1 / 1,5	0,2 / 1,2 / 1,5
Prąd roboczy	Chłodzenie	Min. / Nom. / Maks.	A	1,0 / 4,4 / 6,2	1,0 / 5,4 / 8,0
	Ogrzewanie	Min. / Nom. / Maks.	A	1,1 / 4,7 / 6,5	1,1 / 5,3 / 6,7
EER				4,10	3,84
COP				4,40	4,25
SEER				8,60	8,50
SCOP				4,61	4,61
Wydajność projektowa ERP (przy -10°C)			kW	3,60	3,60
Klasa sezonowej efektywności energetycznej	Chłodzenie / Ogrzewanie (skala od A+++ do D)			A+++ / A++	A+++ / A++
Roczne zużycie energii	Chłodzenie / Ogrzewanie			167 / 1 095	193 / 1 095
Przepływ powietrza	Nom.	m³/min		35	35
Poziom ciśnienia akustycznego*	Chłodzenie	Nom.	dB(A)	45	46
	Ogrzewanie	Nom.	dB(A)	48	49
Poziom mocy akustycznej	Chłodzenie	Maks.	dB(A)	60	61
Wymiary	S x W x G	mm		770 x 545 x 288	770 x 545 x 288
Masa netto			kg	32,5	32,5
Czynnik chłodniczy	Typ			R32	R32
	Ilość fabryczna	kg		1,04	1,04
	Dawka dodatkowa	g/m		-	-
	GWP			675	675
Zakres pracy (temp. zewn.)	t-CO ₂ eq			0,702	0,702
	Chłodzenie	Min. / Maks.	°C DB	-10 / 48	-10 / 48
Zasilanie	Ogrzewanie	Min. / Maks.	°C WB	-15 / 18	-15 / 18
	Ø / V / Hz			1 / 220-240 / 50	1 / 220-240 / 50
Przewody zasilania			N x mm²	3 x 2,5	3 x 2,5
Przewody sterowania			N x mm²	4 x 0,75	4 x 0,75
Zabezpieczenie			A	13	13
Całkowita długość orurowania			m	30	30
Długość pojedynczego odgałęzienia	Maks.		m	20	20
Różnica wysokości	Jedn. wewn. - Jedn. zewn.	Maks.	m	15	15
	Jedn. wewn. - Jedn. wewn.	Maks.	m	7,5	7,5
Przyłącza rur	Ciecz	mm (cale) x N		Ø6,35 (1/4) x 2	Ø6,35 (1/4) x 2
	Gaz	mm (cale) x N		Ø9,52 (3/8) x 2	Ø9,52 (3/8) x 2

Poziom ciśnienia akustycznego nie jest wartością deklarowaną w programie Eurovent.

Uwagi:

1. Wydajności zmierzone w następujących warunkach:

Chłodzenie: - Temp. wewn. 27°C termometr suchy (DB) / 19°C termometr mokry (WB) - temp. zewn. 35°C termometr suchy (DB) / 24°C termometr mokry (WB)

Ogrzewanie: - Temp. wewn. 20°C termometr suchy (DB) / 15°C termometr mokry (WB) - temp. zewn. 7°C termometr suchy (DB) / 6°C termometr mokry (WB)

Długość orurowania - Długość odgałęzień 7,5 m - Zerowa różnica poziomów

2. **: Patrz „Tabela kombinacji”.

3. Ze względu na naszą politykę innowacji niektóre dane techniczne mogą ulec zmianie bez powiadomienia.

4. Podłączone powinny być co najmniej dwie jednostki wewnętrzne.

5. Minimalny współczynnik wydajności kombinacji powinien być powyżej 40%.

6. Produkt zawiera fluorowane gazy cieplarniane (R32).

MU3R19.U23 / MU3R21.U23



MU4R25.U22



LG bierze udział w programie certyfikacji urządzeń klimatyzacyjnych Eurovent. Dane dostępne na: www.eurovent-certification.com

* Ten atest dotyczy tylko jednostek 18k, 21k.

JEDNOSTKI ZEWNĘTRZNE				MU3R19.U23	MU3R21.U23	MU4R25.U22
Sprężarka	Typ			Podwójna rotacyjna	Podwójna rotacyjna	Podwójna rotacyjna
Wydajność**	Chłodzenie	Min. / Nom. / Maks.	kW	1,1 / 5,3 / 6,3	1,1 / 6,2 / 7,3	1,1 / 7,0 / 8,5
	Ogrzewanie	Min. / Nom. / Maks.	kW	1,2 / 6,3 / 7,3	1,2 / 7,0 / 7,8	1,2 / 8,1 / 9,1
Wydajność w niskiej temperaturze	Ogrzewanie -7°C	Maks.	kW	5,2	5,6	5,9
	Chłodzenie	Min. / Nom. / Maks.	kW	0,3 / 1,2 / 1,8	0,3 / 1,5 / 2,4	0,3 / 1,8 / 2,8
Pobór mocy**	Ogrzewanie	Min. / Nom. / Maks.	kW	0,3 / 1,3 / 1,9	0,3 / 1,6 / 2,2	0,3 / 1,8 / 2,9
	Chłodzenie	Min. / Nom. / Maks.	A	1,3 / 5,3 / 8,1	1,3 / 6,6 / 10,7	1,3 / 8,0 / 12,6
Prąd roboczy	Ogrzewanie	Min. / Nom. / Maks.	A	1,2 / 5,9 / 8,6	1,2 / 6,9 / 9,8	1,3 / 8,3 / 12,9
				4,43	4,15	4,00
EER				4,80	4,51	4,40
COP				8,60	8,50	8,00
SEER				4,65	4,65	4,40
SCOP						
Wydajność projektowa ERP (przy -10°C)			kW	5,00	5,00	5,40
Klasa sezonowej efektywności energetycznej	Chłodzenie / Ogrzewanie (skala od A+++ do D)			A+++ / A++	A+++ / A++	A++ / A+
Roczne zużycie energii	Chłodzenie / Ogrzewanie			215 / 1 505	253 / 1 505	308 / 1 718
Przepływ powietrza	Nom.		m ³ /min	50	50	50
Poziom ciśnienia akustycznego*	Chłodzenie	Nom.	dB(A)	47	48	49
	Ogrzewanie	Nom.	dB(A)	50	51	53
Poziom mocy akustycznej	Chłodzenie	Maks.	dB(A)	61	62	64
Wymiary	S x W x G		mm	870 x 650 x 330	870 x 650 x 330	870 x 650 x 330
Masa netto			kg	44,5	44,5	47,0
Czynnik chłodniczy	Typ			R32	R32	R32
	Ilość fabryczna		kg	1,40	1,40	1,4
	Dawka dodatkowa		g/m	20	20	20
	GWP			675	675	675
	t-CO ₂ eq			0,945	0,945	0,945
Zakres pracy (temp. zewn.)	Chłodzenie	Min. / Maks.	°C DB	-10 / 48	-10 / 48	-10 / 48
	Ogrzewanie	Min. / Maks.	°C WB	-15 / 18	-15 / 18	-18 / 18
Zasilanie			Ø / V / Hz	1 / 220-240 / 50	1 / 220-240 / 50	1 / 220-240 / 50
Przewody zasilania			N x mm ²	3 x 2,5	3 x 2,5	3 x 2,5
Przewody sterowania			N x mm ²	4 x 0,75	4 x 0,75	4 x 0,75
Zabezpieczenie			A	16	16	20
Całkowita długość orurowania			m	50	50	70
Długość pojedynczego odgałęzienia		Maks.	m	25	25	25
Różnica wysokości	Jedn. wewn. - Jedn. zewn.	Maks.	m	15	15	15
	Jedn. wewn. - Jedn. wewn.	Maks.	m	7,5	7,5	7,5
Przyłącza rur	Ciecz		mm (cale) x N	Ø6,35 (1/4) x 3	Ø6,35 (1/4) x 3	Ø6,35 (1/4) x 4
	Gaz		mm (cale) x N	Ø9,52 (3/8) x 3	Ø9,52 (3/8) x 3	Ø9,52 (3/8) x 4

Poziom ciśnienia akustycznego nie jest wartością deklarowaną w programie Eurovent.

Uwagi:

- Wydajności zmierzone w następujących warunkach:
Chłodzenie: - Temp. wewn. 27°C termometr suchy (DB) / 19°C termometr mokry (WB) - temp. zewn. 35°C termometr suchy (DB) / 24°C termometr mokry (WB)
Ogrzewanie: - Temp. wewn. 20°C termometr suchy (DB) / 15°C termometr mokry (WB) - temp. zewn. 7°C termometr suchy (DB) / 6°C termometr mokry (WB)
Długość orurowania - Długość odgałęzień 7,5 m - Zerowa różnica poziomów
- ** Patrz „Tabela kombinacji”.
- Ze względu na naszą politykę innowacji niektóre dane techniczne mogą ulec zmianie bez powiadomienia.
- Podłączone powinny być co najmniej dwie jednostki wewnętrzne.
- Minimalny współczynnik wydajności kombinacji powinien być powyżej 40%.
- Produkt zawiera fluorowane gazy cieplarniane (R32).



LG bierze udział w programie certyfikacji urządzeń klimatyzacyjnych Eurovent. Dane dostępne na: www.eurovent-certification.com

* Ten atest dotyczy tylko jednostek 30k, 40k.

JEDNOSTKI ZEWNĘTRZNE				MU4R27.U42	MU5R30.U42	MU5R40.U42
Sprężarka	Typ			Podwójna rotacyjna	Podwójna rotacyjna	Spiralna
Wydajność**	Chłodzenie	Min. / Nom. / Maks.	kW	1,3 / 7,9 / 9,5	1,3 / 8,8 / 10,6	1,3 / 11,2 / 14,7
	Ogrzewanie	Min. / Nom. / Maks.	kW	1,5 / 9,1 / 10,6	1,5 / 10,1 / 12,1	1,5 / 12,5 / 16,0
Wydajność w niskiej temperaturze	Ogrzewanie -7°C	Maks.	kW	6,4	7,1	11,0
	Chłodzenie	Min. / Nom. / Maks.	kW	0,4 / 1,8 / 2,9	0,4 / 2,0 / 3,4	0,4 / 3,3 / 5,3
Pobór mocy**	Ogrzewanie	Min. / Nom. / Maks.	kW	0,6 / 2,1 / 3,4	0,6 / 2,2 / 3,6	0,4 / 3,1 / 5,3
	Chłodzenie	Min. / Nom. / Maks.	A	1,9 / 8,1 / 13,1	1,9 / 9,1 / 15,2	1,8 / 14,4 / 23,9
Prąd roboczy	Ogrzewanie	Min. / Nom. / Maks.	A	2,8 / 9,4 / 15,3	2,8 / 9,7 / 16,3	1,8 / 16,5 / 24,2
				4,39	4,40	3,50
EER				4,39	4,70	4,10
COP				8,00	8,20	7,50
SEER				4,30	4,30	4,40
SCOP						
Wydajność projektowa ERP (przy -10°C)			kW	7,00	7,40	9,10
Klasa sezonowej efektywności energetycznej	Chłodzenie / Ogrzewanie (skala od A+++ do D)			A++ / A+	A++ / A+	A++ / A+
Roczne zużycie energii	Chłodzenie / Ogrzewanie			346 / 2 214	376 / 2 344	523 / 2 896
Przepływ powietrza	Nom.		m ³ /min	60	60	80
Poziom ciśnienia akustycznego*	Chłodzenie	Nom.	dB(A)	48	49	52
	Ogrzewanie	Nom.	dB(A)	52	53	54
Poziom mocy akustycznej	Chłodzenie	Maks.	dB(A)	64	64	64
Wymiary	S x W x G		mm	950 x 834 x 330	950 x 834 x 330	950 x 834 x 330
Masa netto			kg	63,5	64,1	74,0
Czynnik chłodniczy	Typ			R32	R32	R32
	Ilość fabryczna		kg	2,3	2,6	2,8
	Dawka dodatkowa		g/m	20	20	20
	GWP			675	675	675
	t-CO ₂ eq			1,553	1,755	1,890
Zakres pracy (temp. zewn.)	Chłodzenie	Min. / Maks.	°C DB	-10 / 48	-10 / 48	-10 / 48
	Ogrzewanie	Min. / Maks.	°C WB	-18 / 18	-18 / 18	-18 / 18
Zasilanie			Ø / V / Hz	1 / 220-240 / 50	1 / 220-240 / 50	1 / 220-240 / 50
Przewody zasilania			N x mm ²	3 x 2,5	3 x 2,5	3 x 2,5
Przewody sterowania			N x mm ²	4 x 0,75	4 x 0,75	4 x 0,75
Zabezpieczenie			A	25	25	40
Całkowita długość orurowania			m	70	75	85
Długość pojedynczego odgałęzienia		Maks.	m	25	25	25
Różnica wysokości	Jedn. wewn. - Jedn. zewn.	Maks.	m	15	15	15
	Jedn. wewn. - Jedn. wewn.	Maks.	m	7,5	7,5	7,5
Przyłącza rur	Ciecz		mm (cale) x N	Ø6,35 (1/4) x 4	Ø6,35 (1/4) x 5	Ø6,35 (1/4) x 5
	Gaz		mm (cale) x N	Ø9,52 (3/8) x 4	Ø9,52 (3/8) x 5	Ø9,52 (3/8) x 5

Poziom ciśnienia akustycznego nie jest wartością deklarowaną w programie Eurovent.

Uwagi:

- Wydajności zmierzone w następujących warunkach:
Chłodzenie: - Temp. wewn. 27°C termometr suchy (DB) / 19°C termometr mokry (WB) - temp. zewn. 35°C termometr suchy (DB) / 24°C termometr mokry (WB)
Ogrzewanie: - Temp. wewn. 20°C termometr suchy (DB) / 15°C termometr mokry (WB) - temp. zewn. 7°C termometr suchy (DB) / 6°C termometr mokry (WB)
Długość orurowania - Długość odgałęzień 7,5 m - Zerowa różnica poziomów
- ** Patrz „Tabela kombinacji”.
- Ze względu na naszą politykę innowacji niektóre dane techniczne mogą ulec zmianie bez powiadomienia.
- Podłączone powinny być co najmniej dwie jednostki wewnętrzne.
- Minimalny współczynnik wydajności kombinacji powinien być powyżej 40%.
- Produkt zawiera fluorowane gazy cieplarniane (R32).

Poczucie komfortu dzięki delikatnemu nawiewowi powietrza Soft Air

LG DUALCOOL™ Premium / Deluxe



Dlaczego LG DUALCOOL™?



Przyjemny przepływ powietrza

Poczuj idealnie zrównoważoną bryzę, którą uzyskuje się dzięki załuzjom i nawiewowi pośredniemu. Poczuj orzeźwienie dzięki automatycznemu osuszaniu, które jest dostosowane do nastawy temperatury. „Poczuj idealnie zrównoważoną bryzę i idealny poziom wilgotności – dostosowane do Ciebie”.



Poraktywne oszczędzanie energii

Dzięki funkcji kW manager nie musisz się obawiać niespodziewanie wysokich rachunków za energię elektryczną. Czujnik wykrywający ludzi oraz wykrywanie otwartych okien aktywnie zmniejszają zużycie energii bez udziału użytkownika.



Kompleksowe oczyszczenie powietrza

Wielostopniowa filtracja z technologią Freeze Cleaning oczyszcza powietrze, usuwa kurz i bakterie, gwarantując czystość i świeżość powietrza, którym oddychasz.

Przyjemny przepływ powietrza

Soft Air

Poczuj komfortowy chłód bez lodowatych przeciągów oraz dostosuj intensywność i temperaturę bryzy.

Dotychczas	Nowy klimatyzator	Chłodzenie	Soft Air
Po włączeniu klimatyzatora robi się za zimno, a po jego wyłączeniu za gorąco. Gdy usiądziesz na kanapie, z powodu bezpośredniego nawiewu zimnego powietrza szybko możesz poczuć nieprzyjemne zimno.	Zamiast nadmiernego chłodu poczuj przyjemny przepływ powietrza – precyzyjnie dostosowany, aby zapewnić Ci komfort.	Regulacja temperatury w pomieszczeniu → Zawsze zimny strumień powietrza	Regulacja temperatury nawiewu → Przyjemny strumień powietrza o komfortowej temperaturze
<p>Porównanie prędkości przepływu powietrza</p> <p>Prędkości przepływu powietrza</p>			

DUAL Vane

Podwójna łopatka Dual Vane kieruje strumień powietrza w górę lub w dół, zwiększając jego zasięg i prędkość, aby zapewnić idealny komfort o każdej porze roku.



Większy zasięg strumienia powietrza

Dwie oddzielne łopatki działają jak jedna, dłuższa, zapewniając większy zasięg strumienia powietrza niż w urządzeniach konwencjonalnych.

Nawiew pośredni

Podwójna łopatka umożliwia nawiew pośredni, zapewniając wyższy komfort niż w przypadku pojedynczej łopatki. Dzięki nawiewowi pośredniemu, zimne powietrze dociera do użytkowników z góry, a ciepłe od dołu, aby zmniejszyć dyskomfort powodowany przez bezpośredni strumień powietrza.

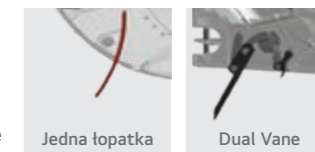

22% Większy Zasięg strumienia powietrza	23% Większa Szybkość chłodzenia	6% Większa Szybkość ogrzewania
---	---	--

Szybsze chłodzenie i ogrzewanie

Podwójna łopatka Dual Vane zapewnia optymalny przepływ powietrza, którego nie da się uzyskać w przypadku pojedynczej łopatki, co przekłada się na zwiększenie szybkości chłodzenia nawet o 23% i szybkości ogrzewania nawet o 6%.



※ W porównaniu z jednostką z pojedynczą łopatką

- 1) Data badania: czerwiec 2023 r., wyniki pomiarów w komorze do badania klimatyzatorów LG, wysokość montażu 1,8 m, tryb wentylacji. Zasięg strumienia powietrza w pionie zmierzono anemometrem na wysokości od 0,1 do 1,7 m z krokiem co 0,2 m. Maksymalny zasięg to odległość od urządzenia, w której prędkość przepływu powietrza jest większa niż 0,25 m/s.
- 2) Data badania: październik 2023 r., komora do badania klimatyzatorów LG symulująca pomieszczenie mieszkalne, 20,9 m³/50,1 m³, tryb Jet Cool, powietrze w pomieszczeniu 33±0,3°C termometr suchy (DB) / wilg. wzgl. 60±5%, powietrze zewnętrzne 35±0,3°C termometr suchy (DB) / wilg. wzgl. 50±5%, nastawa 18°C w trybie chłodzenia; powietrze w pomieszczeniu 12±0,3°C termometr suchy (DB) / wilg. wzgl. 60±5%, powietrze zewnętrzne 7±0,3°C termometr suchy (DB) / wilg. wzgl. 87±5%, nastawa 30°C w trybie ogrzewania; pomiar czasu, po którym nastąpił spadek o 5°C (przy chłodzeniu) / wzrost o 5°C (przy ogrzewaniu) w stosunku do początkowej średniej temperatury w pomieszczeniu. Badany model: S3-M12KL2MB (SK), S3-M121L1CO (nowa platforma S1)

Przyjemny przepływ powietrza

Regulacja komfortowej wilgotności

Brak nadmiernego schładzania, funkcja regulacji komfortowej wilgotności zapewnia idealne warunki w domu, dostosowując wilgotność do nastawy temperatury.

Konwencjonalne

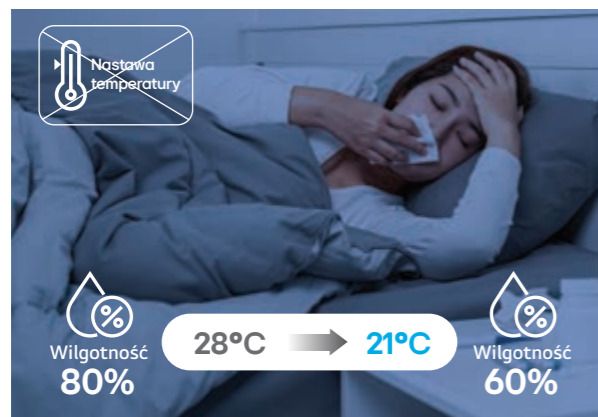

LG DUALCOOL



Przykład działania (nastawa 24°C)

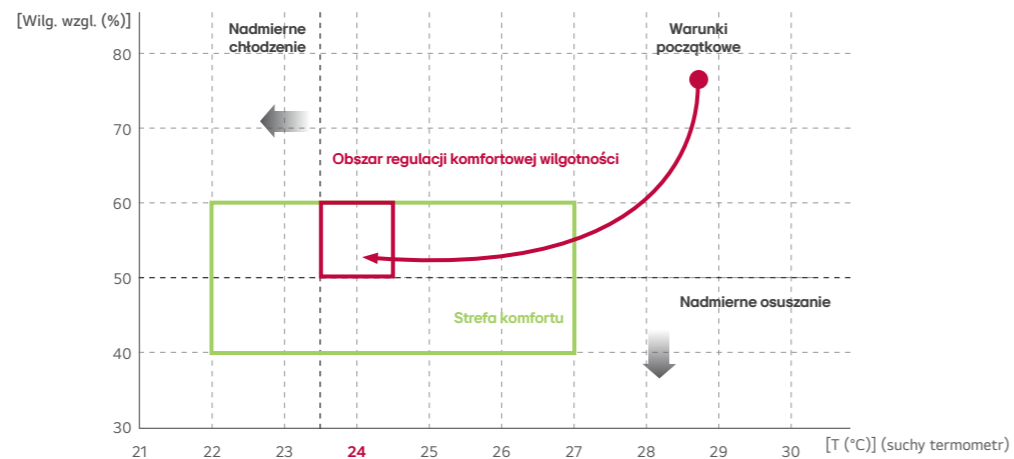

- ※ Przepływ powietrza zmienia się automatycznie w zależności od warunków pracy.
- ※ Funkcję można obsługiwać przy użyciu zdalnego sterownika lub aplikacji LG ThinQ.
- ※ Wilgotność jest regulowana automatycznie odpowiednio do nastawy temperatury wybranej przez użytkownika.

Poraktywne oszczędzanie energii

Czujnik wykrywający ludzi

Dzięki odpowiedniemu położeniu czujnika wykrywającego ludzi można zapewnić regulację przyjemnego przepływu powietrza oraz automatyczne oszczędzanie energii.



- ※ Funkcję można włączać/wyłączać użyciu zdalnego sterownika lub aplikacji LG ThinQ.
- ※ Czujnik wykrywający ludzi steruje tylko pracą w trybach chłodzenia i ogrzewania.
- ※ Przy użyciu aplikacji LG ThinQ można konfigurować czas oceny obecności ludzi w zakresie od 20 do 120 minut (domyślne ustawienie 20 min).
- ※ Kąt wykrywania ludzi wynosi 100 w poziomie względem płaszczyzny czołowej urządzenia, a maksymalny zasięg wykrywania wynosi 5 m.
- ※ W zależności od warunków użytkowania zasięg czujnika może być mniejszy.

Nowy klimatyzator zaprojektowany z myślą o pełnym dopasowaniu do Twojego gustu i wystroju wnętrza.

LG ARTCOOL™ Gallery

LCD / Photo



Poznaj ARTCOOL 2nd Evolution Gallery – arcydzieło w dziedzinie wystroju wnętrza.

Wyświetlacz Art Display (LCD o przekątnej 27" i rozdzielczości Full HD)

Skorzystaj z nowego wyświetlacza LCD o przekątnej 27 cali i rozdzielczości Full HD. Dostosuj wygląd ekranu do nastroju i upodobań.



Design z drewnianą ramką

Nowoczesne i luksusowe wzornictwo, które idealnie harmonizuje z każdym wystrojem wnętrza.

Design klimatyzatora ARTCOOL Gallery został zgłoszony do nagrody UE za pośrednictwem międzynarodowej organizacji WIPO.



Konfigurowanie ustawień wnętrza przy użyciu aplikacji LG ThinQ

Możesz wybrać nawet 20 zdjęć ze smartfona i przy użyciu aplikacji ThinQ przestać je do funkcji Look at Me, dzięki której będą wyświetlane na ekranie klimatyzatora.

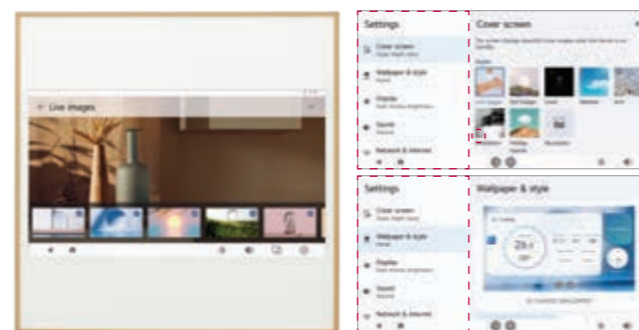

Niski poziom hałasu

Klimatyzatory LG działają na poziomie hałasu 19dB, a ponadto jednym dotknięciem zapewniają zdrowy delikatny nawiew powietrza.

※ Specyfikacje mogą się różnić w zależności od modelu.

Jak to działa

Unikalna technologia skośnych łopatek wentylatora

Konstrukcja ukośnych łopatek wentylatora minimalizuje zmiany ciśnienia powstającego przy kontakcie łopatek z powietrzem, dzięki czemu poziom hałasu emitowanego przez wentylator należy do najniższych na świecie.



Silnik BLDC wentylatora

Bezsztukotkowy silnik prądu stałego (BLDC), wyposażony w potężny magnes neodymowy oraz precyzyjną kontrolę 13 poziomów prędkości zapewnia nawiew powietrza i wysokie ciśnienie statyczne. Hałas mechaniczny oraz zakłócenia elektryczne są dużo niższe, co umożliwia uzyskanie wysokich prędkości obrotowych.



ALVC (Aktywna kontrola niskich wibracji)

Na podstawie odchyłek prędkości oszacowuje się obciążenie w celu kompensacji niewyważenia, które jest główną przyczyną drgań i hałasu, umożliwiając pracę silnika bez wibracji przy małych prędkościach obrotowych.

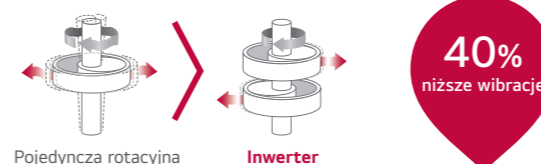

Konwencjonalny silnik prądu przemiennego

- Niska wydajność.
- Nagrzewa się do wys. temp.
- Utrudniona precyzyjna kontrola prędkości

Silnik BLDC

- Małe zakłócenia elektryczne i niski hałas mechaniczny.
- Długotrwała precyzyjna kontrola prędkości.

Korzyść

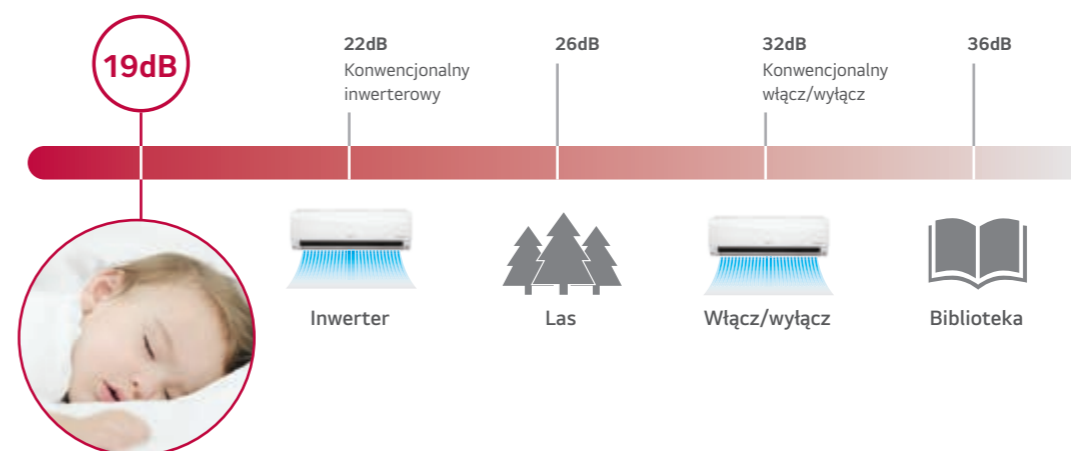

Szybkie chłodzenie

Strumień chłodnego powietrza dociera do każdego miejsca w pomieszczeniu zapewniając komfortowe warunki.

※ Specyfikacje mogą się różnić w zależności od modelu. ※ W zależności od warunków testu.

Problem

Większe ukośne łopatki wentylatora

Większy o 25% ukośny wentylator wytwarza silniejsze podmuchy powietrza.

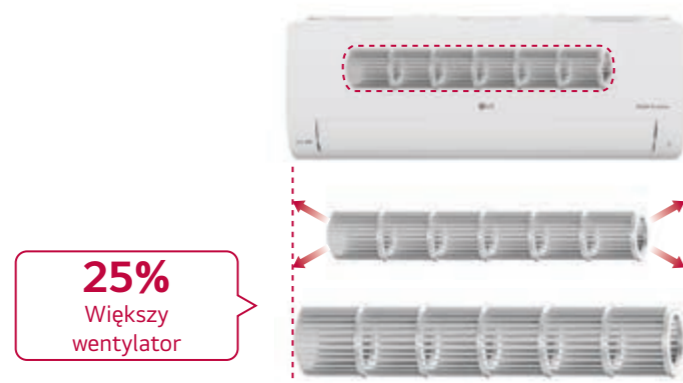

Wylot chłodnego powietrza

Większy, optymalnie zaprojektowany wylot chłodzenia wydmuchuje powietrze na większą odległość, przez co szybciej schładza pomieszczenie.

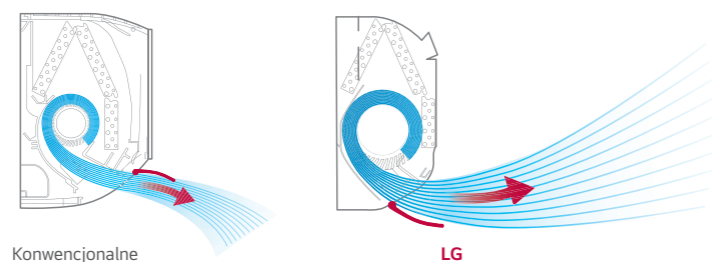

Wynik testu

Wynik testu

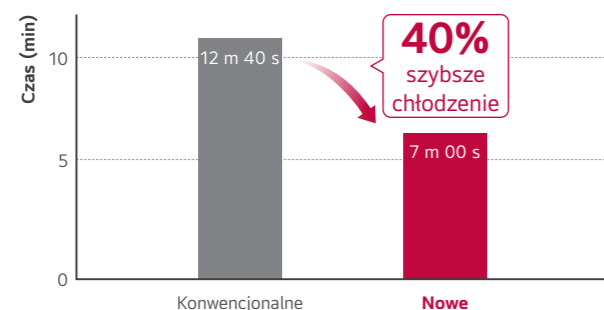

※ Porównanie czasu potrzebnego do uzyskania temp. 26,5°C
 ※ Testowany model
 - Konwencjonalny: TS-H2465DA0
 - Nowy: US-Q242Kxy0
 ※ Warunki testu:
 Temperatura wewnętrzna 33°C, temperatura zewnętrzna 35°C,
 wilgotność względna 60%, nastawa temperatury 26°C
 Wymiary pomieszczenia testowego: 4,3 m x 7,0 m x 2,3 m

Skuteczne ogrzewanie

Klimatyzatory pokojowe LG są w stanie ogrzać w krótszym czasie większe pomieszczenia, zapewniając użytkownikowi komfortowe warunki, a jednocześnie zużywając przy tym mniej energii.

※ Specyfikacje mogą się różnić w zależności od modelu. ※ W zależności od warunków testu.

Jak to działa

4-stronny automatyczny nawiew powietrza (Proste sterowanie nawiewem)

Funkcja 4-stronnego automatycznego nawiewu powietrza dostosuje jego przepływ na podstawie warunków otoczenia, zapewniając optymalne rozprzaskanie ciepłego powietrza w mieszkaniu, a tym samym umożliwiając efektywne i szybkie jego ogrzanie.

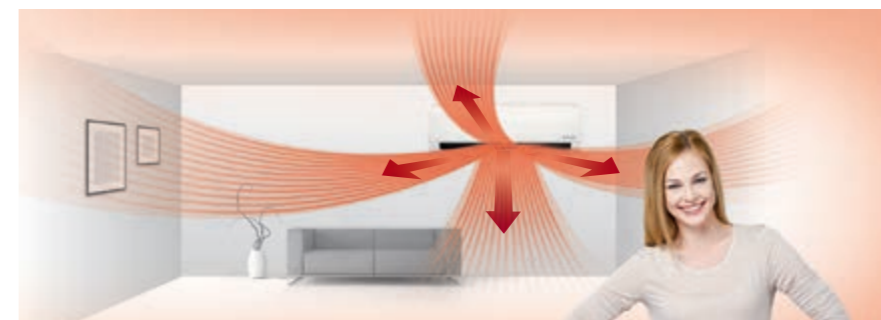

Kąt nawiewu powietrza w pionie

Podczas ogrzewania żaluzje wylotu powietrza kierują je w dół, aby w pomieszczeniu utrzymać przyjemną i jednolitą temperaturę.



Korzyści i wyniki testu

Ogrzewanie szybsze o 22%

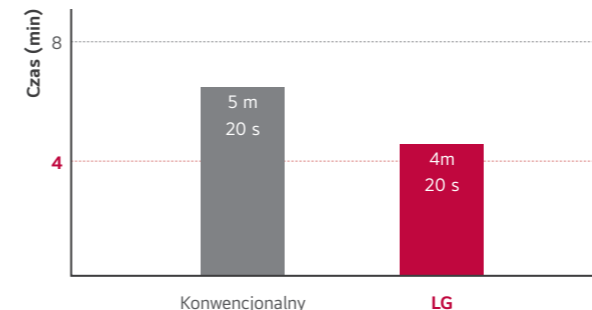

※ Warunki testu:
 Temperatura zewnętrzna: 7°C, temperatura wewnętrzna: 12°C,
 Wilgotność: 87%, zdalne sterowanie: 30°C, ust. prędk. Power

Zmiany temperatury w ciągu 20 minut

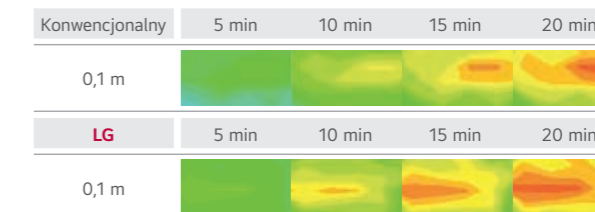

※ Warunki testu:
 Temperatura zewnętrzna: 7°C, temperatura wewnętrzna: 12°C,
 Wilgotność: 87%, zdalne sterowanie: 30°C, ust. prędk. Power

UVnano™

W LG DUALCOOL zastosowano nową technologię UV LED "UVnano," która dzięki światłu ultrafioletowemu utrzymuje wentylator (we wnętrzu jednostki wewnętrznej) w 99,99% wolny od bakterii, co sprawia, że również powietrze przez niego przepływające jest czyste.

※ UVnano to wspólne określenie marketingowe, które dotyczy całego sprzętu gospodarstwa domowego firmy LG Electronics. Powstało z połączenia skrótów oznaczającego promieniowanie ultrafioletowe (UV) oraz słowa nanometr (jednostki długości).

Co to jest UVnano™ i jak to działa?

- Emituje promienie ultrafioletowe o długości fal UVC, które bezpośrednio uszkadzają DNA mikroorganizmów (bakterii, pleśni, wirusów), uniemożliwiając ich namnażanie.
- Wysoka absorpcja przez DNA przy długości fali od 260 do 270 nm.

Efektywność absorpcji przez DNA w zależności od długości fali

Widmo i rodzaje promieniowania elektromagnetycznego

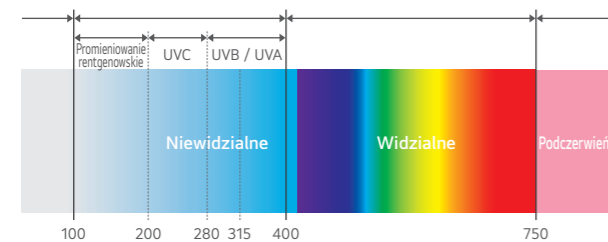

Zniszczenie sekwencji (łańcucha) nukleotydów

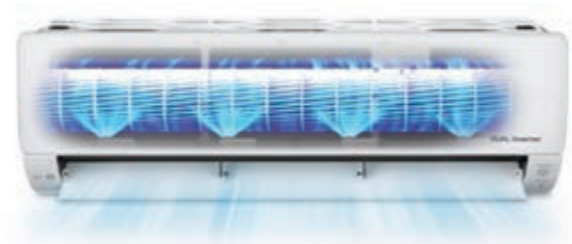
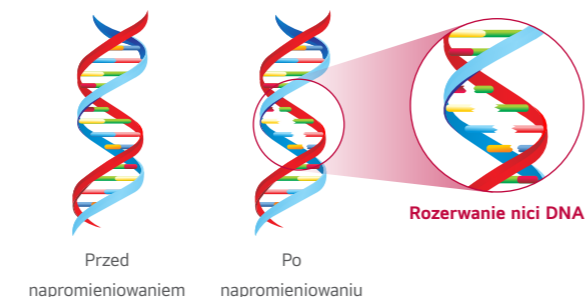

Produkty wykorzystujące promieniowanie UVC

Produkty LG



Inne produkty



Korzyści i potwierdzenie

Wentylator jest wolny w 99,99% od bakterii, zapewniając nawiew czystszego powietrza/



Usuwa do **99,99%** bakterii z wentylatora.



※ Warunki testu
 - Testowany model: S3NM12JL1GA(SJ), S3NM24K21GA(SK)
 - Norma testu: metoda badawcza LG z zastosowaniem normy ISO 20743:2007
 - Bakterie: Staphylococcus aureus, Staphylococcus epidermidis, Klebsiella pneumoniae

Auto Cleaning

Wnętrze klimatyzatora jest utrzymywane w czystości dzięki osuszaniu wymiennika ciepła, a następnie ponownej sterylizacji.

※ Specyfikacje mogą się różnić w zależności od modelu.

Problem

Główną przyczyną pojawiania się przykrego zapachu z klimatyzatora są pleśń i bakterie rozwijające się w wymienniku ciepła. Bakterie te mogą się rozprzestrzeniać, gdy wymiennik ciepła pozostaje mokry.



Jak to działa

Czyszczenie filtra podczas normalnego przepływu powietrza

Kompleksowa funkcja automatycznego czyszczenia zapobiega rozwojowi bakterii i pleśni w wymienniku ciepła, zapewniając użytkownikowi przyjemniejsze i bardziej komfortowe otoczenie.

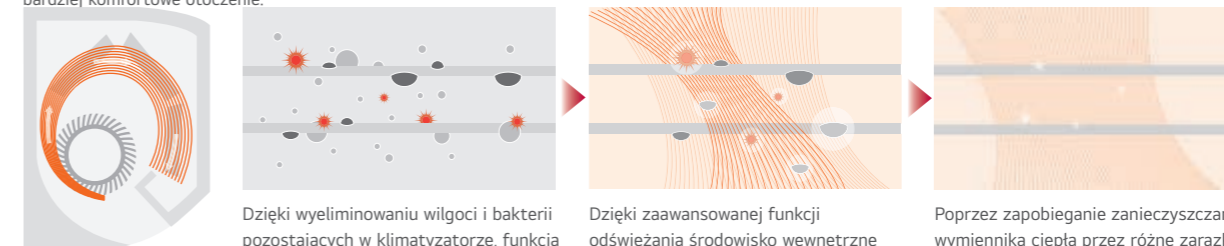

Dzięki wyeliminowaniu wilgoci i bakterii pozostających w klimatyzatorze, funkcja automatycznego czyszczenia usuwa wszystkie substancje, które mogą być szkodliwe dla organizmu ludzkiego.

Dzięki zaawansowanej funkcji odświeżania środowiska wewnętrzne pozostaje bezwonne.

Poprzez zapobieganie zanieczyszczeniu wymiennika ciepła przez różne zarazki i bakterie wydajność chłodnicza oraz trwałość klimatyzatora pozostają niezmienną nawet po 10 latach.

Korzyść

Usuwanie szkodliwych cząstek

Automatyczne czyszczenie zapewnia nam czyste powietrze poprzez zapobieganie powstawaniu bakterii, pleśni i zapachów, które mogłyby gromadzić się wewnątrz jednostki.

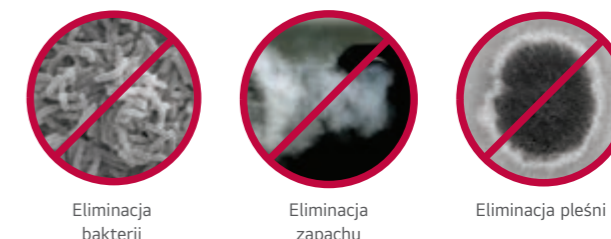
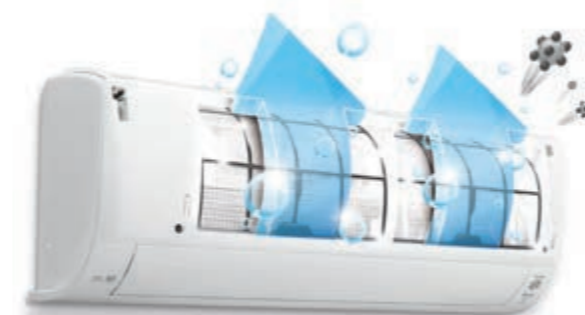
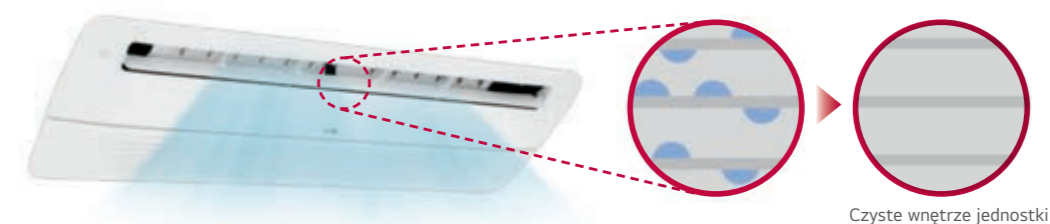

Eliminacja bakterii

Eliminacja zapachu

Eliminacja pleśni

Plasmaster™ Ionizer⁺⁺

Ponad 8 milionów jonów wytwarzanych przez jonizator Plasmaster™ Ionizer⁺⁺ chroni nas przed zapachami i szkodliwymi substancjami sterylizując nie tylko powietrze przepływające przez klimatyzator, ale również jego bezpośrednie otoczenie, czyniąc środowisko, w którym przebywamy, czystym i bezpiecznym.

※ Specyfikacje mogą się różnić w zależności od modelu.
 ※ W zależności od warunków testu.

Jak to działa

Sterylizacja i dezodoryzacja (z wykorzystaniem ponad 3 mln jonów)

Jonizator Plasmaster Ionizer⁺⁺ zmniejsza liczbę szkodliwych cząsteczek mikroskopowych dzięki wprowadzeniu w przepływające przez klimatyzator powietrze ponad 8 milionów jonów.



Uwalnianie jonów do powietrza	Otaczanie szkodliwych substancji	Wytwarzanie rodników OH	Reakcje chemiczne	Sterylizacja
Jony są uwalniane do powietrza.	Jony H ⁺ i O ⁻ wiążą szkodliwe cząstki.	Rodniki OH dezaktywują szkodliwe substancje.	Rodniki OH wiążą cząsteczki H w powietrzu.	Wytwarzane są cząsteczki H ₂ O.

Wynik testu

Efektywność sterylizacji powietrza

Usunięcie ponad 99,9% bakterii E.coli w 20 min

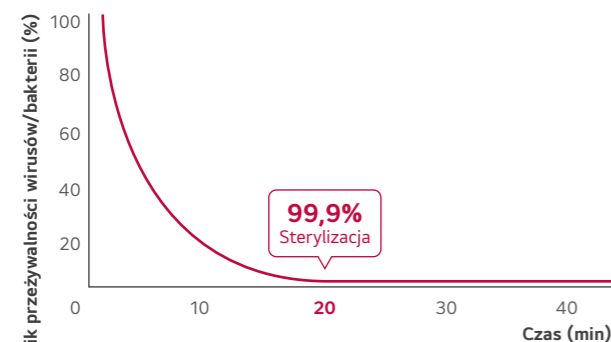

※ Warunki testu:
 Kubatura pomieszczenia : 30m³ (pomiary z próbką umieszczoną na środku pomieszczenia testowego)
 Temperatura i wilgotność: warunki normalne
 Bakterie: E Coli colon bacillus
 Zweryfikowane przez Intertek oraz TUV Rheinland

Sterylizacja gronkowców

Usunięcie ponad 99,9% gronkowców Staphylococcus aureus w 60 min

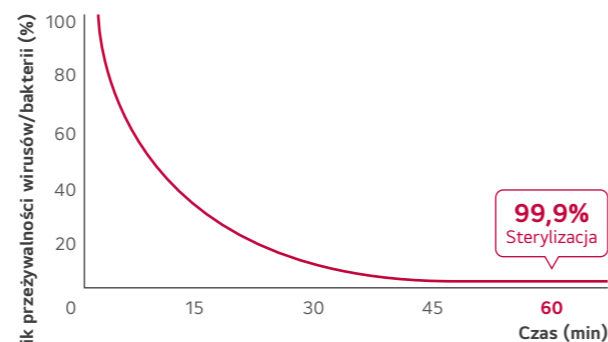

※ Warunki testu:
 Kubatura pomieszczenia : 30m³ (pomiary z próbką umieszczoną na środku pomieszczenia testowego)
 Temperatura i wilgotność: warunki normalne
 Bakterie: gronkowiec złocisty Staphylococcus Aureus
 Zweryfikowane przez Intertek oraz TUV Rheinland

Korzyści i potwierdzenie

Podczas testów wykazano, że jonizator LGE o nazwie „Plasmaster Ionizer Plus⁺⁺” usuwa ponad 99,9% bakterii w tym Escherichia coli, Pseudomonas aeruginosa i Staphylococcus aureus.



Allergy Filter

Powietrze nawiewane przez klimatyzator może powodować objawy związane z alergią lub astmą, ale jednostki wewnętrzne LG są wyposażone w filtr wewnętrzny, który wchłania szkodliwe cząstki, takie jak roztocza, pyłki, zarodniki grzybów i pleśni, które unoszą się w powietrzu i powodują reakcje alergiczne. Dzięki skutecznej filtracji otaczające nas powietrze jest czyste i wolne od alergenów.

※ Specyfikacje mogą się różnić w zależności od modelu.

Jak to działa

Filtr usuwa substancje alergizujące, takie jak roztocza, które znajdują się w powietrzu.

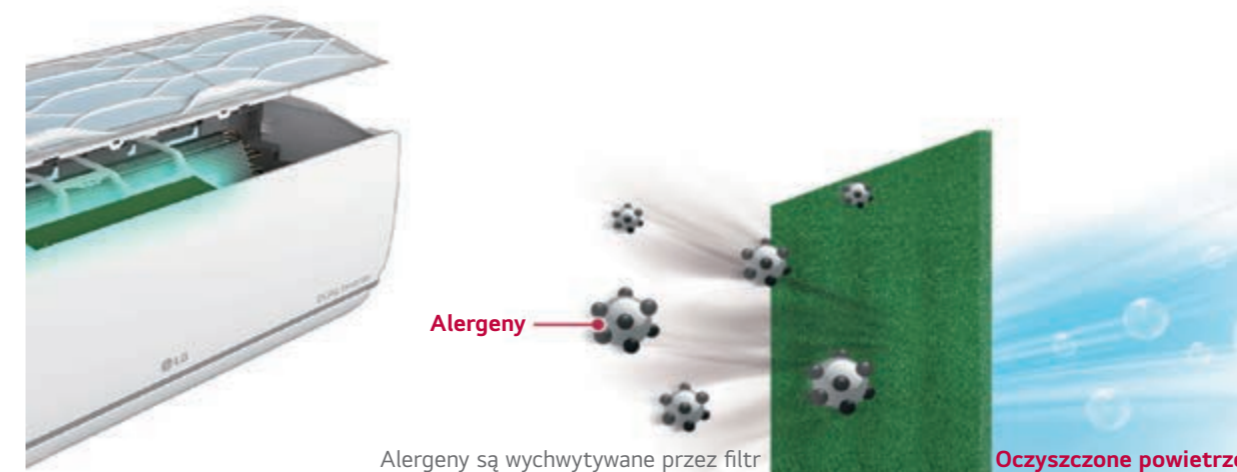

Certyfikat



Certyfikat organizacji AllergyUK

* Zastrzeżenie dotyczące warunków testowych
 Filtr jest pokryty powłoką pochłaniającą szkodliwe substancje, które mogą powodować alergię. Klimatyzator silnie pochłania powietrze z pomieszczeń i usuwa substancje alergizujące, takie jak roztocza kurzu domowego, grzyby, pleśń, unoszące się w powietrzu.

Allergy UK (znana na całym świecie organizacja) to brytyjska organizacja charytatywna zajmująca się pomocą dla dorosłych i dzieci walczących z alergiami. Organizacja charytatywna została założona w 1991 roku jako **British Allergy Foundation**, a w 2002 roku nadano organizacji nazwę operacyjną Allergy UK. Allergy UK popiera niektóre produkty, które ograniczają lub usuwają wysoki poziom alergenów i przyznaje im certyfikaty.



LG bierze udział w programie certyfikacji urządzeń klimatyzacyjnych Eurovent. Dane dostępne na: www.eurovent-certification.com

kBtu/H	5	7	9	12	15	18	24
kW	1,5	2,1	2,6	3,5	4,2	5,3	7,0
Gallery Premium	-	-	○● A09GA2.NSE	○● A12GA2.NSE	-	-	-

● Tylko Multi ○● Kompatybilne Single/Multi ○● Kompatybilne z jednostkami komercyjnymi Single Split

Kombinacja Multi

JEDNOSTKA WEWNĘTRZNA				A09GA2.NSE
Wydajność	Chłodzenie	Nom.	W	2500
	Ogrzewanie	Nom.	W	3300
Poziom ciśnienia akustycznego*	Chłodzenie	S / N / Ś / W	dB(A)	20 / 28 / 35 / 41
	Ogrzewanie	N / Ś / W	dB(A)	28 / 35 / 41
Poziom mocy akustycznej	Chłodzenie	Zasilanie	dB(A)	60
		Maks. (Power)	m³/min	12
Przepływ powietrza	Chłodzenie	S / N / Ś / W	m³/min	3,0 / 6,0 / 7,8 / 9,4
		N / Ś / W	m³/min	6 / 8 / 10
Wydajność osuszania			l/h	1,1
Zasilanie			Ø / V / Hz	1 / 220-240 / 50
Przewody zasilania			N x mm²	4 x 0,75
Wymiary			mm	652 x 652 x 158
Masa netto			kg	20
AKCESORIA I INNE				A09GA2.NSE
Kompatybilność z modelem ściennym RAC				TAK
Kompatybilność z modelem komercyjnym SCAC				-
Dry Contact				TAK
Sterownik przewodowy				TAK
ThinQ (Wi-Fi)				TAK

JEDNOSTKA WEWNĘTRZNA				A12GA2.NSE
Wydajność	Chłodzenie	Nom.	W	3500
	Ogrzewanie	Nom.	W	4000
Poziom ciśnienia akustycznego*	Chłodzenie	S / N / Ś / W	dB(A)	20 / 28 / 36 / 42
	Ogrzewanie	N / Ś / W	dB(A)	28 / 36 / 42
Poziom mocy akustycznej	Chłodzenie	Zasilanie	dB(A)	60
		Maks. (Power)	m³/min	12
Przepływ powietrza	Chłodzenie	S / N / Ś / W	m³/min	3,0 / 6,0 / 8,0 / 9,6
		N / Ś / W	m³/min	6 / 8 / 9,6
Wydajność osuszania			l/h	1,3
Zasilanie			Ø / V / Hz	1 / 220-240 / 50
Przewody zasilania			N x mm²	4 x 0,75
Wymiary			mm	652 x 652 x 158
Masa netto			kg	20
AKCESORIA I INNE				A09GA2.NSE
Kompatybilność z modelem ściennym RAC				TAK
Kompatybilność z modelem komercyjnym SCAC				-
Dry Contact				TAK
Sterownik przewodowy				TAK
ThinQ (Wi-Fi)				TAK

*: Poziom ciśnienia akustycznego nie jest wartością deklarowaną w programie Eurovent.

※ Ten produkt zawiera fluorowane gazy cieplarniane (R32).

※ Prędkość wentylatora – S: tryb snu / N: Niska / Ś: Średnia / W: Wysoka

※ GWP: potencjał tworzenia efektu cieplarnianego

※ t-CO₂eq : F-gas(kg)*GWP/1000

※ Ze względu na stałe doskonalenie produktów dane techniczne, wygląd i funkcje mogą ulec zmianie bez wcześniejszego powiadomienia.

※ TAK: dostępne lub stosowane / - : niedostępne lub niestosowane



LG bierze udział w programie certyfikacji urządzeń klimatyzacyjnych Eurovent. Dane dostępne na: www.eurovent-certification.com

kBtu/H	5	7	9	12	15	18	24
kW	1,5	2,1	2,6	3,5	4,2	5,3	7,0
Gallery Special	-	-	○● A09GA1.NSE	○● A12GA1.NSE	-	-	-

● Tylko Multi ○● Kompatybilne Single/Multi ○● Kompatybilne z jednostkami komercyjnymi Single Split

Kombinacja Multi

JEDNOSTKA WEWNĘTRZNA				A09GA1.NSE
Wydajność	Chłodzenie	Nom.	W	2500
	Ogrzewanie	Nom.	W	3300
Poziom ciśnienia akustycznego*	Chłodzenie	S / N / Ś / W	dB(A)	20 / 28 / 35 / 41
	Ogrzewanie	N / Ś / W	dB(A)	28 / 35 / 41
Poziom mocy akustycznej	Chłodzenie	Moc	dB(A)	60
		Maks. (Power)	m³/min	12
Przepływ powietrza	Chłodzenie	S / N / Ś / W	m³/min	3,0 / 6,0 / 7,8 / 9,4
		N / Ś / W	m³/min	6 / 8 / 10
Wydajność osuszania			l/h	1,1
Zasilanie			Ø / V / Hz	1 / 220-240 / 50
Przewody zasilania			N x mm²	4 x 0,75
Wymiary			mm	652 x 652 x 158
Masa netto			kg	20
AKCESORIA I INNE				A09GA1.NSE
Kompatybilność z modelem ściennym RAC				TAK
Kompatybilność z modelem komercyjnym SCAC				-
Dry Contact				TAK
Sterownik przewodowy				TAK
ThinQ (Wi-Fi)				TAK

JEDNOSTKA WEWNĘTRZNA				A12GA1.NSE
Wydajność	Chłodzenie	Nom.	W	3500
	Ogrzewanie	Nom.	W	4000
Poziom ciśnienia akustycznego*	Chłodzenie	S / N / Ś / W	dB(A)	20 / 28 / 36 / 42
	Ogrzewanie	N / Ś / W	dB(A)	28 / 36 / 42
Poziom mocy akustycznej	Chłodzenie	Moc	dB(A)	60
		Maks. (Power)	m³/min	12
Przepływ powietrza	Chłodzenie	S / N / Ś / W	m³/min	3,0 / 6,0 / 8,0 / 9,6
		N / Ś / W	m³/min	6 / 8 / 9,6
Wydajność osuszania			l/h	1,3
Zasilanie			Ø / V / Hz	1 / 220-240 / 50
Przewody zasilania			N x mm²	4 x 0,75
Wymiary			mm	652 x 652 x 158
Masa netto			kg	20
AKCESORIA I INNE				A12GA1.NSE
Kompatybilność z modelem ściennym RAC				TAK
Kompatybilność z modelem komercyjnym SCAC				-
Dry Contact				TAK
Sterownik przewodowy				TAK
ThinQ (Wi-Fi)				TAK

*: Poziom ciśnienia akustycznego nie jest wartością deklarowaną w programie Eurovent.

※ Ten produkt zawiera fluorowane gazy cieplarniane (R32).

※ Prędkość wentylatora – S: tryb snu / N: Niska / Ś: Średnia / W: Wysoka

※ GWP: potencjał tworzenia efektu cieplarnianego

※ t-CO₂eq : F-gas(kg)*GWP/1000

※ Ze względu na stałe doskonalenie produktów dane techniczne, wygląd i funkcje mogą ulec zmianie bez wcześniejszego powiadomienia.

※ TAK: dostępne lub stosowane / - : niedostępne lub niestosowane



LG bierze udział w programie certyfikacji urządzeń klimatyzacyjnych Eurovent. Dane dostępne na: www.eurovent-certification.com

kBtu/H	5	7	9	12	15	18	24
kW	1,5	2,1	2,6	3,5	4,2	5,3	7,0
Mirror	-	● AM07BK.NSJ	○ AC09BK.NSJ	○ AC12BK.NSJ	-	○ AC18BK.NSK	○ AC24BK.NSK

● Tylko Multi ○ Kompatybilne Single/Multi ○● Kompatybilne z jednostkami komercyjnymi Single Split

Kombinacja Multi

JEDNOSTKA WEWNĘTRZNA				AM07BK.NSJ	AC09BK.NSJ	AC12BK.NSJ
Wydajność	Chłodzenie	Nom.	W	2100	2500	3500
	Ogrzewanie	Nom.	W	2300	3200	3800
Poziom ciśnienia akustycznego*	Chłodzenie	S / N / Ś / W	dB(A)	19 / 26 / 32 / 36	19 / 26 / 33 / 38	19 / 26 / 35 / 39
	Ogrzewanie	N / Ś / W	dB(A)	26 / 32 / 36	26 / 33 / 38	26 / 35 / 39
Poziom mocy akustycznej	Chłodzenie	Moc	dB(A)	57	57	57
	Chłodzenie	S / N / Ś / W	m³/min	3,0 / 5,0 / 7,2 / 8,6	3,0 / 5,0 / 7,6 / 9,1	3,0 / 5,0 / 8,1 / 9,6
Przepływ powietrza	Maks. (Power)	m³/min		11,1	11,1	11,1
	Ogrzewanie	N / Ś / W	m³/min	5,0 / 7,2 / 8,6	5,0 / 7,6 / 9,1	5,0 / 8,1 / 9,6
Wydajność osuszania		l/h		0,9	1,1	1,2
Zasilanie		Ø / V / Hz		1 / 220-240 / 50	1 / 220-240 / 50	1 / 220-240 / 50
Przewody zasilania		N x mm²		4 x 0,75	4 x 0,75	4 x 0,75
Wymiary		mm		837 x 308 x 192	837 x 308 x 192	837 x 308 x 192
Masa netto		kg		9,9	9,9	9,9
AKCESORIA I INNE				AM07BK.NSJ	AC09BK.NSJ	AC12BK.NSJ
Kompatybilność z modelem ściennym RAC				-	TAK	TAK
Kompatybilność z modelem komercyjnym SCAC				-	-	-
Dry Contact				TAK	TAK	TAK
Sterownik przewodowy				TAK	TAK	TAK
ThinQ (Wi-Fi)				TAK	TAK	TAK

JEDNOSTKA WEWNĘTRZNA				AC18BK.NSK	AC24BK.NSK
Wydajność	Chłodzenie	Nom.	W	5000	6600
	Ogrzewanie	Nom.	W	5800	7500
Poziom ciśnienia akustycznego*	Chłodzenie	S / N / Ś / W	dB(A)	31 / 34 / 42 / 47	31 / 34 / 42 / 47
	Ogrzewanie	N / Ś / W	dB(A)	34 / 42 / 47	34 / 42 / 47
Poziom mocy akustycznej	Chłodzenie	Moc	dB(A)	59	65
	Chłodzenie	S / N / Ś / W	m³/min	8,0 / 10,5 / 13,1 / 15,5	8,0 / 10,5 / 13,1 / 16,1
Przepływ powietrza	Maks. (Power)	m³/min		16,8	18,3
	Ogrzewanie	N / Ś / W	m³/min	10,5 / 13,1 / 15,5	10,5 / 13,1 / 16,1
Wydajność osuszania		l/h		1,9	2,6
Zasilanie		Ø / V / Hz		1 / 220-240 / 50	1 / 220-240 / 50
Przewody zasilania		N x mm²		4 x 0,75	4 x 0,75
Wymiary		mm		998 x 345 x 212	998 x 345 x 212
Masa netto		kg		12,8	13,5
AKCESORIA I INNE				AC18BK.NSK	AC24BK.NSK
Kompatybilność z modelem ściennym RAC				TAK	TAK
Kompatybilność z modelem komercyjnym SCAC				-	-
Dry Contact				TAK	TAK
Sterownik przewodowy				TAK	TAK
ThinQ (Wi-Fi)				TAK	TAK

*: Poziom ciśnienia akustycznego nie jest wartością deklarowaną w programie Eurovent.

※ Ten produkt zawiera fluorowane gazy cieplarniane (R32).

※ Prędkość wentylatora – S: tryb snu / N: Niska / Ś: Średnia / W: Wysoka

※ GWP: potencjał tworzenia efektu cieplarnianego

※ t-CO₂eq : F-gas(kg)*GWP/1000

※ Ze względu na stałe doskonalenie produktów dane techniczne, wygląd i funkcje mogą ulec zmianie bez wcześniejszego powiadomienia.

※ TAK: dostępne lub stosowane / - : niedostępne lub niestosowane



LG bierze udział w programie certyfikacji urządzeń klimatyzacyjnych Eurovent. Dane dostępne na: www.eurovent-certification.com

kBtu/H	5	7	9	12	15	18	24
kW	1,5	2,1	2,6	3,5	4,2	5,3	7,0
Premium	-	-	○ H09S1P.NS1	○ H12S1P.NS1	-	-	-

● Tylko Multi ○ Kompatybilne Single/Multi ○● Kompatybilne z jednostkami komercyjnymi Single Split

Kombinacja Multi

JEDNOSTKA WEWNĘTRZNA				H09S1P.NS1
Wydajność	Chłodzenie	Nom.	W	2500
	Ogrzewanie	Nom.	W	3200
Poziom ciśnienia akustycznego*	Chłodzenie	S / N / Ś / W	dB(A)	19 / 27 / 31 / 35
	Ogrzewanie	N / Ś / W	dB(A)	27 / 31 / 35
Poziom mocy akustycznej	Chłodzenie	Moc	dB(A)	60
	Chłodzenie	S / N / Ś / W	m³/min	2,0 / 5,7 / 6,9 / 8,1
Przepływ powietrza	Maks. (Power)	m³/min		11,2
	Ogrzewanie	N / Ś / W	m³/min	5,7 / 6,9 / 8,1
Wydajność osuszania		l/h		1,1
Zasilanie		Ø / V / Hz		1 / 220-240 / 50
Przewody zasilania		N x mm²		4 x 0,75
Wymiary		mm		895 x 307 x 235
Masa netto		kg		12,5
AKCESORIA I INNE				H09S1P.NS1
Kompatybilność z modelem ściennym RAC				TAK
Kompatybilność z modelem komercyjnym SCAC				-
Dry Contact				TAK
Sterownik przewodowy				TAK
ThinQ (Wi-Fi)				TAK

JEDNOSTKA WEWNĘTRZNA				H12S1P.NS1
Wydajność	Chłodzenie	Nom.	W	3500
	Ogrzewanie	Nom.	W	4000
Poziom ciśnienia akustycznego*	Chłodzenie	S / N / Ś / W	dB(A)	19 / 27 / 33 / 37
	Ogrzewanie	N / Ś / W	dB(A)	27 / 33 / 37
Poziom mocy akustycznej	Chłodzenie	Moc	dB(A)	60
	Chłodzenie	S / N / Ś / W	m³/min	2,0 / 5,7 / 7,4 / 9,1
Przepływ powietrza	Maks. (Power)	m³/min		11,2
	Ogrzewanie	N / Ś / W	m³/min	5,7 / 7,4 / 9,1
Wydajność osuszania		l/h		1,3
Zasilanie		Ø / V / Hz		1 / 220-240 / 50
Przewody zasilania		N x mm²		4 x 0,75
Wymiary		mm		895 x 307 x 235
Masa netto		kg		12,5
AKCESORIA I INNE				H12S1P.NS1
Kompatybilność z modelem ściennym RAC				TAK
Kompatybilność z modelem komercyjnym SCAC				-
Dry Contact				TAK
Sterownik przewodowy				TAK
ThinQ (Wi-Fi)				TAK

*: Poziom ciśnienia akustycznego nie jest wartością deklarowaną w programie Eurovent.

※ Ten produkt zawiera fluorowane gazy cieplarniane (R32).

※ Prędkość wentylatora – S: tryb snu / N: Niska / Ś: Średnia / W: Wysoka

※ GWP: potencjał tworzenia efektu cieplarnianego

※ t-CO₂eq : F-gas(kg)*GWP/1000

※ Ze względu na stałe doskonalenie produktów dane techniczne, wygląd i funkcje mogą ulec zmianie bez wcześniejszego powiadomienia.

※ TAK: dostępne lub stosowane / - : niedostępne lub niestosowane



LG bierze udział w programie certyfikacji urządzeń klimatyzacyjnych Eurovent. Dane dostępne na: www.eurovent-certification.com

kBtu/H	5	7	9	12	15	18	24
kW	1,5	2,1	2,6	3,5	4,2	5,3	7,0
Deluxe	-	-	○● H09S1D.NS1	○● H12S1D.NS1	-	○● H18S1D.NS1	○● H24S1D.NS1

● Tylko Multi ○● Kompatybilne Single/Multi ○● Kompatybilne z jednostkami komercyjnymi Single Split

Kombinacja Multi

JEDNOSTKA WEWNĘTRZNA				H09S1D.NS1	H12S1D.NS1
Wydajność	Chłodzenie	Nom.	W	2500	3500
	Ogrzewanie	Nom.	W	3200	4000
Poziom ciśnienia akustycznego*	Chłodzenie	S / N / Ś / W	dB(A)	19 / 27 / 31 / 35	19 / 27 / 33 / 37
	Ogrzewanie	N / Ś / W	dB(A)	27 / 31 / 35	27 / 33 / 37
Poziom mocy akustycznej	Chłodzenie	Moc	dB(A)	56	56
	Przepływ powietrza	S / N / Ś / W	m³/min	2,0 / 5,7 / 6,9 / 8,1	2,0 / 5,7 / 7,4 / 9,1
Przebieg powietrza	Maks. (Power)		m³/min	11,2	11,2
	Ogrzewanie	N / Ś / W	m³/min	5,7 / 6,9 / 8,1	5,7 / 7,4 / 9,1
Wydajność osuszania			l/h	1,1	1,3
Zasilanie			Ø / V / Hz	1 / 220-240 / 50	1 / 220-240 / 50
Przewody zasilania			N x mm²	4 x 0,75	4 x 0,75
Wymiary			mm	895 x 307 x 235	895 x 307 x 235
Masa netto			kg	11,0	11,0
AKCESORIA I INNE				H09S1D.NS1	H12S1D.NS1
Kompatybilność z modelem ściennym RAC				TAK	TAK
Kompatybilność z modelem komercyjnym SCAC				-	-
Dry Contact				TAK	TAK
Sterownik przewodowy				TAK	TAK
ThinQ (Wi-Fi)				TAK	TAK

JEDNOSTKA WEWNĘTRZNA				H18S1D.NS1	H24S1D.NS1
Wydajność	Chłodzenie	Nom.	W	5000	6600
	Ogrzewanie	Nom.	W	5800	7500
Poziom ciśnienia akustycznego*	Chłodzenie	S / N / Ś / W	dB(A)	29 / 34 / 41 / 45	29 / 34 / 42 / 47
	Ogrzewanie	N / Ś / W	dB(A)	34 / 41 / 45	34 / 42 / 47
Poziom mocy akustycznej	Chłodzenie	Moc	dB(A)	60	65
	Przepływ powietrza	S / N / Ś / W	m³/min	- / 8,1 / 9,7 / 11,3	- / 8,1 / 9,9 / 11,7
Przebieg powietrza	Maks. (Power)		m³/min	13,6	14,8
	Ogrzewanie	N / Ś / W	m³/min	8,1 / 9,7 / 11,3	8,1 / 11,1 / 13,6
Wydajność osuszania			l/h	1,8	2,5
Zasilanie			Ø / V / Hz	1 / 220-240 / 50	1 / 220-240 / 50
Przewody zasilania			N x mm²	4 x 0,75	4 x 0,75
Wymiary			mm	895 x 307 x 235	895 x 307 x 235
Masa netto			kg	12,5	12,5
AKCESORIA I INNE				H18S1D.NS1	H24S1D.NS1
Kompatybilność z modelem ściennym RAC				TAK	TAK
Kompatybilność z modelem komercyjnym SCAC				-	-
Dry Contact				TAK	TAK
Sterownik przewodowy				TAK	TAK
ThinQ (Wi-Fi)				TAK	TAK

*: Poziom ciśnienia akustycznego nie jest wartością deklarowaną w programie Eurovent.
 ※ Ten produkt zawiera fluorowane gazy cieplarniane (R32).
 ※ Prędkość wentylatora – S: tryb snu / N: Niska / Ś: Średnia / W: Wysoka
 ※ GWP: potencjał tworzenia efektu cieplarnianego
 ※ t-CO₂eq : F-gas(kg)*GWP/1000
 ※ Ze względu na stałe doskonalenie produktów dane techniczne, wygląd i funkcje mogą ulec zmianie bez wcześniejszego powiadomienia.
 ※ TAK: dostępne lub stosowane / - : niedostępne lub niestosowane



LG bierze udział w programie certyfikacji urządzeń klimatyzacyjnych Eurovent. Dane dostępne na: www.eurovent-certification.com

kBtu/H	5	7	9	12	15	18	24
kW	1,5	2,1	2,6	3,5	4,2	5,3	7,0
Special DC1	-	● DM07RK.NSJ	○● DC09RK.NSJ	○● DC12RK.NSJ	-	○● DC18RK.NSK	○● DC24RK.NSK

● Tylko Multi ○● Kompatybilne Single/Multi ○● Kompatybilne z jednostkami komercyjnymi Single Split

Kombinacja Multi

JEDNOSTKA WEWNĘTRZNA				DM07RK.NSJ	DC09RK.NSJ	DC12RK.NSJ
Wydajność	Chłodzenie	Nom.	W	2100	2500	3500
	Ogrzewanie	Nom.	W	2300	3200	4000
Poziom ciśnienia akustycznego*	Chłodzenie	S / N / Ś / W	dB(A)	19 / 27 / 31 / 36	19 / 27 / 32 / 36	19 / 29 / 34 / 38
	Ogrzewanie	N / Ś / W	dB(A)	27 / 31 / 36	27 / 32 / 36	29 / 34 / 39
Poziom mocy akustycznej	Chłodzenie	Moc	dB(A)	56	56	56
	Przepływ powietrza	S / N / Ś / W	m³/min	3,5 / 5,0 / 6,1 / 7,4	3,5 / 5,0 / 6,4 / 7,7	3,5 / 5,3 / 6,7 / 8,1
Przebieg powietrza	Maks. (Power)		m³/min	10,1	10,1	10,1
	Ogrzewanie	N / Ś / W	m³/min	5,0 / 6,1 / 7,4	5,0 / 6,4 / 7,7	5,3 / 6,7 / 8,1
Wydajność osuszania			l/h	0,9	1,1	1,2
Zasilanie			Ø / V / Hz	1 / 220-240 / 50	1 / 220-240 / 50	1 / 220-240 / 50
Przewody zasilania			N x mm²	4 x 0,75	4 x 0,75	4 x 0,75
Wymiary			mm	837 x 308 x 189	837 x 308 x 189	837 x 308 x 189
Masa netto			kg	9,1	9,1	9,1
AKCESORIA I INNE				DM07RK.NSJ	DC09RK.NSJ	DC12RK.NSJ
Kompatybilność z modelem ściennym RAC				-	TAK	TAK
Kompatybilność z modelem komercyjnym SCAC				-	-	-
Dry Contact				TAK	TAK	TAK
Sterownik przewodowy				TAK	TAK	TAK
ThinQ (Wi-Fi)				TAK	TAK	TAK

JEDNOSTKA WEWNĘTRZNA				DC18RK.NSK	DC24RK.NSK
Wydajność	Chłodzenie	Nom.	W	5000	6600
	Ogrzewanie	Nom.	W	5800	7500
Poziom ciśnienia akustycznego*	Chłodzenie	S / N / Ś / W	dB(A)	31 / 34 / 42 / 47	31 / 34 / 42 / 47
	Ogrzewanie	N / Ś / W	dB(A)	34 / 42 / 47	34 / 42 / 47
Poziom mocy akustycznej	Chłodzenie	Moc	dB(A)	60	64
	Przepływ powietrza	S / N / Ś / W	m³/min	8,0 / 10,5 / 13,1 / 15,5	8,0 / 10,5 / 13,1 / 16,1
Przebieg powietrza	Maks. (Power)		m³/min	16,8	18,3
	Ogrzewanie	N / Ś / W	m³/min	10,5 / 13,1 / 15,5	10,5 / 13,1 / 16,1
Wydajność osuszania			l/h	1,9	2,6
Zasilanie			Ø / V / Hz	1 / 220-240 / 50	1 / 220-240 / 50
Przewody zasilania			N x mm²	4 x 0,75	4 x 0,75
Wymiary			mm	998 x 345 x 210	998 x 345 x 210
Masa netto			kg	11,9	12,7
AKCESORIA I INNE				DC18RK.NSK	DC24RK.NSK
Kompatybilność z modelem ściennym RAC				TAK	TAK
Kompatybilność z modelem komercyjnym SCAC				-	-
Dry Contact				TAK	TAK
Sterownik przewodowy				TAK	TAK
ThinQ (Wi-Fi)				TAK	TAK

*: Poziom ciśnienia akustycznego nie jest wartością deklarowaną w programie Eurovent.
 ※ Ten produkt zawiera fluorowane gazy cieplarniane (R32).
 ※ Prędkość wentylatora – S: tryb snu / N: Niska / Ś: Średnia / W: Wysoka
 ※ GWP: potencjał tworzenia efektu cieplarnianego
 ※ t-CO₂eq : F-gas(kg)*GWP/1000
 ※ Ze względu na stałe doskonalenie produktów dane techniczne, wygląd i funkcje mogą ulec zmianie bez wcześniejszego powiadomienia.
 ※ TAK: dostępne lub stosowane / - : niedostępne lub niestosowane



LG bierze udział w programie certyfikacji urządzeń klimatyzacyjnych Eurovent. Dane dostępne na: www.eurovent-certification.com

kBtu/H	5	7	9	12	15	18	24
kW	1,5	2,1	2,6	3,5	4,2	5,3	7,0
Special MJ	● MJ05PC.NSJ	● MJ07PC.NSJ	○ MJ09PC.NSJ	○ MJ12PC.NSJ	● MJ15PC.NSJ	○ MJ18PC.NSK	○ MJ24PC.NSK

● Tylko Multi ○ Kompatybilne Single/Multi ○○ Kompatybilne z jednostkami komercyjnymi Single Split

Kombinacja Multi

JEDNOSTKA WEWNĘTRZNA				MJ05PC.NSJ	MJ07PC.NSJ	MJ09PC.NSJ	MJ12PC.NSJ	MJ15PC.NSJ
Wydajność	Chłodzenie	Nom.	W	1500	2100	2500	3500	4200
	Ogrzewanie	Nom.	W	1600	2300	3200	3800	5400
Poziom ciśnienia akustycznego*	Chłodzenie	S / N / Ś / W	dB(A)	19 / 27 / 30 / 35	19 / 27 / 31 / 36	19 / 27 / 32 / 36	19 / 29 / 34 / 38	19 / 29 / 35 / 40
	Ogrzewanie	N / Ś / W	dB(A)	27 / 30 / 35	27 / 31 / 36	27 / 32 / 36	29 / 34 / 38	29 / 35 / 40
Poziom mocy akustycznej	Chłodzenie	Moc	dB(A)	57	57	57	57	57
Przepływ powietrza	Chłodzenie	S / N / Ś / W	m ³ /min	3,5 / 5,0 / 5,8 / 7,1	3,5 / 5,0 / 6,1 / 7,4	3,5 / 5,0 / 6,4 / 7,7	3,5 / 5,3 / 6,7 / 8,1	3,5 / 5,4 / 7,0 / 8,7
		Maks. (Power)	m ³ /min	10,1	10,1	10,1	10,1	10,1
	Ogrzewanie	N / Ś / W	m ³ /min	5,0 / 5,8 / 7,1	5,0 / 6,1 / 7,4	5,0 / 6,4 / 7,7	5,3 / 6,7 / 8,1	5,4 / 7,0 / 8,7
Wydajność osuszania		l/h	0,9	0,9	1,1	1,2	1,2	
Zasilanie		Ø / V / Hz	1 / 220-240 / 50	1 / 220-240 / 50	1 / 220-240 / 50	1 / 220-240 / 50	1 / 220-240 / 50	
Przewody zasilania		N x mm ²	4 x 0,75	4 x 0,75	4 x 0,75	4 x 0,75	4 x 0,75	
Wymiary		mm	837 x 308 x 189	837 x 308 x 189	837 x 308 x 189	837 x 308 x 189	837 x 308 x 189	
Masa netto		kg	8,7	8,7	8,7	8,7	8,7	
AKCESORIA I INNE				MJ05PC.NSJ	MJ07PC.NSJ	MJ09PC.NSJ	MJ12PC.NSJ	MJ15PC.NSJ
Kompatybilność z modelem ściennym RAC				-	-	-	-	-
Kompatybilność z modelem komercyjnym SCAC				-	-	TAK	TAK	-
Dry Contact				TAK	TAK	TAK	TAK	TAK
Sterownik przewodowy				TAK	TAK	TAK	TAK	TAK
ThinQ (Wi-Fi)				TAK	TAK	TAK	TAK	TAK

JEDNOSTKA WEWNĘTRZNA				MJ18PC.NSK	MJ24PC.NSK
Wydajność	Chłodzenie	Nom.	W	5000	6600
	Ogrzewanie	Nom.	W	5800	7500
Poziom ciśnienia akustycznego*	Chłodzenie	S / N / Ś / W	dB(A)	31 / 34 / 42 / 47	31 / 34 / 42 / 47
	Ogrzewanie	N / Ś / W	dB(A)	34 / 42 / 47	34 / 42 / 47
Poziom mocy akustycznej	Chłodzenie	Moc	dB(A)	59	65
Przepływ powietrza	Chłodzenie	S / N / Ś / W	m ³ /min	8,0 / 10,5 / 13,1 / 15,5	8,0 / 10,5 / 13,1 / 16,1
		Maks. (Power)	m ³ /min	16,8	18,3
	Ogrzewanie	N / Ś / W	m ³ /min	10,5 / 13,1 / 15,5	10,5 / 13,1 / 16,1
Wydajność osuszania		l/h	1,9	2,6	
Zasilanie		Ø / V / Hz	1 / 220-240 / 50	1 / 220-240 / 50	
Przewody zasilania		N x mm ²	4 x 0,75	4 x 0,75	
Wymiary		mm	998 x 345 x 210	998 x 345 x 210	
Masa netto		kg	12,0	12,0	
AKCESORIA I INNE				MJ18PC.NSK	MJ24PC.NSK
Kompatybilność z modelem ściennym RAC				-	-
Kompatybilność z modelem komercyjnym SCAC				TAK	TAK
Dry Contact				TAK	TAK
Sterownik przewodowy				TAK	TAK
ThinQ (Wi-Fi)				TAK	TAK

*: Poziom ciśnienia akustycznego nie jest wartością deklarowaną w programie Eurovent.

※ Ten produkt zawiera fluorowane gazy cieplarniane (R32).

※ Prędkość wentylatora – S: tryb snu / N: Niska / Ś: Średnia / W: Wysoka

※ GWP: potencjał tworzenia efektu cieplarnianego

※ t-CO₂eq: F-gas(kg)*GWP/1000

※ Ze względu na stałe doskonalenie produktów dane techniczne, wygląd i funkcje mogą ulec zmianie bez wcześniejszego powiadomienia.

※ TAK: dostępne lub stosowane / - : niedostępne lub niestosowane



LG bierze udział w programie certyfikacji urządzeń klimatyzacyjnych Eurovent. Dane dostępne na: www.eurovent-certification.com

kBtu/H	5	7	9	12	15	18	24
kW	1,5	2,1	2,6	3,5	4,2	5,3	7,0
Special ET	-	● MS07ET.NSA	○ S09ET.NSJ	○ S12ET.NSJ	-	○ S18ET.NSK	○ S24ET.NSK

● Tylko Multi ○ Kompatybilne Single/Multi ○○ Kompatybilne z jednostkami komercyjnymi Single Split

Kombinacja Multi

JEDNOSTKA WEWNĘTRZNA				MS07ET.NSA(S)	S09ET.NSJ(S)	S12ET.NSJ(S)
Wydajność	Chłodzenie	Nom.	W	2100	2500	3500
	Ogrzewanie	Nom.	W	2300	3200	3800
Poziom ciśnienia akustycznego*	Chłodzenie	S / N / Ś / W	dB(A)	22 / 27 / 32 / 37	19 / 26 / 33 / 38	19 / 26 / 35 / 39
	Ogrzewanie	N / Ś / W	dB(A)	25 / 31 / 37	26 / 33 / 38	26 / 35 / 39
Poziom mocy akustycznej	Chłodzenie	Moc	dB(A)	57	57	57
Przepływ powietrza	Chłodzenie	S / N / Ś / W	m ³ /min	2,0 / 3,5 / 5,3 / 6,6	3,0 / 5,0 / 7,6 / 9,1	3,0 / 5,0 / 8,1 / 9,6
		Maks. (Power)	m ³ /min	10,5	11,1	11,1
	Ogrzewanie	N / Ś / W	m ³ /min	4,5 / 5,7 / 7,2	5,0 / 7,6 / 9,1	5,0 / 8,1 / 9,6
Wydajność osuszania		l/h	0,6	1,1	1,2	
Zasilanie		Ø / V / Hz	1 / 220-240 / 50	1 / 220-240 / 50	1 / 220-240 / 50	
Przewody zasilania		N x mm ²	4 x 0,75	4 x 0,75	4 x 0,75	
Wymiary		mm	754 x 308 x 189	837 x 308 x 189	837 x 308 x 189	
Masa netto		kg	7,8	8,7	8,7	
AKCESORIA I INNE				MS07ET.NSA(S)	S09ET.NSJ(S)	S12ET.NSJ(S)
Kompatybilność z modelem ściennym RAC				-	TAK	TAK
Kompatybilność z modelem komercyjnym SCAC				-	-	-
Dry Contact				TAK	TAK	TAK
Sterownik przewodowy				TAK	TAK	TAK
ThinQ (Wi-Fi)				TAK	TAK	TAK

JEDNOSTKA WEWNĘTRZNA				S18ET.NSK(S)	S24ET.NSK(S)
Wydajność	Chłodzenie	Nom.	W	5000	6600
	Ogrzewanie	Nom.	W	5800	7500
Poziom ciśnienia akustycznego*	Chłodzenie	S / N / Ś / W	dB(A)	31 / 34 / 42 / 47	31 / 34 / 42 / 47
	Ogrzewanie	N / Ś / W	dB(A)	34 / 42 / 47	34 / 42 / 47
Poziom mocy akustycznej	Chłodzenie	Moc	dB(A)	59	65
Przepływ powietrza	Chłodzenie	S / N / Ś / W	m ³ /min	8,0 / 10,5 / 13,1 / 15,5	8,0 / 10,5 / 13,1 / 16,1
		Maks. (Power)	m ³ /min	16,8	18,3
	Ogrzewanie	N / Ś / W	m ³ /min	10,5 / 13,1 / 15,5	10,5 / 13,1 / 16,1
Wydajność osuszania		l/h	1,9	2,6	
Zasilanie		Ø / V / Hz	1 / 220-240 / 50	1 / 220-240 / 50	
Przewody zasilania		N x mm ²	4 x 0,75	4 x 0,75	
Wymiary		mm	998 x 345 x 210	998 x 345 x 210	
Masa netto		kg	11,9	12,7	
AKCESORIA I INNE				S18ET.NSK(S)	S24ET.NSK(S)
Kompatybilność z modelem ściennym RAC				TAK	TAK
Kompatybilność z modelem komercyjnym SCAC				-	-
Dry Contact				TAK	TAK
Sterownik przewodowy				TAK	TAK
ThinQ (Wi-Fi)				TAK	TAK

*: Poziom ciśnienia akustycznego nie jest wartością deklarowaną w programie Eurovent.

※ Ten produkt zawiera fluorowane gazy cieplarniane (R32).

※ Prędkość wentylatora – S: tryb snu / N: Niska / Ś: Średnia / W: Wysoka

※ GWP: potencjał tworzenia efektu cieplarnianego

※ t-CO₂eq: F-gas(kg)*GWP/1000

※ Ze względu na stałe doskonalenie produktów dane techniczne, wygląd i funkcje mogą ulec zmianie bez wcześniejszego powiadomienia.

※ TAK: dostępne lub stosowane / - : niedostępne lub niestosowane

Ciesz się nowym poziomem świeżego powietrza

Zestaw do oczyszczania powietrza do kasety 1-stronnej

Chłodzenie + Ogrzewanie +
Oczyszczanie powietrza

Komfort przez 365 dni

Usuwa najdrobniejszy pył za pomocą

Dyfuzora jonowego i systemu mikrofiltracji pyłu

Kontrola i monitorowanie w czasie rzeczywistym za pomocą

**Wskaźnik LED jednostki wewn.
Zdalny sterownik Aplikacji LG ThinQ**

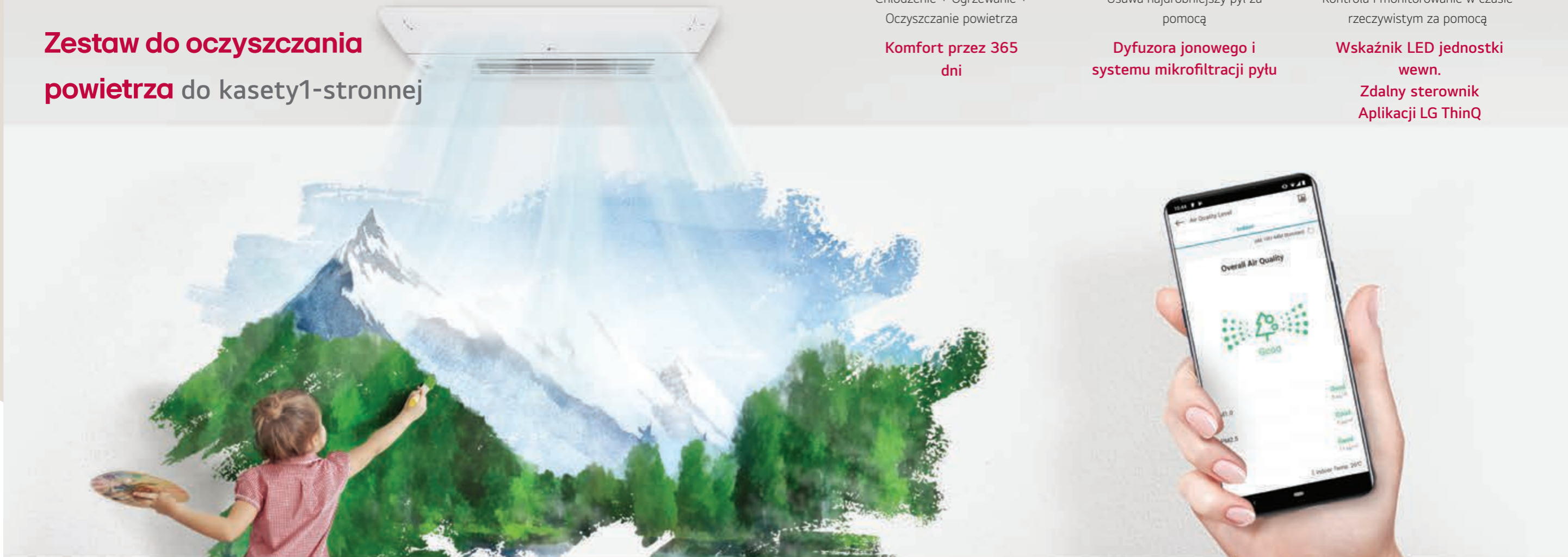

Technologia oczyszczania powietrza

5-stopniowy proces oczyszczania powietrza usuwa niewidoczny, bardzo drobny kurz, zapach i zarazki, aby zapewnić czyste i zdrowe środowisko życia.

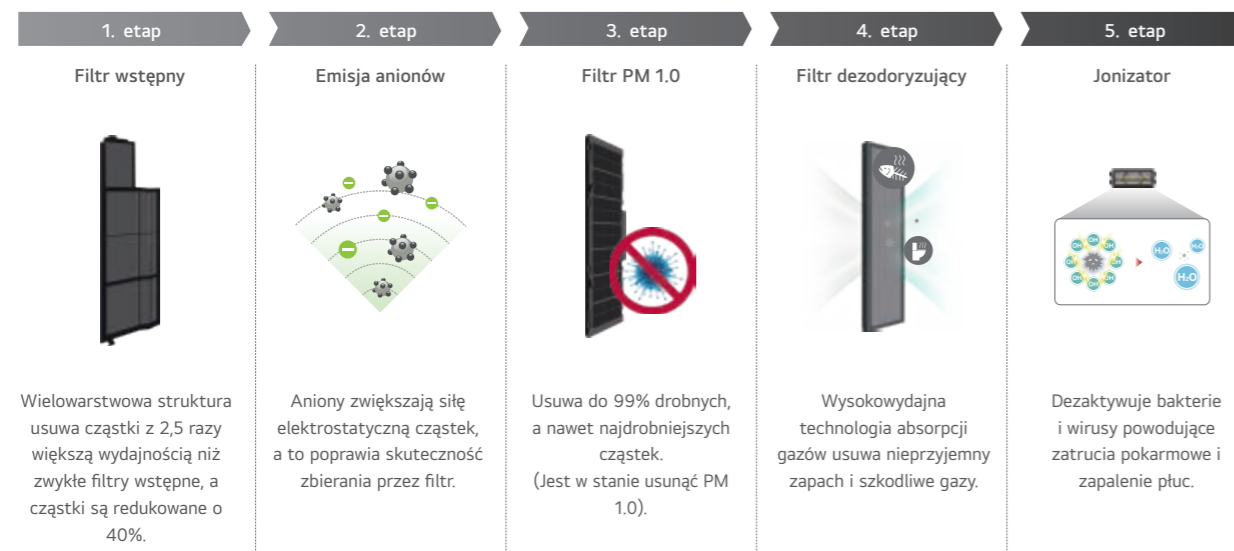

Wygodne monitorowanie – wyświetlacz oczyszczania powietrza

Wskaźnik LED jednostki wewn.

W czasie rzeczywistym pokazuje jakość powietrza w pomieszczeniach



Zdalny sterownik

Wyświetla stan powietrza i stężenie drobin kurzu



Urządzenie mobilne

Stan powietrza można sprawdzić w dowolnej chwili i z dowolnego miejsca.



* Moduł Wi-Fi jest opcjonalny.

Certyfikat efektywności oczyszczania

[Weryfikacja pod kątem usuwania najdrobniejszego kurzu]

[Weryfikacja pod kątem usuwania bakterii hodowlanych i wirusów]



[Kaseta 1-stronna]

- Wirus (Bacteriophage Phi-X174): usunięte 95,3% w ciągu 30 minut
- Bakterie (Staphylococcus): usunięte 91,2% w ciągu 60 minut
- Usuwanie ultradrobego pyłu (50 nm, 100 nm): usunięte 99,9%

Wykrywanie osób przy bezpośrednim/ pośrednim nawiewie powietrza

Funkcje wykrywania ludzi umożliwiają zapewnienie użytkownikom ich ulubionego sposobu nawiewu powietrza.

Komfortowy nawiew pośredni

Zapobiega kierowaniu bezpośredniego nawiewu powietrza poprzez wykrywanie użytkownika.



Dostępne tylko dla modelu CT24F NB0.
- Dostępne tylko dla produktów z czujnikiem wykrywania ludzi.

Nawiew bezpośredni śledzący użytkownika

Umożliwia kierowanie bezpośredniego nawiewu powietrza poprzez wykrywanie użytkownika.



System uczenia się wł./ wyt. trybu pracy z wykrywaniem osób

Jednostka wewnętrzna wykrywa ludzi i odpowiednio włącza lub wyłącza system, uzyskując do 54% oszczędności energii.

Praca włączona	Wyłączenie	Włączanie
W biurze	Bark osób	W biurze
Czas uczenia się dla oszczędzania energii Możliwość ustawienia czasu 30 min/60 min/90 min	Oszczędność energii ↑ 2°C, praca 25 min (Jeśli ustawiono 30 min) Brak osób → Wyłączenie po 30 min (ustawione) Czas uczenia się przy braku osób: 5min	Maks. 54% Oszczędność energii

Dane oparte na rzeczywistych badaniach LG, wyniki po 2 godz. pomiarów dla pojedynczego produktu (chłodzenie 26°C, silny nawiew)

Proces wykrywania ludzi

Krok 1

Wybór obiektów do rozpoznania jako ludzkie ciało na podstawie wykrywania ruchu.



Wprowadzanie
Obrazy nie są zapisywane.

Wykrycie ruchu

Wybór obiektów

Analiza

Finalne wykrycie ludzkiego ciała

Krok 2

Spośród wybranych obiektów ocena, czy jest to ludzkie ciało, czy nie, przez 5 stopniowy sorter.

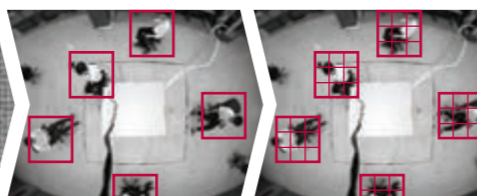

Komfortowy nawiew

Dwa kąty nachylenia łopatek można regulować w 6 stopniach od 20° do 70°, w zależności od warunków panujących w pomieszczeniu i osobistych preferencji.

Automatyczny, 4-kierunkowy przepływ powietrza

Powietrze jest rozprowadzane równomiernie w górę, w dół, w lewo i w prawo automatycznie, dzięki czemu nie występuje martwy punkt chłodzenia.

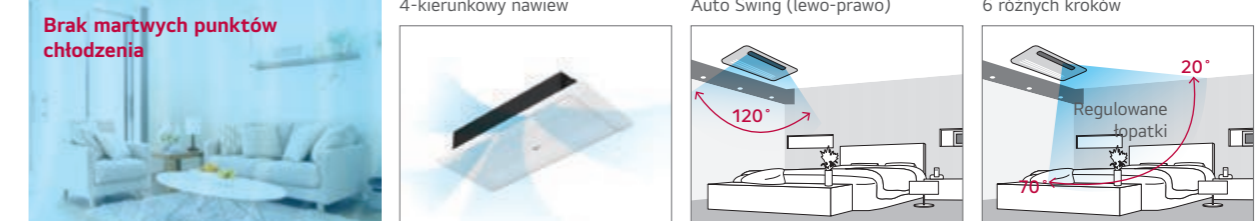

Nawiew bezpośredni i pośredni

Kaseta 1-stronna



Komfortowy nawiew pośredni
Nie wieje bezpośrednio na osoby znajdujące się w pomieszczeniu, dzięki czemu przestrzeń jest komfortowa!



Chłodny bezpośredni nawiew
Chłodniej w gorący dzień.

Niezależne działanie łopatek

Funkcja niezależnej pracy łopatek wykorzystuje oddzielne silniki, umożliwiając niezależne sterowanie wszystkimi czterema łopatkami.

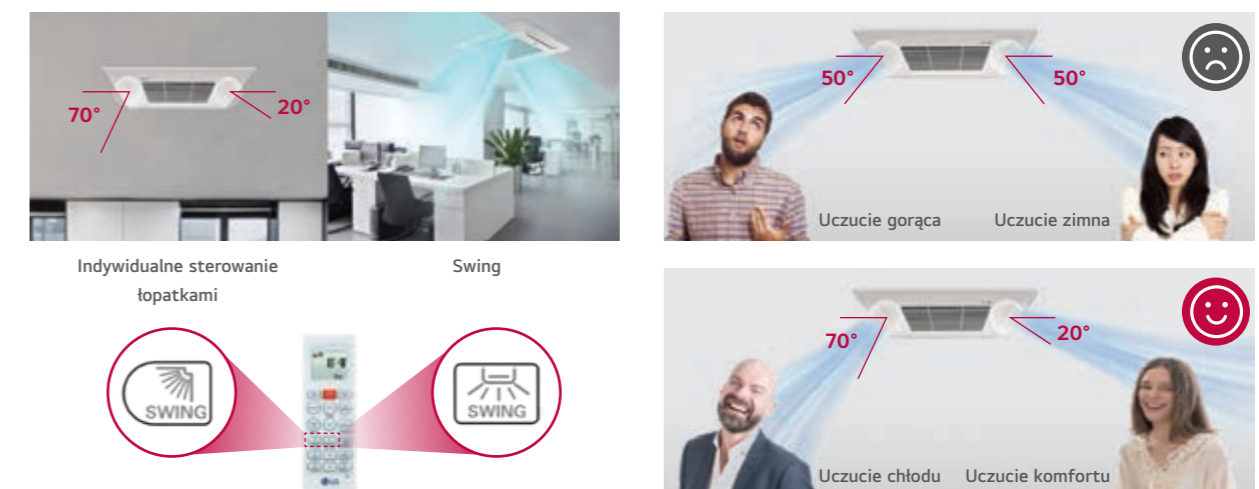

Kompaktowy rozmiar jednostki wewnętrznej

Kaseta 1-stronna LG

Smukła i kompaktowa konstrukcja nie tylko oszczędza miejsce, ale także zmniejsza koszty instalacji. **Wysokość kasety 1-stronnej wynosi 132 mm, co czyni ją idealnym rozwiązaniem do instalacji w ograniczonej przestrzeni.**

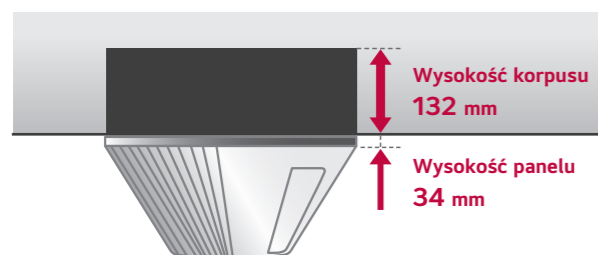

Kaseta 4-stronna LG

Smukła i kompaktowa konstrukcja nie tylko oszczędza miejsce, ale także poprawia pracę. Urządzenie zostało zaprojektowane tak, aby pasowało do większości projektów budynków i różnych przestrzeni.



Wygodna instalacja panelu

Konstrukcja z odłączanym narożnikiem ułatwia regulację zawieszenia podczas instalacji oraz umożliwia sprawdzenie szczelności rury odpływowej. Panel można łatwo zamontować do korpusu.

Zdemontowany narożnik

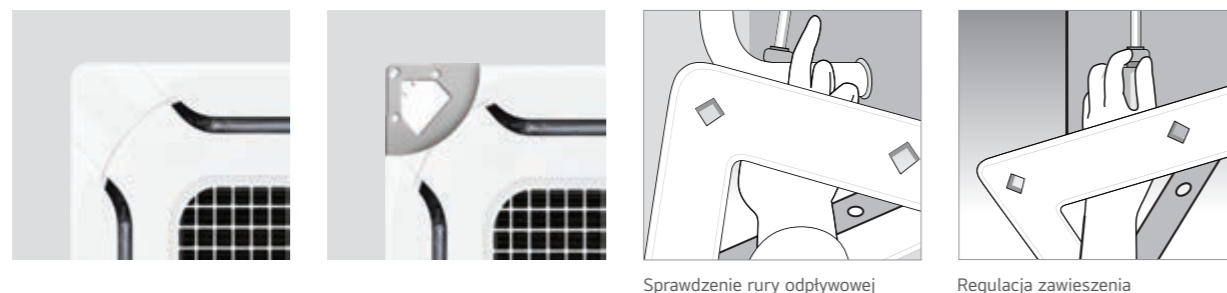

Panel otwierany jednym dotknięciem!

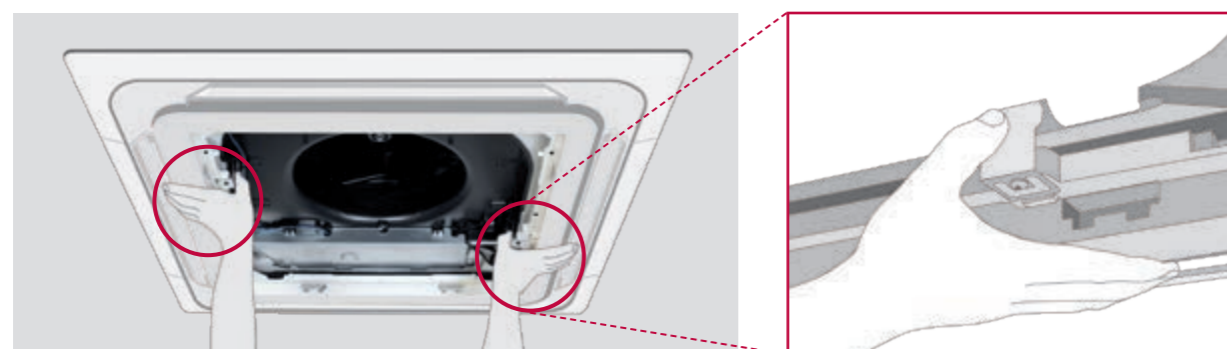

Konserwacja filtrów

Kaseta 1-stronna powiadamia użytkownika o czasie czyszczenia nie tylko za pomocą sterownika lub aplikacji mobilnej, ale również wyświetlacza LED na kasecie. Ułatwia to zarządzanie filtrem, a środowisko wewnętrzne będzie utrzymywane w nienaganej czystości.

Informacja o filtrze

Aplikacja mobilna*



Sterownik przewodowy

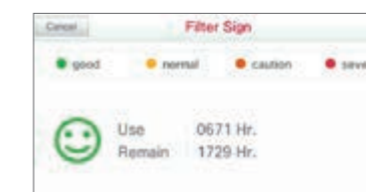

Wskazanie na panelu



OPIS	KOLOR DIODY LED
Tryb chłodzenia	Zielony
Tryb ogrzewania	Zielony
Czas czyszczenia filtra w trybie chłodzenia/ogrzewania	Żółty
Czas czyszczenia filtra, gdy produkt nie jest używany	Pomarańczowy
Hot start lub tryb odszraniania przed uruchomieniem trybu ogrzewania	Zielony
Gdy jest włączone program	Żółty

Magnetyczny One Touch

Kaseta 1-stronna jest łatwa w konserwacji, gdy zachodzi potrzeba wymiany lub czyszczenia filtra, dzięki jednemu dotknięciu magnesu.

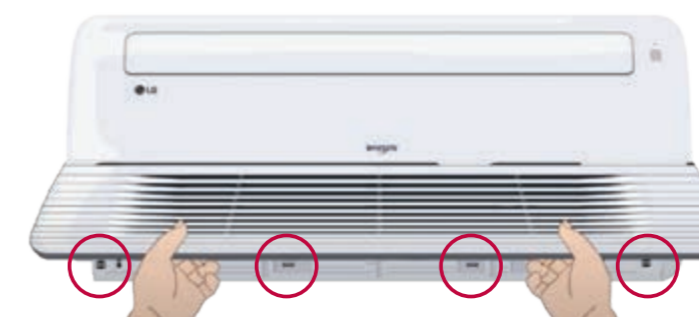

Wygodny sterownik przewodowy do jednostek kasetonowych i kanałowych

Sterownik przewodowy Standard III jest wyposażony w 4,3-calowy ekran LCD o nowoczesnym wzornictwie, który doskonale pasuje do wystroju każdego wnętrza.



Sterownik przewodowy Standard III

Wyświetlacz wilgotności

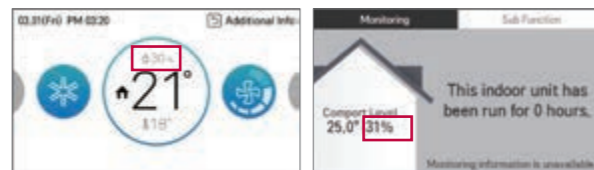

Kontrola urządzeń zewnętrznych

Użytkownik może włączać i wyłączać urządzenia zewnętrzne za pomocą 1 portu wyjścia cyfrowego.



Design przyjazny użytkownikowi

Sterownik ma intuicyjne menu.



Uwaga: Poszczególne funkcje mogą nie działać w niektórych produktach.

Wiele języków

angielski, francuski, niemiecki, hiszpański, włoski, portugalski, polski, czeski, rosyjski, chiński

Zoptymalizowany harmonogram

Łatwe tworzenie harmonogramów od dziennego do rocznego



Podwójna nastawa

Temperatura w pomieszczeniu jest określana przez ustawienie dwóch wartości zadanych dla chłodzenia i ogrzewania.

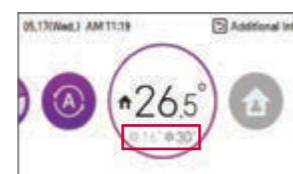

dla chłodzenia



dla ogrzewania



LG bierze udział w programie certyfikacji urządzeń klimatyzacyjnych Eurovent. Dane dostępne na: www.eurovent-certification.com

kBtu/H	5	7	9	12	15	18	24
kW	1,5	2,1	2,6	3,5	4,2	5,3	7,0
Kaseta 1-stronna	-	-	● MT09R.NU1	● MT11R.NU1	-	-	-

● Tylko Multi ○● Kompatybilne Single/Multi ○○ Kompatybilne z jednostkami komercyjnymi Single Split

Kaseta 1-stronna

JEDNOSTKA WEWNĘTRZNA				MT09R.NU1	MT11R.NU1
Wydajność	Chłodzenie / Ogrzewanie	Nom.	kW	2,6 / 2,9	3,5 / 3,9
Pobór mocy		Nom.	W	20	20
Prąd roboczy		Nom.	A	0,2	0,2
Zasilanie			Ø / V / Hz	1 / 220-240 / 50	1 / 220-240 / 50
Przepływ powietrza		W / Ś / N	m ³ /min	7,5 / 7,3 / 6,8	8,1 / 7,4 / 7,0
Poziom ciśnienia akustycznego*	Chłodzenie	W / Ś / N	dB(A)	36 / 34 / 32	37 / 36 / 33
Poziom mocy akustycznej	Chłodzenie	Maks.	dB(A)	54	57
Wydajność osuszania			l/h	1,1	1,2
Wymiary	Korpus	S x W x G	mm	860 x 132 x 450	860 x 132 x 450
Masa netto	Korpus		kg	13,5	13,5
Przyłącza rur	Ciecz		mm (cale)	Ø6,35 (1/4)	Ø6,35 (1/4)
	Gaz		mm (cale)	Ø9,52 (3/8)	Ø9,52 (3/8)
Panel dekoracyjny	Model			PT-UAHW0 / PT-UAHGO / PT-UPHGO	PT-UAHW0 / PT-UAHGO / PT-UPHGO
AKCESORIA I INNE				MT09R.NU1	MT11R.NU1
Kompatybilność z modelem komercyjnym SCAC				-	-
Panel dekoracyjny Dual Vane				-	-
Zestaw do oczyszczania powietrza				TAK	TAK
Dry Contact				TAK	TAK
Bezprzewodowy lub przewodowy sterownik ThinQ (Wi-Fi)				TAK	TAK

*: Poziom ciśnienia akustycznego nie jest wartością deklarowaną w programie Eurovent.

※ Ten produkt zawiera fluorowane gazy cieplarniane (R32).

※ Ze względu na stałe doskonalenie produktów dane techniczne, wygląd i funkcje mogą ulec zmianie bez wcześniejszego powiadomienia.

※ TAK: dostępne lub stosowane / - : niedostępne lub niestosowane



LG bierze udział w programie certyfikacji urządzeń klimatyzacyjnych Eurovent. Dane dostępne na: www.eurovent-certification.com

kBtu/H	5	7	9	12	15	18	24
kW	1,5	2,1	2,6	3,5	4,2	5,3	7,0
Kaseta 4-stronna	● MT06R.NR0	● MT08R.NR0	○ CT09F.NR0	○ CT12F.NR0	-	○ CT18F.NQ0	○ CT24F.NB0

● Tylko Multi ○● Kompatybilne Single/Multi ○○ Kompatybilne z jednostkami komercyjnymi Single Split

Kaseta 4-stronna

JEDNOSTKA WEWNĘTRZNA				MT06R.NR0	MT08R.NR0	CT09F.NR0
Wydajność	Chłodzenie / Ogrzewanie	Nom.	kW	1,5 / 1,6	2,1 / 2,3	2,6 / 2,9
Pobór mocy		Nom.	W	20	20	22
Prąd roboczy		Nom.	A	0,40	0,40	0,40
Zasilanie		Ø / V / Hz		1 / 220-240 / 50	1 / 220-240 / 50	1 / 220-240 / 50
Przepływ powietrza		W / Ś / N	m ³ /min	7,5 / 6,0 / 5,0	7,5 / 6,0 / 5,0	8,5 / 7,0 / 6,0
Poziom ciśnienia akustycznego*	Chłodzenie	W / Ś / N	dB(A)	31 / 27 / 24	31 / 27 / 24	36 / 33 / 30
Poziom mocy akustycznej	Chłodzenie	Maks.	dB(A)	48	48	52
Wydajność osuszania		l/h		-	-	0,9
Wymiary	Korpus	S x W x G	mm	570 x 214 x 570	570 x 214 x 570	570 x 214 x 570
Masa netto	Korpus		kg	11,7	11,7	12,4
Przyłącza rur	Ciecz		mm (cale)	Ø6,35 (1/4)	Ø6,35 (1/4)	Ø6,35 (1/4)
	Gaz		mm (cale)	Ø9,52 (3/8)	Ø9,52 (3/8)	Ø9,52 (3/8)
Panel dekoracyjny	Model			PT-QAGW0	PT-QAGW0	PT-QAGW0
	Kolor			Poranna mgła (9001)	Poranna mgła (9001)	Biały (9003)
	Wymiary	S x W x G	mm	620 x 34 x 620	620 x 34 x 620	620 x 35 x 620
	Masa		kg	3	3	2,9
AKCESORIA I INNE				MT06R.NR0	MT08R.NR0	CT09F.NR0
Kompatybilność z modelem komercyjnym SCAC				-	-	TAK
Panel dekoracyjny Dual Vane				-	-	-
Zestaw do oczyszczania powietrza				-	-	-
Dry Contact				TAK	TAK	TAK
Bezprzewodowy lub przewodowy sterownik				TAK	TAK	TAK
ThinQ (Wi-Fi)				TAK	TAK	TAK

JEDNOSTKA WEWNĘTRZNA				CT12F.NR0	CT18F.NQ0	CT24F.NB0
Wydajność	Chłodzenie / Ogrzewanie	Nom.	kW	3,5 / 3,9	5,3 / 5,8	6,7 / 7,5
Pobór mocy		Nom.	W	24	26	26
Prąd roboczy		Nom.	A	0,40	0,40	0,60
Zasilanie		Ø / V / Hz		1 / 220-240 / 50	1 / 220-240 / 50	1 / 220-240 / 50
Przepływ powietrza		W / Ś / N	m ³ /min	9,5 / 8,0 / 7,0	13,0 / 12,0 / 11,0	17,0 / 15,0 / 13,0
Poziom ciśnienia akustycznego*	Chłodzenie	W / Ś / N	dB(A)	38 / 35 / 32	41 / 39 / 39	38 / 36 / 34
Poziom mocy akustycznej	Chłodzenie	Maks.	dB(A)	52	57	53
Wydajność osuszania		l/h		1,4	2,0	2,7
Wymiary	Korpus	S x W x G	mm	570 x 214 x 570	570 x 256 x 570	840 x 204 x 840
Masa netto	Korpus		kg	12,4	13,9	21,1
Przyłącza rur	Ciecz		mm (cale)	Ø6,35 (1/4)	Ø6,35 (1/4)	Ø6,35 (1/4)
	Gaz		mm (cale)	Ø9,52 (3/8)	Ø12,7 (1/2)	Ø12,7 (1/2)
Panel dekoracyjny	Model			PT-QAGW0	PT-QAGW0	PT-AAGW0
	Kolor			Biały (9003)	Biały (9003)	Biały (9003)
	Wymiary	S x W x G	mm	620 x 35 x 620	620 x 35 x 620	950 x 35 x 950
	Masa		kg	2,9	2,9	7,1
AKCESORIA I INNE				CT12F.NR0	CT18F.NQ0	CT24F.NB0
Kompatybilność z modelem komercyjnym SCAC				TAK	TAK	TAK
Panel dekoracyjny Dual Vane				-	-	TAK
Zestaw do oczyszczania powietrza				-	-	TAK
Dry Contact				TAK	TAK	TAK
Bezprzewodowy lub przewodowy sterownik				TAK	TAK	TAK
ThinQ (Wi-Fi)				TAK	TAK	TAK

*: Poziom ciśnienia akustycznego nie jest wartością deklarowaną w programie Eurovent.

※ Podwójna topatka jest stosowana do modelu 24k (kaseta 4-stronna).

※ Ten produkt zawiera fluorowane gazy cieplarniane (R32).

※ Ze względu na stałe doskonalenie produktów dane techniczne, wygląd i funkcje mogą ulec zmianie bez wcześniejszego powiadomienia.

※ TAK: dostępne lub stosowane / - : niedostępne lub niestosowane

Kompaktowy rozmiar jednostek wewnętrznych

Smukła i kompaktowa konstrukcja kanałówek niskiego sprężu stanowią idealne rozwiązanie do instalacji w ograniczonej przestrzeni i ułatwiają transport. Oszczędza to koszty pracy przy instalacji i konserwacji.



MOC CHŁODN. (kW)	KORPUS S x W x G mm	MASA kg
2,5	900 x 190 x 460	18,0
3,5	900 x 190 x 460	18,0
5,0	1 100 x 190 x 460	20,9
7,0	1 100 x 190 x 700	26,0

* Dotyczy kanałówek niskiego sprężu.

Technologia ESP (Liniowa kontrola sprężu dyspozycyjnego)

Funkcja sterowania wartością ESP pozwala w łatwy sposób za pomocą zdalnego sterownika regulować ilość nawiewanego powietrza. Silnik BLDC może kontrolować prędkość wentylatora i ilość powietrza niezależnie od wartości sprężu dyspozycyjnego. Eliminuje to konieczność korzystania z dodatkowego wyposażenia do regulacji przepływu powietrza. Przepływ powietrza można łatwo zmienić, korzystając z menu sterownika przewodowego.

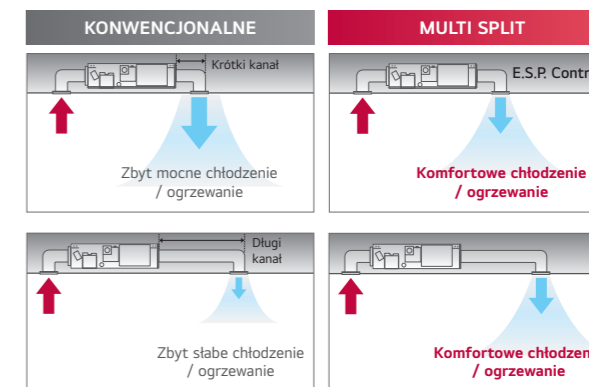
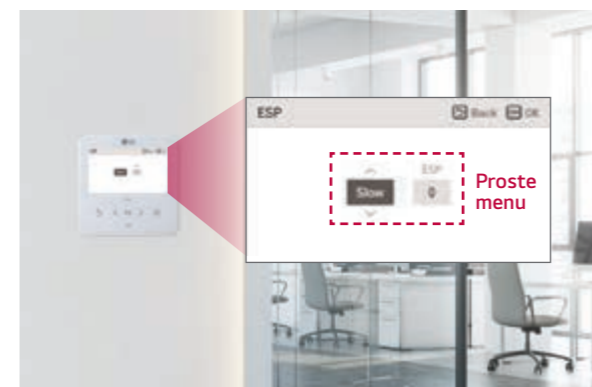

※ Przewodnik po ustawieniach ESP (sterownik przewodowy):

- Standard III (PREMTB101/B11) : Menu → Ustawienia → Instalator → Ustawienia ESP
- Standard II (PREMTB001/B01) : Kliknięcie przycisku → 03 : XX → Ustawienia ESP

※ Jest wymagany sterownik przewodowy.

Pompka skroplin o dużej wysokości podnoszenia

Zastosowana tu pompka skroplin o dużej wysokości podnoszenia automatycznie odprowadza skropliny podnosząc je na wysokość do 700 mm. Stanowi to doskonałe rozwiązanie odprowadzania wody dla każdej instalacji. (Modele Standard Inverter: jako wyposażenie (ABDPG) / Modele o niskim sprężu: w zestawie)

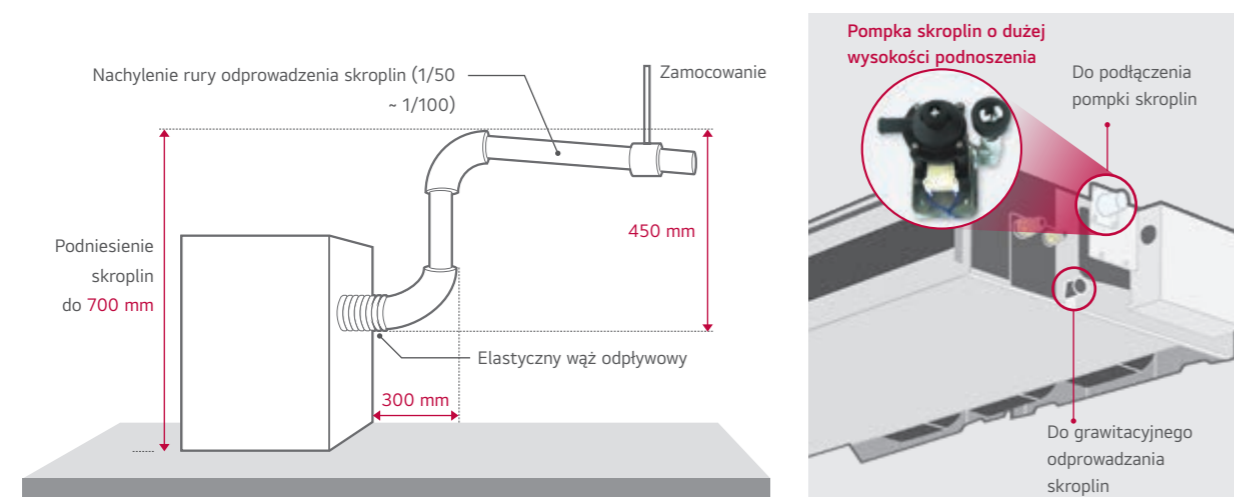

Standard Inverter: wyposażenie dodatkowe (ABDPG) / Kanałówki niskiego sprężu: wbudowane

Sterowanie z dwoma termistorami

Temperatura w pomieszczeniu może być mierzona zarówno za pomocą termistora umieszczonego w zdalnym sterowniku, jak i w jednostce wewnętrznej. Pomiędzy sufitem a podłogą temperatura powietrza może się znacznie różnić. Zastosowanie dwóch czujników temperatury pozwala zoptymalizować temperaturę w pomieszczeniu zapewniając bardziej komfortowe warunki.

Pomiar z jednostki wewnętrznej

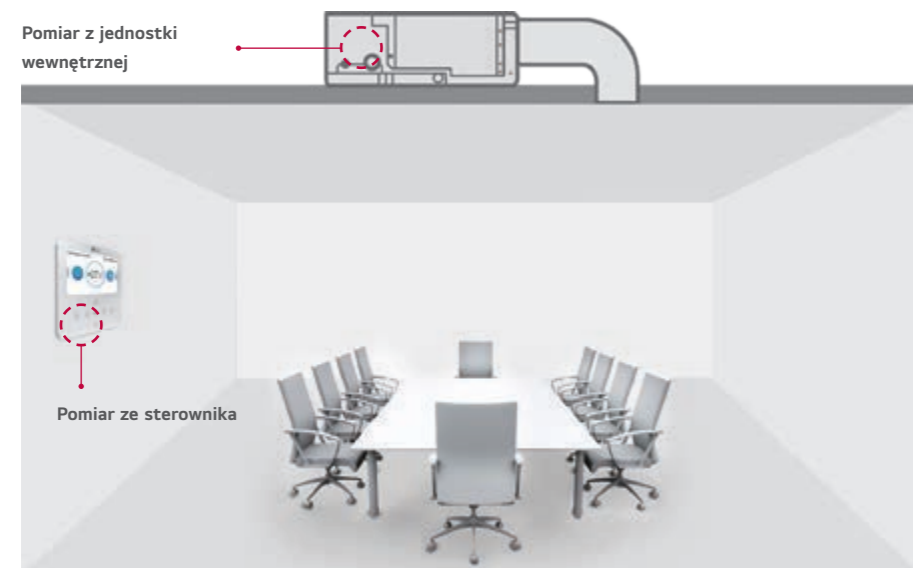

Porównywane są temperatury zmierzone w różnych miejscach i automatycznie wybierana jest temperatura optymalna dla użytkowników.

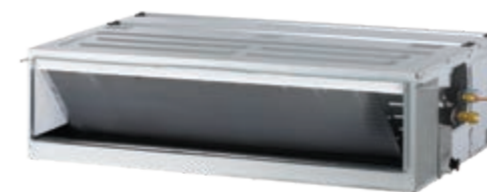

LG bierze udział w programie certyfikacji urządzeń klimatyzacyjnych Eurovent. Dane dostępne na: www.eurovent-certification.com

kBtu/H	5	7	9	12	15	18	24
kW	1,5	2,1	2,6	3,5	4,2	5,3	7,0
Średni/wysoki spręż						○● CM18F.N11	○● CM24F.N11

● Tylko Multi ○● Kompatybilne Single/Multi ○● Kompatybilne z jednostkami komercyjnymi Single Split

Kanałowe (średni spręż)

JEDNOSTKA WEWNĘTRZNA				CM18F.N11	CM24F.N11
Wydajność	Chłodzenie / Ogrzewanie	Nom.	kW	5,3 / 5,8	7,0 / 7,7
Pobór mocy		W / Ś / N	W	150 / 130 / 110	180 / 150 / 130
Prąd roboczy		W / Ś / N	A	0,85 / 0,76 / 0,67	0,98 / 0,85 / 0,76
Zasilanie			Ø / V / Hz	1 / 220-240 / 50	1 / 220-240 / 50
Przepływ powietrza		W / Ś / N	m ³ /min	16,5 / 14,5 / 13,0	18,0 / 16,5 / 14,5
Poziom ciśnienia akustycznego*		W / Ś / N	dB(A)	34 / 32 / 30	35 / 34 / 32
Poziom ciśnienia akustycznego		Nom.	dB(A)	59	60
Wydajność osuszania			l/h	1,5	2,5
Wymiary		S x W x G	mm	900 x 270 x 700	900 x 270 x 700
Masa netto			kg	24,6	24,6
Przyłącza rur	Ciecz		mm (cale)	Ø6,35 (1/4)	Ø9,52 (3/8)
	Gaz		mm (cale)	Ø12,7 (1/2)	Ø15,88 (5/8)
Spręż dyspozycyjny (ESP)	Min. - Maks.		Pa (mm słupa wody)	58,8 (6)	58,8 (6)
AKCESORIA I INNE				CM18F.N10	CM24F.N10
Kompatybilność z modelem komercyjnym SCAC				TAK	TAK
Panel dekoracyjny Dual Vane				-	-
Zestaw do oczyszczania powietrza (UVnano Filter Box)				TAK	TAK
Dry Contact				TAK	TAK
Bezprzewodowy lub przewodowy sterownik				TAK	TAK
ThinQ (Wi-Fi)				TAK	TAK

*: Poziom ciśnienia akustycznego nie jest wartością deklarowaną w programie Eurovent.

※ Ten produkt zawiera fluorowane gazy cieplarniane (R32).

※ Ze względu na stałe doskonalenie produktów dane techniczne, wygląd i funkcje mogą ulec zmianie bez wcześniejszego powiadomienia.

※ TAK: dostępne lub stosowane / - : niedostępne lub niestosowane



LG bierze udział w programie certyfikacji urządzeń klimatyzacyjnych Eurovent. Dane dostępne na: www.eurovent-certification.com

kBtu/H	5	7	9	12	15	18	24
kW	1,5	2,1	2,6	3,5	4,2	5,3	7,0
Niski spręż	-	-	○● CL09F.N50	○● CL12F.N50	-	○● CL18F.N60	-

● Tylko Multi ○● Kompatybilne Single/Multi ○● Kompatybilne z jednostkami komercyjnymi Single Split

Kanałowe (niski spręż)

JEDNOSTKA WEWNĘTRZNA				CL09F.N50	CL12F.N50	CL18F.N60
Wydajność	Chłodzenie / Ogrzewanie	Nom.	kW	2,5 / 3,2	3,4 / 4,0	5,0 / 5,8
Pobór mocy		W / Ś / N	W	21 / 15 / 13	21 / 15 / 13	100 / 90 / 80
Prąd roboczy		W / Ś / N	A	0,21 / 0,16 / 0,14	0,21 / 0,16 / 0,14	0,43 / 0,39 / 0,34
Zasilanie		Ø / V / Hz		1 / 220-240 / 50	1 / 220-240 / 50	1 / 220-240 / 50
Przepływ powietrza		W / Ś / N	m ³ /min	11,5 / 9,5 / 8,0	11,5 / 9,5 / 8,0	15,0 / 12,0 / 10,0
Poziom ciśnienia akustycznego*		W / Ś / N	dB(A)	35 / 30 / 27	35 / 30 / 27	34 / 31 / 29
Poziom ciśnienia akustycznego		Nom.	dB(A)	55	55	56
Wydajność osuszania			l/h	0,5	0,9	1,7
Wymiary		S x W x G	mm	900 x 190 x 460	900 x 190 x 460	1 100 x 190 x 460
Masa netto			kg	18,0	18,0	20,9
Przyłącza rur	Ciecz		mm (cale)	Ø6,35 (1/4)	Ø6,35 (1/4)	Ø6,35 (1/4)
	Gaz		mm (cale)	Ø9,52 (3/8)	Ø9,52 (3/8)	Ø12,7 (1/2)
Zewnętrzne ciśnienie statyczne		Min. - Maks.	Pa (mm słupa wody)	0 - 5 (0 - 50)	0 - 5 (0 - 50)	0 - 5 (0 - 50)
AKCESORIA I INNE				CL09F.N50	CL12F.N50	CL18F.N60
Kompatybilność z modelem komercyjnym SCAC				TAK	TAK	TAK
Panel dekoracyjny Dual Vane				-	-	-
Zestaw do oczyszczania powietrza (UVnano Filter Box)				TAK	TAK	TAK
Dry Contact				TAK	TAK	TAK
Bezprzewodowy lub przewodowy sterownik				TAK	TAK	TAK
ThinQ (Wi-Fi)				TAK	TAK	TAK

*: Poziom ciśnienia akustycznego nie jest wartością deklarowaną w programie Eurovent.

※ Ten produkt zawiera fluorowane gazy cieplarniane (R32).

※ Ze względu na stałe doskonalenie produktów dane techniczne, wygląd i funkcje mogą ulec zmianie bez wcześniejszego powiadomienia.

※ TAK: dostępne lub stosowane / - : niedostępne lub niestosowane



LG bierze udział w programie certyfikacji urządzeń klimatyzacyjnych Eurovent. Dane dostępne na: www.eurovent-certification.com

kBtu/H	5	7	9	12	15	18	24
kW	1,5	2,1	2,6	3,5	4,2	5,3	7,0
Niski spręż	-	-	-	-	-	-	○● CL24F.N30

● Tylko Multi ○● Kompatybilne Single/Multi ○● Kompatybilne z jednostkami komercyjnymi Single Split

Kanałowe (niski spręż)

JEDNOSTKA WEWNĘTRZNA				CL24F.N30
Wydajność	Chłodzenie / Ogrzewanie	Nom.	kW	6,8 / 7,5
Pobór mocy		W / Ś / N	W	150 / 130 / 110
Prąd roboczy		W / Ś / N	A	0,65 / 0,56 / 0,47
Zasilanie		Ø / V / Hz		1 / 220-240 / 50
Przepływ powietrza		W / Ś / N	m ³ /min	20,0 / 16,0 / 12,0
Poziom ciśnienia akustycznego*		W / Ś / N	dB(A)	39 / 35 / 32
Poziom ciśnienia akustycznego		Nom.	dB(A)	58
Wydajność osuszania			l/h	2,5
Wymiary		S x W x G	mm	1 100 x 190 x 700
Masa netto			kg	26,0
Przyłącza rur	Ciecz		mm (cale)	Ø9,52 (3/8)
	Gaz		mm (cale)	Ø15,88 (5/8)
Zewnętrzne ciśnienie statyczne		Min. - Maks.	Pa (mm słupa wody)	0 - 5 (0 - 50)
AKCESORIA I INNE				CL24F.N30
Kompatybilność z modelem komercyjnym SCAC				TAK
Panel dekoracyjny Dual Vane				-
Zestaw do oczyszczania powietrza (UVnano Filter Box)				TAK
Dry Contact				TAK
Bezprzewodowy lub przewodowy sterownik				TAK
ThinQ (Wi-Fi)				TAK

*: Poziom ciśnienia akustycznego nie jest wartością deklarowaną w programie Eurovent.

※ Ten produkt zawiera fluorowane gazy cieplarniane (R32).

※ Ze względu na stałe doskonalenie produktów dane techniczne, wygląd i funkcje mogą ulec zmianie bez wcześniejszego powiadomienia.

※ TAK: dostępne lub stosowane / - : niedostępne lub niestosowane

Optymalny przepływ powietrza przy chłodzeniu i ogrzewaniu

W trybie chłodzenia żaluzje ustawiają się w górnym położeniu, aby kierować nawiew powietrza w kierunku sufitu. Podczas ogrzewania żaluzje kierują ciepłe powietrze w dół, aby uzyskać równomierną temperaturę pomieszczenia, zwłaszcza przy podłodze.

Chłodzenie

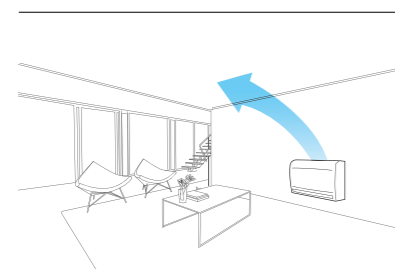

Ogrzewanie (tryb normalny)

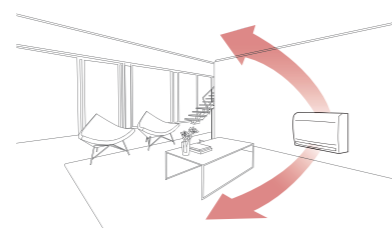

Ogrzewanie (tryb ogrzewania podłogowego)

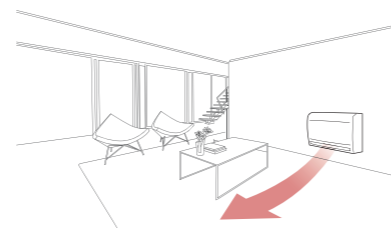

Szybkie podgrzewanie podłogi

Konsole charakteryzują się potężną wydajnością i skutecznością ogrzewania. W trybie ogrzewania podłogowego zapewniają szybkie ogrzanie podłogi i osiągnięcie żądanej temperatury pomieszczenia.

		Firma A	Grzejnik elektryczny	LG	LG tryb ogrzewania podłogowego
	W pionie				
	W poziomie				
Czas ogrzewania (13°C ~ 21°C)		12 minut 30 s	50 minut	9 minut 30 s	8 minut 40 s

※ (Warunki testu: temp. zadana 23°C, temp. wewn. 13°C, temp. zewn. 7°C)

5-stopniowe sterowanie nawiewem

Jest dostępnych 5 różnych pozycji sterowania kierunkiem przepływu powietrza.



LG bierze udział w programie certyfikacji urządzeń klimatyzacyjnych Eurovent. Dane dostępne na: www.eurovent-certification.com

WYDAJNOŚĆ (kW)	2,6	3,5	5,3
Konsole	UQ09F.NA0	UQ12F.NA0	UQ18F.NA0

Konsole

R32, R410A

JEDNOSTKA WEWNĘTRZNA		UQ09F.NA0	UQ12F.NA0	UQ18F.NA0		
Wydajność	Chłodzenie / Ogrzewanie	Nom. kW	2,6 / 3,1	3,5 / 4,0	5,0 / 4,9	
Pobór mocy		Nom. W	30	30	39	
Prąd roboczy		Nom. A	0,5	0,5	0,5	
Zasilanie		Ø / V / Hz	1 / 220-240 / 50	1 / 220-240 / 50	1 / 220-240 / 50	
Przepływ powietrza		W / Ś / N	m ³ /min	8,5 / 6,7 / 5,0	9,0 / 6,9 / 5,2	10,1 / 8,6 / 7,2
Poziom ciśnienia akustycznego*	Chłodzenie	W / Ś / N	dB(A)	38 / 32 / 27	38 / 32 / 27	44 / 39 / 35
Poziom mocy akustycznej	Chłodzenie	Maks.	dB(A)	59	59	60
Wymiary	Korpus	S x W x G	mm	700 x 600 x 210	700 x 600 x 210	700 x 600 x 210
Masa netto	Korpus		kg	16,3	16,3	16,3
Przyłącza rur	Ciecz		mm (cale)	Ø6,35 (1/4)	Ø6,35 (1/4)	Ø6,35 (1/4)
	Gaz		mm (cale)	Ø9,52 (3/8)	Ø9,52 (3/8)	Ø12,7 (1/2)
AKCESORIA I INNE		UQ09F.NA0	UQ12F.NA0	UQ18F.NA0		
Kompatybilność z modelem komercyjnym SCAC		TAK	TAK	TAK		
Panel dekoracyjny Dual Vane		-	-	-		
Zestaw do oczyszczania powietrza (UVnano Filter Box)		-	-	-		
Dry Contact		TAK	TAK	TAK		
Bezprzewodowy lub przewodowy sterownik		TAK	TAK	TAK		
ThinQ (Wi-Fi)		TAK	TAK	TAK		

*: Poziom ciśnienia akustycznego nie jest wartością deklarowaną w programie Eurovent.

※ Produkt zawiera fluorowane gazy cieplarniane (R32/R410A).

※ Ze względu na stałe doskonalenie produktów dane techniczne, wygląd i funkcje mogą ulec zmianie bez wcześniejszego powiadomienia.

※ TAK: dostępne lub stosowane / - : niedostępne lub niestosowane



MU2R15

PRACA	CHŁODZENIE														
	KOMBINACJA (kBtu/h)					WYDAJNOŚĆ CAŁKOWITA						CAŁKOWITA MOC WEJŚCIOWA (W)			
	JEDN. A	JEDN. B	JEDN. C	JEDN. D	TOTAL	MIN.		NOM.		MAKS.		MIN.	NOM.	MAKS.	
						Btu/h	kW	Btu/h	kW	Btu/h	kW	MIN.	NOM.	MAKS.	
2 JEDN.	5	5	-	-	10	6000	1,76	10000	2,93	11500	3,37	414	682	889	
	5	7	-	-	12	7200	2,11	12000	3,52	13800	4,04	486	833	1106	
	5	9	-	-	14	8400	2,46	14000	4,10	16100	4,72	541	1000	1391	
	7	7	-	-	14	8400	2,46	14000	4,10	16100	4,72	541	1000	1391	
	7	9	-	-	16	8400	2,46	14000	4,10	16100	4,72	541	1000	1391	
	5	12	-	-	17	8400	2,46	14000	4,10	16100	4,72	541	1000	1391	
	9	9	-	-	18	8400	2,46	14000	4,10	16100	4,72	541	1000	1391	
	7	12	-	-	19	8400	2,46	14000	4,10	16100	4,72	541	1000	1391	
	9	12	-	-	21	8400	2,46	14000	4,10	16100	4,72	541	1000	1391	



MU2R17

PRACA	CHŁODZENIE														
	KOMBINACJA (kBtu/h)					WYDAJNOŚĆ CAŁKOWITA						CAŁKOWITA MOC WEJŚCIOWA (W)			
	JEDN. A	JEDN. B	JEDN. C	JEDN. D	TOTAL	MIN.		NOM.		MAKS.		MIN.	NOM.	MAKS.	
						Btu/h	kW	Btu/h	kW	Btu/h	kW	MIN.	NOM.	MAKS.	
2 JEDN.	5	5	-	-	10	6000	1,76	10000	2,93	11500	3,37	414	682	889	
	5	7	-	-	12	7200	2,11	12000	3,52	13800	4,04	486	833	1106	
	5	9	-	-	14	8400	2,46	14000	4,10	16100	4,72	541	1000	1391	
	7	7	-	-	14	8400	2,46	14000	4,10	16100	4,72	541	1000	1391	
	7	9	-	-	16	9600	2,81	16000	4,69	18400	5,39	652	1221	1809	
	5	12	-	-	17	9600	2,81	16000	4,69	18400	5,39	652	1221	1809	
	9	9	-	-	18	9600	2,81	16000	4,69	18400	5,39	652	1221	1809	
	7	12	-	-	19	9600	2,81	16000	4,69	18400	5,39	652	1221	1809	
	5	15	-	-	20	9600	2,81	16000	4,69	18400	5,39	652	1221	1809	
	9	12	-	-	21	9600	2,81	16000	4,69	18400	5,39	652	1221	1809	
	7	15	-	-	22	9600	2,81	16000	4,69	18400	5,39	652	1221	1809	
	9	15	-	-	24	9600	2,81	16000	4,69	18400	5,39	652	1221	1809	
	12	12	-	-	24	9600	2,81	16000	4,69	18400	5,39	652	1221	1809	

PRACA	OGRZEWANIE														
	KOMBINACJA (kBtu/h)					WYDAJNOŚĆ CAŁKOWITA						CAŁKOWITA MOC WEJŚCIOWA (W)			
	JEDN. A	JEDN. B	JEDN. C	JEDN. D	TOTAL	MIN.		NOM.		MAKS.		MIN.	NOM.	MAKS.	
						Btu/h	kW	Btu/h	kW	Btu/h	kW	MIN.	NOM.	MAKS.	
2 JEDN.	5	5	-	-	10	6600	1,93	11000	3,22	12100	3,55	395	651	812	
	5	7	-	-	12	7920	2,32	13200	3,87	14520	4,26	493	827	1032	
	5	9	-	-	14	9600	2,81	16000	4,69	18400	5,39	629	1066	1457	
	7	7	-	-	14	9600	2,81	16000	4,69	18400	5,39	629	1066	1457	
	7	9	-	-	16	9600	2,81	16000	4,69	18400	5,39	629	1066	1457	
	5	12	-	-	17	9600	2,81	16000	4,69	18400	5,39	629	1066	1457	
	9	9	-	-	18	9600	2,81	16000	4,69	18400	5,39	629	1066	1457	
	7	12	-	-	19	9600	2,81	16000	4,69	18400	5,39	629	1066	1457	
	9	12	-	-	21	9600	2,81	16000	4,69	18400	5,39	629	1066	1457	

PRACA	OGRZEWANIE														
	KOMBINACJA (kBtu/h)					WYDAJNOŚĆ CAŁKOWITA						CAŁKOWITA MOC WEJŚCIOWA (W)			
	JEDN. A	JEDN. B	JEDN. C	JEDN. D	TOTAL	MIN.		NOM.		MAKS.		MIN.	NOM.	MAKS.	
						Btu/h	kW	Btu/h	kW	Btu/h	kW	MIN.	NOM.	MAKS.	
2 JEDN.	5	5	-	-	10	6600	1,93	11000	3,22	12100	3,55	395	651	812	
	5	7	-	-	12	7920	2,32	13200	3,87	14520	4,26	493	827	1032	
	5	9	-	-	14	9600	2,81	16000	4,69	18400	5,39	629	1066	1457	
	7	7	-	-	14	9600	2,81	16000	4,69	18400	5,39	629	1066	1457	
	7	9	-	-	16	10440	3,06	17400	5,10	18800	5,51	700	1200	1508	
	5	12	-	-	17	10440	3,06	17400	5,10	18800	5,51	700	1200	1508	
	9	9	-	-	18	10440	3,06	17400	5,10	18800	5,51	700	1200	1508	
	7	12	-	-	19	10440	3,06	17400	5,10	18800	5,51	700	1200	1508	
	5	15	-	-	20	10440	3,06	17400	5,10	18800	5,51	700	1200	1508	
	9	12	-	-	21	10440	3,06	17400	5,10	18800	5,51	700	1200	1508	
	7	15	-	-	22	10440	3,06	17400	5,10	18800	5,51	700	1200	1508	
	9	15	-	-	24	10440	3,06	17400	5,10	18800	5,51	700	1200	1508	
	12	12	-	-	24	10440	3,06	17400	5,10	18800	5,51	700	1200	1508	

Uwaga

1. Wydajności zmierzone w następujących warunkach:

- Chłodzenie: Temp. wewn. 27°C termometr suchy (DB) / 19°C termometr mokry (WB), temp. zewn. 35°C termometr suchy (DB) / 24°C termometr mokry (WB)
- Ogrzewanie: Temp. wewn. 20°C termometr suchy (DB) / 15°C termometr mokry (WB), temp. zewn. 7°C termometr suchy (DB) / 6°C termometr mokry (WB)

Połączone orurowanie ma standardową długość, a różnica wysokości (jednostka zewnętrzna - jednostka wewnętrzna) wynosi 0 m.

2. Powinny być podłączone co najmniej dwie jednostki wewnętrzne. Minimalny limit współczynnika kombinacji wynosi około 40% dla nominalnej wydajności jednostki zewnętrznej.

3. Nie przekraczaj maksymalnej liczby jednostek wewnętrznych, które można podłączyć, można ją znaleźć w Specyfikacjach lub tabeli kombinacji modelu jednostki zewnętrznej. Podłączone powinny być co najmniej dwie jednostki wewnętrzne.



MU3R19

PRACA	CHŁODZENIE (NOWA JEDNOSTKA 18K)													
	KOMBINACJA (kBtu/h)					WYDAJNOŚĆ CAŁKOWITA						CAŁKOWITA MOC WEJŚCIOWA (W)		
	JEDN. A	JEDN. B	JEDN. C	JEDN. D	TOTAL	MIN.		NOM.		MAKS.		MIN.	NOM.	MAKS.
Btu/h						kW	Btu/h	kW	Btu/h	kW				
2 JEDN.	5	5	-	-	10	6000	1,76	10000	2,93	12000	3,52	313	524	744
	5	7	-	-	12	7200	2,11	12000	3,52	14400	4,22	393	676	971
	5	9	-	-	14	8400	2,46	14000	4,10	16800	4,92	478	846	1224
	7	7	-	-	14	8400	2,46	14000	4,10	16800	4,92	478	846	1224
	7	9	-	-	16	9600	2,81	16000	4,69	19200	5,63	571	1033	1501
	5	12	-	-	17	10200	2,99	17000	4,98	20400	5,98	620	1132	1653
	9	9	-	-	18	10800	3,17	18000	5,28	21600	6,33	671	1235	1818
	7	12	-	-	19	10800	3,17	18000	5,28	21600	6,33	671	1235	1818
	5	15	-	-	20	10800	3,17	18000	5,28	21600	6,33	671	1235	1818
	9	12	-	-	21	10800	3,17	18000	5,28	21600	6,33	671	1235	1818
	7	15	-	-	22	10800	3,17	18000	5,28	21600	6,33	671	1235	1818
	5	18	-	-	23	10800	3,17	18000	5,28	21600	6,33	671	1235	1818
	9	15	-	-	24	10800	3,17	18000	5,28	21600	6,33	671	1235	1818
	12	12	-	-	24	10800	3,17	18000	5,28	21600	6,33	671	1235	1818
	7	18	-	-	25	10800	3,17	18000	5,28	21600	6,33	671	1235	1818
	9	18	-	-	27	10800	3,17	18000	5,28	21600	6,33	671	1235	1818
	12	15	-	-	27	10800	3,17	18000	5,28	21600	6,33	671	1235	1818
	12	18	-	-	30	10800	3,17	18000	5,28	21600	6,33	671	1235	1818
	15	15	-	-	30	10800	3,17	18000	5,28	21600	6,33	671	1235	1818
	3 JEDN.	5	5	5	-	15	9000	2,64	15000	4,40	18000	5,28	525	918
5		5	7	-	17	10200	2,99	17000	4,98	20400	5,98	619	1097	1565
5		5	9	-	19	10800	3,17	18000	5,28	21600	6,33	669	1190	1703
5		7	7	-	19	10800	3,17	18000	5,28	21600	6,33	669	1190	1703
5		7	9	-	21	10800	3,17	18000	5,28	21600	6,33	669	1190	1703
7		7	7	-	21	10800	3,17	18000	5,28	21600	6,33	669	1190	1703
5		5	12	-	22	10800	3,17	18000	5,28	21600	6,33	669	1190	1703
5		9	9	-	23	10800	3,17	18000	5,28	21600	6,33	669	1190	1703
7		7	9	-	23	10800	3,17	18000	5,28	21600	6,33	669	1190	1703
5		7	12	-	24	10800	3,17	18000	5,28	21600	6,33	669	1190	1703
5		5	15	-	25	10800	3,17	18000	5,28	21600	6,33	669	1190	1703
7		9	9	-	25	10800	3,17	18000	5,28	21600	6,33	669	1190	1703
5		9	12	-	26	10800	3,17	18000	5,28	21600	6,33	669	1190	1703
7		7	12	-	26	10800	3,17	18000	5,28	21600	6,33	669	1190	1703
5		7	15	-	27	10800	3,17	18000	5,28	21600	6,33	669	1190	1703
9		9	9	-	27	10800	3,17	18000	5,28	21600	6,33	669	1190	1703
5		5	18	-	28	10800	3,17	18000	5,28	21600	6,33	669	1190	1703
7		9	12	-	28	10800	3,17	18000	5,28	21600	6,33	669	1190	1703
5		9	15	-	29	10800	3,17	18000	5,28	21600	6,33	669	1190	1703
5		12	12	-	29	10800	3,17	18000	5,28	21600	6,33	669	1190	1703
7	7	15	-	29	10800	3,17	18000	5,28	21600	6,33	669	1190	1703	
5	7	18	-	30	10800	3,17	18000	5,28	21600	6,33	669	1190	1703	
9	9	12	-	30	10800	3,17	18000	5,28	21600	6,33	669	1190	1703	

Uwaga

1. Wydajności zmierzone w następujących warunkach:

- Chłodzenie: Temp. wewn. 27°C termometr suchy (DB) / 19°C termometr mokry (WB), temp. zewn. 35°C termometr suchy (DB) / 24°C termometr mokry (WB)

- Ogrzewanie: Temp. wewn. 20°C termometr suchy (DB) / 15°C termometr mokry (WB), temp. zewn. 7°C termometr suchy (DB) / 6°C termometr mokry (WB)

Połączone orurowanie ma standardową długość, a różnica wysokości (jednostka zewnętrzna - jednostka wewnętrzna) wynosi 0 m.

2. Powinny być podłączone co najmniej dwie jednostki wewnętrzne. Minimalny limit współczynnika kombinacji wynosi około 40% dla nominalnej wydajności jednostki zewnętrznej.

3. Nie przekraczaj maksymalnej liczby jednostek wewnętrznych, które można podłączyć, można ją znaleźć w Specyfikacjach lub tabeli kombinacji modelu jednostki zewnętrznej. Podłączone powinny być co najmniej dwie jednostki wewnętrzne.



MU3R19

PRACA	OGRZEWANIE (NOWA JEDNOSTKA 18K)													
	KOMBINACJA (kBtu/h)					WYDAJNOŚĆ CAŁKOWITA						CAŁKOWITA MOC WEJŚCIOWA (W)		
	JEDN. A	JEDN. B	JEDN. C	JEDN. D	TOTAL	MIN.		NOM.		MAKS.		MIN.	NOM.	MAKS.
Btu/h						kW	Btu/h	kW	Btu/h	kW				
2 JEDN.	5	5	-	-	10	7200	2,11	12000	3,52	13800	4,04	333	638	770
	5	7	-	-	12	8640	2,53	14400	4,22	16560	4,85	421	821	1013
	5	9	-	-	14	10080	2,95	16800	4,92	19320	5,66	516	1024	1286
	7	7	-	-	14	10080	2,95	16800	4,92	19320	5,66	516	1024	1286
	7	9	-	-	16	11520	3,38	19200	5,63	22080	6,47	621	1237	1585
	5	12	-	-	17	12240	3,59	20400	5,98	23460	6,88	677	1353	1749
	9	9	-	-	18	12960	3,80	21600	6,33	24840	7,28	734	1470	1930
	7	12	-	-	19	12960	3,80	21600	6,33	24840	7,28	734	1470	1930
	5	15	-	-	20	12960	3,80	21600	6,33	24840	7,28	734	1470	1930
	9	12	-	-	21	12960	3,80	21600	6,33	24840	7,28	734	1470	1930
	7	15	-	-	22	12960	3,80	21600	6,33	24840	7,28	734	1470	1930
	5	18	-	-	23	12960	3,80	21600	6,33	24840	7,28	734	1470	1930
	9	15	-	-	24	12960	3,80	21600	6,33	24840	7,28	734	1470	1930
	12	12	-	-	24	12960	3,80	21600	6,33	24840	7,28	734	1470	1930
	7	18	-	-	25	12960	3,80	21600	6,33	24840	7,28	734	1470	1930
	9	18	-	-	27	12960	3,80	21600	6,33	24840	7,28	734	1470	1930
	12	15	-	-	27	12960	3,80	21600	6,33	24840	7,28	734	1470	1930
	12	18	-	-	30	12960	3,80	21600	6,33	24840	7,28	734	1470	1930
	15	15	-	-	30	12960	3,80	21600	6,33	24840	7,28	734	1470	1930
	3 JEDN.	5	5	5	-	15	10800	3,17	18000	5,28	20700	6,07	546	997
5		5	7	-	17	12240	3,59	20400	5,98	23460	6,88	650	1209	1654
5		5	9	-	19	12960	3,80	21600	6,33	24840	7,28	705	1320	1820
5		7	7	-	19	12960	3,80	21600	6,33	24840	7,28	705	1320	1820
5		7	9	-	21	12960	3,80	21600	6,33	24840	7,28	705	1320	1820
7		7	7	-	21	12960	3,80	21600	6,33	24840	7,28	705	1320	1820
5		5	12	-	22	12960	3,80	21600	6,33	24840	7,28	705	1320	1820
5		9	9	-	23	12960	3,80	21600	6,33	24840	7,28	705	1320	1820
7		7	9	-	23	12960	3,80	21600	6,33	24840	7,28	705	1320	1820
5		7	12	-	24	12960	3,80	21600	6,33	24840	7,28	705	1320	1820
5		5	15	-	25	12960	3,80	21600	6,33	24840	7,28	705	1320	1820
7		9	9	-	25	12960	3,80	21600	6,33	24840	7,28	705	1320	1820
5		9	12	-	26	12960	3,80	21600	6,33	24840	7,28	705	1320	1820
7		7	12	-	26	12960	3,80	21600	6,33	24840	7,28	705	1320	1820
5		7	15	-	27	12960	3,80	21600	6,33	24840	7,28	705	1320	1820
9		9	9	-	27	12960	3,80	21600	6,33	24840	7,28	705	1320	1820
5		5	18	-	28	12960	3,80	21600	6,33	24840	7,28	705	1320	1820
7		9	12	-	28	12960	3,80	21600	6,33	24840	7,28	705	1320	1820
5		9	15	-	29	12960	3,80	21600	6,33	24840	7,28	705	1320	1820
5		12	12	-	29	12960	3,80	21600	6,33	24840	7,28	705	1320	1820
7	7	15	-	29	12960	3,80	21600	6,33	24840	7,28	705	1320	1820	
5	7	18	-	30	12960	3,80	21600	6,33	24840	7,28	705	1320	1820	
9	9	12	-	30	12960	3,80	21600	6,33	24840	7,28	705	1320	1820	

Uwaga

1. Wydajności zmierzone w następujących warunkach:

- Chłodzenie: Temp. wewn. 27°C termometr suchy (DB) / 19°C termometr mokry (WB), temp. zewn. 35°C termometr suchy (DB) / 24°C termometr mokry (WB)

- Ogrzewanie: Temp. wewn. 20°C termometr suchy (DB) / 15°C termometr mokry (WB), temp. zewn. 7°C termometr suchy (DB) / 6°C termometr mokry (WB)

Połączone orurowanie ma standardową długość, a różnica wysokości (jednostka zewnętrzna - jednostka wewnętrzna) wynosi 0 m.

2. Powinny być podłączone co najmniej dwie jednostki wewnętrzne. Minimalny limit współczynnika kombinacji wynosi około 40% dla nominalnej wydajności jednostki zewnętrznej.

3. Nie przekraczaj maksymalnej liczby jednostek wewnętrznych, które można podłączyć, można ją znaleźć w Specyfikacjach lub tabeli kombinacji modelu jednostki zewnętrznej. Podłączone powinny być co najmniej dwie jednostki wewnętrzne.



MU3R21

PRACA	CHŁODZENIE														
	KOMBINACJA (kBtu/h)					WYDAJNOŚĆ CAŁKOWITA						CAŁKOWITA MOC WEJŚCIOWA (W)			
	JEDN. A	JEDN. B	JEDN. C	JEDN. D	ŁĄCZNIE	MIN.		NOM.		MAKS.		MIN.	NOM.	MAKS.	
						Btu/h	kW	Btu/h	kW	Btu/h	kW	MIN.	NOM.	MAKS.	
2 JEDN.	5	5	-	-	10	7200	2,11	10000	2,93	12000	3,52	313	524	744	
	5	7	-	-	12	7200	2,11	12000	3,52	14400	4,22	393	676	971	
	5	9	-	-	14	8400	2,46	14000	4,10	16800	4,92	478	846	1224	
	7	7	-	-	14	8400	2,46	14000	4,10	16800	4,92	478	846	1224	
	7	9	-	-	16	9600	2,81	16000	4,69	19200	5,63	571	1033	1501	
	5	12	-	-	17	10200	2,99	17000	4,98	20400	5,98	620	1132	1653	
	9	9	-	-	18	10800	3,17	18000	5,28	21600	6,33	671	1235	1818	
	7	12	-	-	19	11400	3,34	19000	5,57	22800	6,68	724	1342	2087	
	5	15	-	-	20	12000	3,52	20000	5,86	24000	7,03	778	1455	2204	
	9	12	-	-	21	12600	3,69	21000	6,15	24150	7,08	835	1574	2406	
	7	15	-	-	22	12600	3,69	21000	6,15	24150	7,08	835	1574	2406	
	5	18	-	-	23	12600	3,69	21000	6,15	24150	7,08	835	1574	2406	
	9	15	-	-	24	12600	3,69	21000	6,15	25000	7,33	835	1574	2406	
	12	12	-	-	24	12600	3,69	21000	6,15	25000	7,33	835	1574	2406	
	7	18	-	-	25	12600	3,69	21000	6,15	25000	7,33	835	1574	2406	
	9	18	-	-	27	12600	3,69	21000	6,15	25000	7,33	835	1574	2406	
	12	15	-	-	27	12600	3,69	21000	6,15	25000	7,33	835	1574	2406	
	12	18	-	-	30	12600	3,69	21000	6,15	25000	7,33	835	1574	2406	
	15	15	-	-	30	12600	3,69	21000	6,15	25000	7,33	835	1574	2406	
	15	18	-	-	33	12600	3,69	21000	6,15	25000	7,33	835	1574	2406	
3 JEDN.	5	5	5	-	15	9000	2,64	15000	4,40	18000	5,28	525	918	1309	
	5	5	7	-	17	10200	2,99	17000	4,98	20400	5,98	619	1097	1565	
	5	5	9	-	19	11400	3,34	19000	5,57	22800	6,68	720	1286	1856	
	5	7	7	-	19	11400	3,34	19000	5,57	22800	6,68	720	1286	1856	
	5	7	9	-	21	12600	3,69	21000	6,15	25000	7,33	720	1286	1856	
	7	7	7	-	21	12600	3,69	21000	6,15	25000	7,33	720	1286	1856	
	5	5	12	-	22	12600	3,69	21000	6,15	25000	7,33	720	1286	1856	
	5	9	9	-	23	12600	3,69	21000	6,15	25000	7,33	720	1286	1856	
	7	7	9	-	23	12600	3,69	21000	6,15	25000	7,33	720	1286	1856	
	5	7	12	-	24	12600	3,69	21000	6,15	25000	7,33	720	1286	1856	
	5	5	15	-	25	12600	3,69	21000	6,15	25000	7,33	720	1286	1856	
	7	9	9	-	25	12600	3,69	21000	6,15	25000	7,33	720	1286	1856	
	5	9	12	-	26	12600	3,69	21000	6,15	25000	7,33	720	1286	1856	
	7	7	12	-	26	12600	3,69	21000	6,15	25000	7,33	720	1286	1856	
	5	7	15	-	27	12600	3,69	21000	6,15	25000	7,33	720	1286	1856	
	9	9	9	-	27	12600	3,69	21000	6,15	25000	7,33	720	1286	1856	
	5	5	18	-	28	12600	3,69	21000	6,15	25000	7,33	720	1286	1856	
	7	9	12	-	28	12600	3,69	21000	6,15	25000	7,33	720	1286	1856	
	5	9	15	-	29	12600	3,69	21000	6,15	25000	7,33	720	1286	1856	
	5	12	12	-	29	12600	3,69	21000	6,15	25000	7,33	720	1286	1856	
	7	7	15	-	29	12600	3,69	21000	6,15	25000	7,33	720	1286	1856	
	5	7	18	-	30	12600	3,69	21000	6,15	25000	7,33	720	1286	1856	
	9	9	12	-	30	12600	3,69	21000	6,15	25000	7,33	720	1286	1856	
	7	9	15	-	31	12600	3,69	21000	6,15	25000	7,33	720	1286	1856	
	7	12	12	-	31	12600	3,69	21000	6,15	25000	7,33	720	1286	1856	
	5	12	15	-	32	12600	3,69	21000	6,15	25000	7,33	720	1286	1856	
	5	9	18	-	32	12600	3,69	21000	6,15	25000	7,33	720	1286	1856	
	7	7	18	-	32	12600	3,69	21000	6,15	25000	7,33	720	1286	1856	
	9	9	15	-	33	12600	3,69	21000	6,15	25000	7,33	720	1286	1856	
	9	12	12	-	33	12600	3,69	21000	6,15	25000	7,33	720	1286	1856	

Uwaga

- Wydajności zmierzone w następujących warunkach:
- Chłodzenie: Temp. wewn. 27°C termometr suchy (DB) / 19°C termometr mokry (WB), temp. zewn. 35°C termometr suchy (DB) / 24°C termometr mokry (WB)
- Ogrzewanie: Temp. wewn. 20°C termometr suchy (DB) / 15°C termometr mokry (WB), temp. zewn. 7°C termometr suchy (DB) / 6°C termometr mokry (WB)
Połączone orurowanie ma standardową długość, a różnica wysokości (jednostka zewnętrzna - jednostka wewnętrzna) wynosi 0 m.
- Powinny być podłączone co najmniej dwie jednostki wewnętrzne. Minimalny limit współczynnika kombinacji wynosi około 40% dla nominalnej wydajności jednostki zewnętrznej.
- Nie przekraczaj maksymalnej liczby jednostek wewnętrznych, które można podłączyć, można ją znaleźć w Specyfikacjach lub tabeli kombinacji modelu jednostki zewnętrznej. Podłączone powinny być co najmniej dwie jednostki wewnętrzne.



MU3R21

PRACA	OGRZEWANIE (NOWA JEDNOSTKA 21K)															
	KOMBINACJA (kBtu/h)						WYDAJNOŚĆ CAŁKOWITA						CAŁKOWITA MOC WEJŚCIOWA (W)			
	JEDN. A	JEDN. B	JEDN. C	JEDN. D	TOTAL	MIN.		NOM.		MAKS.		MIN.	NOM.	MAKS.		
						Btu/h	kW	Btu/h	kW	Btu/h	kW	MIN.	NOM.	MAKS.		
2 JEDN.	5	5	-	-	10	7200	2,11	12000	3,52	13800	4,04	333	638	770		
	5	7	-	-	12	8640	2,53	14400	4,22	16560	4,85	421	821	1013		
	5	9	-	-	14	10080	2,95	16800	4,92	19320	5,66	516	1024	1286		
	7	7	-	-	14	10080	2,95	16800	4,92	19320	5,66	516	1024	1286		
	7	9	-	-	16	11520	3,38	19200	5,63	22080	6,47	621	1237	1585		
	5	12	-	-	17	12240	3,59	20400	5,98	23460	6,88	677	1353	1749		
	9	9	-	-	18	12960	3,80	21600	6,33	24840	7,28	734	1470	1930		
	7	12	-	-	19	13680	4,01	22800	6,68	26220	7,68	795	1595	2137		
	5	15	-	-	20	14400	4,22	24000	7,03	26600	7,80	858	1730	2200		
	9	12	-	-	21	14400	4,22	24000	7,03	26600	7,80	858	1730	2200		
	7	15	-	-	22	14400	4,22	24000	7,03	26600	7,80	858	1730	2200		
	5	18	-	-	23	14400	4,22	24000	7,03	26600	7,80	858	1730	2200		
	9	15	-	-	24	14400	4,22	24000	7,03	26600	7,80	858	1730	2200		
	12	12	-	-	24	14400	4,22	24000	7,03	26600	7,80	858	1730	2200		
	7	18	-	-	25	14400	4,22	24000	7,03	26600	7,80	858	1730	2200		
	9	18	-	-	27	14400	4,22	24000	7,03	26600	7,80	858	1730	2200		
	12	15	-	-	27	14400	4,22	24000	7,03	26600	7,80	858	1730	2200		
	12	18	-	-	30	14400	4,22	24000	7,03	26600	7,80	858	1730	2200		
	15	15	-	-	30	14400	4,22	24000	7,03	26600	7,80	858	1730	2200		
	15	18	-	-	33	14400	4,22	24000	7,03	26600	7,80	858	1730	2200		
3 JEDN.	5	5	5	-	15	10800	3,17	18000	5,28	20700	6,07	546	997	1370		
	5	5	7	-	17	12240	3,59	20400	5,98	23460	6,88	650	1209	1654		
	5	5	9	-	19	13680	4,01	22800	6,68	26220	7,68	762	1436	2010		
	5	7	7	-	19	13680	4,01	22800	6,68	26220	7,68	762	1436	2010		
	5	7	9	-	21	14400	4,22	24000	7,03	26600	7,80	821	1560	2068		
	7	7	7	-	21	14400	4,22	24000	7,03	26600	7,80	821	1560	2068		
	5	5	12	-	22	14400	4,22	24000	7,03	26600	7,80	821	1560	2068		
	5	9	9	-	23	14400	4,22	24000	7,03	26600	7,80	821	1560	2068		
	7	7	9	-	23	14400	4,22	24000	7,03	26600	7,80	821	1560	2068		
	5	7	12	-	24	14400	4,22	24000	7,03	26600	7,80	821	1560	2068		
	5	5	15	-	25	14400	4,22	24000	7,03	26600	7,80	821	1560	2068		
	7	9	9	-	25	14400	4,22	24000	7,03	26600	7,80	821	1560	2068		
	5	9	12	-	26	14400	4,22	24000	7,03	26600	7,80	821	1560	2068		
	7	7	12	-	26	14400	4,22	24000	7,03	26600	7,80	821	1560	2068		
	5	7	15	-	27	14400	4,22	24000	7,03	26600	7,80	821	1560	2068		
	9	9	9	-	27	14400	4,22	24000	7,03	26600	7,80	821	1560	2068		
	5	5	18	-	28	14400	4,22	24000	7,03	26600	7,80	821	1560	2068		
	7	9	12	-	28	14400	4,22	24000	7,03	26600	7,80	821	1560	2068		
	5	9	15	-	29	14400	4,22	24000	7,03	26600	7,80	821	1560	2068		
	5	12	12	-	29	14400	4,22	24000	7,03	26600	7,80	821	1560	2068		
	7	7	15	-	29	14400	4,22	24000	7,03	26600	7,80	821	1560	2068		
	5	7	18	-	30	14400	4,22	24000	7,03	26600	7,80	821	1560	2068		
	9	9	12	-	30	14400	4,22	24000	7,03	26600	7,80	821	1560	2068		
	7	9	15													



MU4R25

PRACA	CHŁODZENIE																	
	KOMBINACJA (kBtu/h)						WYDAJNOŚĆ CAŁKOWITA						CAŁKOWITA MOC WEJŚCIOWA (W)					
	JEDN. A	JEDN. B	JEDN. C	JEDN. D	JEDN. E	TOTAL	MIN.		NOM.		MAKS.		MIN.		NOM.		MAKS.	
							Btu/h	kW	Btu/h	kW	Btu/h	kW	MIN.	NOM.	MAKS.	MIN.	NOM.	MAKS.
2 JEDN.	5	5	-	-	-	10	7200	2,11	10000	2,93	12000	3,52	350	532	788			
	5	7	-	-	-	12	7200	2,11	12000	3,52	14400	4,22	350	669	991			
	5	9	-	-	-	14	8400	2,46	14000	4,10	16800	4,92	408	821	1215			
	7	7	-	-	-	14	8400	2,46	14000	4,10	16800	4,92	408	821	1215			
	7	9	-	-	-	16	9600	2,81	16000	4,69	19200	5,63	469	991	1467			
	5	12	-	-	-	17	10200	2,99	17000	4,98	20400	5,98	532	1083	1603			
	9	9	-	-	-	18	10800	3,17	18000	5,28	21600	6,33	599	1182	1749			
	7	12	-	-	-	19	11400	3,34	19000	5,57	22800	6,68	669	1290	1909			
	5	15	-	-	-	20	12000	3,52	20000	5,86	24000	7,03	669	1406	2080			
	9	12	-	-	-	21	12600	3,69	21000	6,15	24150	7,08	743	1530	2264			
	7	15	-	-	-	22	13200	3,87	22000	6,45	25300	7,42	743	1638	2425			
	5	18	-	-	-	23	13800	4,04	23000	6,74	26450	7,75	821	1752	2593			
	9	15	-	-	-	24	14400	4,22	24000	7,03	27000	7,91	904	1871	2770			
	12	12	-	-	-	24	14400	4,22	24000	7,03	27000	7,91	904	1871	2770			
	7	18	-	-	-	25	14400	4,22	24000	7,03	27000	7,91	904	1871	2770			
	9	18	-	-	-	27	14400	4,22	24000	7,03	27000	7,91	904	1871	2770			
	12	15	-	-	-	27	14400	4,22	24000	7,03	27000	7,91	904	1871	2770			
	5	24	-	-	-	29	14400	4,22	24000	7,03	27000	7,91	904	1871	2770			
12	18	-	-	-	30	14400	4,22	24000	7,03	27000	7,91	904	1871	2770				
15	15	-	-	-	30	14400	4,22	24000	7,03	27000	7,91	904	1871	2770				
7	24	-	-	-	31	14400	4,22	24000	7,03	27000	7,91	904	1871	2770				
9	24	-	-	-	33	14400	4,22	24000	7,03	27000	7,91	904	1871	2770				
15	18	-	-	-	33	14400	4,22	24000	7,03	27000	7,91	904	1871	2770				
12	24	-	-	-	36	14400	4,22	24000	7,03	27000	7,91	904	1871	2770				
18	18	-	-	-	36	14400	4,22	24000	7,03	27000	7,91	904	1871	2770				
15	24	-	-	-	39	14400	4,22	24000	7,03	27000	7,91	904	1871	2770				
3 JEDN.	5	5	5	-	-	15	9000	2,64	15000	4,40	18000	5,28	422	837	1239			
	5	5	7	-	-	17	10200	2,99	17000	4,98	20400	5,98	481	1013	1500			
	5	5	9	-	-	19	11400	3,34	19000	5,57	22800	6,68	544	1212	1794			
	5	7	7	-	-	19	11400	3,34	19000	5,57	22800	6,68	544	1212	1794			
	5	7	9	-	-	21	12600	3,69	21000	6,15	25200	7,39	682	1438	2128			
	7	7	7	-	-	21	12600	3,69	21000	6,15	25200	7,39	682	1438	2128			
	5	5	12	-	-	22	13200	3,87	22000	6,45	26400	7,74	731	1540	2279			
	5	9	9	-	-	23	13800	4,04	23000	6,74	27600	8,09	731	1647	2437			
	7	7	9	-	-	23	13800	4,04	23000	6,74	27600	8,09	731	1647	2437			
	5	7	12	-	-	24	14400	4,22	24000	7,03	29000	8,50	837	1758	2603			
	5	5	15	-	-	25	14400	4,22	24000	7,03	29000	8,50	837	1758	2603			
	7	9	9	-	-	25	14400	4,22	24000	7,03	29000	8,50	837	1758	2603			
	5	9	12	-	-	26	14400	4,22	24000	7,03	29000	8,50	837	1758	2603			
	7	7	12	-	-	26	14400	4,22	24000	7,03	29000	8,50	837	1758	2603			
	5	7	15	-	-	27	14400	4,22	24000	7,03	29000	8,50	837	1758	2603			
	9	9	9	-	-	27	14400	4,22	24000	7,03	29000	8,50	837	1758	2603			
	7	9	12	-	-	28	14400	4,22	24000	7,03	29000	8,50	837	1758	2603			
	5	5	18	-	-	28	14400	4,22	24000	7,03	29000	8,50	837	1758	2603			
	5	9	15	-	-	29	14400	4,22	24000	7,03	29000	8,50	837	1758	2603			
	5	12	12	-	-	29	14400	4,22	24000	7,03	29000	8,50	837	1758	2603			
	7	7	15	-	-	29	14400	4,22	24000	7,03	29000	8,50	837	1758	2603			
	7	7	15	-	-	29	14400	4,22	24000	7,03	29000	8,50	837	1758	2603			
	5	7	18	-	-	30	14400	4,22	24000	7,03	29000	8,50	837	1758	2603			
	9	9	12	-	-	30	14400	4,22	24000	7,03	29000	8,50	837	1758	2603			
	7	9	15	-	-	31	14400	4,22	24000	7,03	29000	8,50	837	1758	2603			
	7	12	12	-	-	31	14400	4,22	24000	7,03	29000	8,50	837	1758	2603			
	5	12	15	-	-	32	14400	4,22	24000	7,03	29000	8,50	837	1758	2603			
	5	9	18	-	-	32	14400	4,22	24000	7,03	29000	8,50	837	1758	2603			
	7	7	18	-	-	32	14400	4,22	24000	7,03	29000	8,50	837	1758	2603			
	9	9	15	-	-	33	14400	4,22	24000	7,03	29000	8,50	837	1758	2603			
	9	12	12	-	-	33	14400	4,22	24000	7,03	29000	8,50	837	1758	2603			
	5	5	24	-	-	34	14400	4,22	24000	7,03	29000	8,50	837	1758	2603			
	7	9	18	-	-	34	14400	4,22	24000	7,03	29000	8,50	837	1758	2603			
	7	12	15	-	-	34	14400	4,22	24000	7,03	29000	8,50	837	1758	2603			
	5	12	18	-	-	35	14400	4,22	24000	7,03	29000	8,50	837	1758	2603			
	5	15	15	-	-	35	14400	4,22	24000	7,03	29000	8,50	837	1758	2603			
	5	7	24	-	-	36	14400	4,22	24000	7,03	29000	8,50	837	1758	2603			
	9	12	15	-	-	36	14400	4,22	24000	7,03	29000	8,50	837	1758	2603			
	12	12	12	-	-	36	14400	4,22	24000	7,03	29000	8,50	837	1758	2603			
	9	9	18	-	-	36	14400	4,22	24000	7,03	29000	8,50	837	1758	2603			
	7	12	18	-	-	37	14400	4,22	24000	7,03	29000	8,50	837	1758	2603			
	7	15	15	-	-	37	14400	4,22	24000	7,03	29000	8,50	837	1758	2603			
	5	9	24	-	-	38	14400	4,22	24000	7,03	29000	8,50	837	1758	2603			
	5	15	18	-	-	38	14400	4,22	24000	7,03	29000	8,50	837	1758	2603			
	7	7	24	-	-	38	14400	4,22	24000	7,03	29000	8,50	837	1758	2603			
	9	12	18	-	-	39	14400	4,22	24000	7,03	29000	8,50	837	1758	2603			
	9	15	15	-	-	39	14400	4,22	24000	7,03	29000	8,50	837	1758	2603			
	12	12	15	-	-	39	14400	4,22	24000	7,03	29000	8,50	837	1758	2603			

Uwaga

- Wydajności zmierzone w następujących warunkach:
 - Chłodzenie: Temp. wewn. 27°C termometr suchy (DB) / 19°C termometr mokry (WB), temp. zewn. 35°C termometr suchy (DB) / 24°C termometr mokry (WB)
 - Ogrzewanie: Temp. wewn. 20°C termometr suchy (DB) / 15°C termometr mokry (WB), temp. zewn. 7°C termometr suchy (DB) / 6°C termometr mokry (WB)
 Połączone orurowanie ma standardową długość, a różnica wysokości (jednostka zewnętrzna - jednostka wewnętrzna) wynosi 0 m.
- Powinny być podłączone co najmniej dwie jednostki wewnętrzne. Minimalny limit współczynnika kombinacji wynosi około 40% dla nominalnej wydajności jednostki zewnętrznej.
- Nie przekraczaj maksymalnej liczby jednostek wewnętrznych, które można podłączyć, można ją znaleźć w Specyfikacjach lub tabeli kombinacji modelu jednostki zewnętrznej. Podłączone powinny być co najmniej dwie jednostki wewnętrzne.



MU4R25

PRACA	CHŁODZENIE																	
	KOMBINACJA (kBtu/h)						WYDAJNOŚĆ CAŁKOWITA						CAŁKOWITA MOC WEJŚCIOWA (W)					
	JEDN. A	JEDN. B	JEDN. C	JEDN. D	JEDN. E	TOTAL	MIN.		NOM.		MAKS.		MIN.		NOM.		MAKS.	
							Btu/h	kW	Btu/h	kW	Btu/h	kW	MIN.	NOM.	MAKS.	MIN.	NOM.	MAKS.
2 JEDN.	5	5	-	-	-	10	7200	2,11	10000	2,93	12000	3,52	350	532	788			
	5	7	-	-	-	12	7200	2,11	12000	3,52	14400	4,22	350	669	991			
	5	9	-	-	-	14	8400	2,46	14000	4,10	16800	4,92	408	821	1215			
	7	7	-	-	-	14	8400	2,46	14000	4,10	16800	4,92	408	821	1215			
	7	9	-	-	-	16	9600	2,81	16000	4,69	19200	5,63	469	991	1467			
	5	12	-	-	-	17	10200	2,99	17000	4,98	20400	5,98	532	1083	1603			
	9	9	-	-	-	18	10800	3,17	18000	5,28	21600	6,33	599	1				



MU4R25

PRACA	OGRZEWANIE																		
	KOMBINACJA (kBtu/h)						WYDAJNOŚĆ CAŁKOWITA						CAŁKOWITA MOC WEJŚCIOWA (W)						
	JEDN. A	JEDN. B	JEDN. C	JEDN. D	JEDN. E	TOTAL	MIN.		NOM.		MAKS.		MIN.	NOM.	MAKS.	MIN.	NOM.	MAKS.	
							Btu/h	kW	Btu/h	kW	Btu/h	kW							
2 JEDN.	5	5	-	-	-	10	7200	2,11	12000	3,52	14400	4,22	329	598	861	1301	1301	1301	
	5	7	-	-	-	12	8640	2,53	14400	4,22	17280	5,06	430	904	1301	1301	1301	1301	
	5	9	-	-	-	14	10080	2,95	16800	4,92	20160	5,91	484	945	1360	1360	1360	1360	
	7	7	-	-	-	14	10080	2,95	16800	4,92	20160	5,91	484	945	1360	1360	1360	1360	
	7	9	-	-	-	16	11520	3,38	19200	5,63	23040	6,75	540	1118	1610	1610	1610	1610	
	5	12	-	-	-	17	12240	3,59	20400	5,98	24480	7,17	598	1319	1899	1899	1899	1899	
	9	9	-	-	-	18	12960	3,80	21600	6,33	25920	7,60	660	1430	2059	2059	2059	2059	
	7	12	-	-	-	19	13680	4,01	22800	6,68	27360	8,02	725	1543	2221	2221	2221	2221	
	5	15	-	-	-	20	14400	4,22	24000	7,03	28800	8,44	764	1662	2393	2393	2393	2393	
	9	12	-	-	-	21	15120	4,43	25200	7,39	29000	8,50	793	1749	2518	2518	2518	2518	
	7	15	-	-	-	22	15840	4,64	26400	7,74	29000	8,50	867	1836	2644	2644	2644	2644	
	5	18	-	-	-	23	16560	4,85	27600	8,09	29000	8,50	945	1977	2850	2850	2850	2850	
	9	15	-	-	-	24	16560	4,85	27600	8,09	29000	8,50	945	1977	2850	2850	2850	2850	
	12	12	-	-	-	24	16560	4,85	27600	8,09	29000	8,50	945	1977	2850	2850	2850	2850	
	7	18	-	-	-	25	16560	4,85	27600	8,09	29000	8,50	945	1977	2850	2850	2850	2850	
	9	18	-	-	-	27	16560	4,85	27600	8,09	29000	8,50	945	1977	2850	2850	2850	2850	
	12	15	-	-	-	27	16560	4,85	27600	8,09	29000	8,50	945	1977	2850	2850	2850	2850	
	5	24	-	-	-	29	16560	4,85	27600	8,09	29000	8,50	945	1977	2850	2850	2850	2850	
	12	18	-	-	-	30	16560	4,85	27600	8,09	29000	8,50	945	1977	2850	2850	2850	2850	
	15	15	-	-	-	30	16560	4,85	27600	8,09	29000	8,50	945	1977	2850	2850	2850	2850	
	7	24	-	-	-	31	16560	4,85	27600	8,09	29000	8,50	945	1977	2850	2850	2850	2850	
	9	24	-	-	-	33	16560	4,85	27600	8,09	29000	8,50	945	1977	2850	2850	2850	2850	
	15	18	-	-	-	33	16560	4,85	27600	8,09	29000	8,50	945	1977	2850	2850	2850	2850	
	12	24	-	-	-	36	16560	4,85	27600	8,09	29000	8,50	945	1977	2850	2850	2850	2850	
	18	18	-	-	-	36	16560	4,85	27600	8,09	29000	8,50	945	1977	2850	2850	2850	2850	
	15	24	-	-	-	39	16560	4,85	27600	8,09	29000	8,50	945	1977	2850	2850	2850	2850	
	3 JEDN.	5	5	5	-	-	15	10800	3,17	18000	5,28	21600	6,33	497	946	1363	1363	1363	1363
		5	5	7	-	-	17	12240	3,59	20400	5,98	24480	7,17	551	1118	1610	1610	1610	1610
		5	5	9	-	-	19	13680	4,01	22800	6,68	27360	8,02	725	1419	2044	2044	2044	2044
		5	7	7	-	-	19	13680	4,01	22800	6,68	27360	8,02	725	1419	2044	2044	2044	2044
5		7	9	-	-	21	15120	4,43	25200	7,39	30240	8,86	730	1610	2319	2319	2319	2319	
7		7	7	-	-	21	15120	4,43	25200	7,39	30240	8,86	730	1610	2319	2319	2319	2319	
5		5	12	-	-	22	15840	4,64	26400	7,74	31000	9,09	798	1697	2444	2444	2444	2444	
5		9	9	-	-	23	16560	4,85	27600	8,09	31000	9,09	870	1838	2647	2647	2647	2647	
7		7	9	-	-	23	16560	4,85	27600	8,09	31000	9,09	870	1838	2647	2647	2647	2647	
5		7	12	-	-	24	16560	4,85	27600	8,09	31000	9,09	870	1838	2647	2647	2647	2647	
5		5	15	-	-	25	16560	4,85	27600	8,09	31000	9,09	870	1838	2647	2647	2647	2647	
7		9	9	-	-	25	16560	4,85	27600	8,09	31000	9,09	870	1838	2647	2647	2647	2647	
5		9	12	-	-	26	16560	4,85	27600	8,09	31000	9,09	870	1838	2647	2647	2647	2647	
7		7	12	-	-	26	16560	4,85	27600	8,09	31000	9,09	870	1838	2647	2647	2647	2647	
5		7	15	-	-	27	16560	4,85	27600	8,09	31000	9,09	870	1838	2647	2647	2647	2647	
9		9	9	-	-	27	16560	4,85	27600	8,09	31000	9,09	870	1838	2647	2647	2647	2647	
7		9	12	-	-	28	16560	4,85	27600	8,09	31000	9,09	870	1838	2647	2647	2647	2647	
5		5	18	-	-	28	16560	4,85	27600	8,09	31000	9,09	870	1838	2647	2647	2647	2647	
5		9	15	-	-	29	16560	4,85	27600	8,09	31000	9,09	870	1838	2647	2647	2647	2647	
5		12	12	-	-	29	16560	4,85	27600	8,09	31000	9,09	870	1838	2647	2647	2647	2647	
7		7	15	-	-	29	16560	4,85	27600	8,09	31000	9,09	870	1838	2647	2647	2647	2647	
5		7	18	-	-	30	16560	4,85	27600	8,09	31000	9,09	870	1838	2647	2647	2647	2647	
9		9	12	-	-	30	16560	4,85	27600	8,09	31000	9,09	870	1838	2647	2647	2647	2647	
7		9	15	-	-	31	16560	4,85	27600	8,09	31000	9,09	870	1838	2647	2647	2647	2647	
7		12	12	-	-	31	16560	4,85	27600	8,09	31000	9,09	870	1838	2647	2647	2647	2647	
5		12	15	-	-	32	16560	4,85	27600	8,09	31000	9,09	870	1838	2647	2647	2647	2647	
5		9	18	-	-	32	16560	4,85	27600	8,09	31000	9,09	870	1838	2647	2647	2647	2647	
7		7	18	-	-	32	16560	4,85	27600	8,09	31000	9,09	870	1838	2647	2647	2647	2647	
9		9	15	-	-	33	16560	4,85	27600	8,09	31000	9,09	870	1838	2647	2647	2647	2647	
9		12	12	-	-	33	16560	4,85	27600	8,09	31000	9,09	870	1838	2647	2647	2647	2647	
5		5	24	-	-	34	16560	4,85	27600	8,09	31000	9,09	870	1838	2647	2647	2647	2647	
7		9	18	-	-	34	16560	4,85	27600	8,09	31000	9,09	870	1838	2647	2647	2647	2647	
7		12	15	-	-	34	16560	4,85	27600	8,09	31000	9,09	870	1838	2647	2647	2647	2647	
5		12	18	-	-	35	16560	4,85	27600	8,09	31000	9,09	870	1838	2647	2647	2647	2647	
5		15	15	-	-	35	16560	4,85	27600	8,09	31000	9,09	870	1838	2647	2647	2647	2647	
5		7	24	-	-	36	16560	4,85	27600	8,09	31000	9,09	870	1838	2647	2647	2647	2647	
9		12	15	-	-	36	16560	4,85	27600	8,09	31000	9,09	870	1838	2647	2647	2647	2647	
12		12	12	-	-	36	16560	4,85	27600	8,09	31000	9,09	870	1838	2647	2647	2647	2647	
9		9	18	-	-	36	16560	4,85	27600	8,09	31000	9,09	870	1838	2647	2647	2647	2647	
7		12	18	-	-	37	16560	4,85	27600	8,09	31000	9,09	870	1838	2647	2647	2647	2647	
7		15	15	-	-	37	16560	4,85	27600	8,09	31000	9,09	870	1838	2647	2647	2647	2647	
5		9	24	-	-	38	16560	4,85	27600	8,09	31000	9,09	870	1838	2647	2647	2647	2647	
5		15	18	-	-	38	16560	4,85	27600	8,09	31000	9,09	870	1838	2647	2647	2647	2647	
7		7	24	-	-	38	16560	4,85	27600	8,09	31000	9,09	870	1838	2647	2647	2647	2647	
9		12	18	-	-	39	16560	4,85	27600	8,09	31000	9,09	870	1838	2647	2647	2647	2647	
9		15	15	-	-	39	16560	4,85	27600	8,09	31000	9,09	870	1838	2647	2647	2647	2647	
12		12	15	-	-	39	16560	4,85	27600	8,09	31000	9,09	870	1838	2647	2647	2647	2647	

Uwaga

- Wydajności zmierzone w następujących warunkach:
 - Chłodzenie: Temp. wewn. 27°C termometr suchy (DB) / 19°C termometr mokry (WB), temp. zewn. 35°C termometr suchy (DB) / 24°C termometr mokry (WB)
 - Ogrzewanie: Temp. wewn. 20°C termometr suchy (DB) / 15°C termometr mokry (WB), temp. zewn. 7°C termometr suchy (DB) / 6°C termometr mokry (WB)
 Połączone orurowanie ma standardową długość, a różnica wysokości (jednostka zewnętrzna - jednostka wewnętrzna) wynosi 0 m.
- Powinny być podłączone co najmniej dwie jednostki wewnętrzne. Minimalny limit współczynnika kombinacji wynosi około 40% dla nominalnej wydajności jednostki zewnętrznej.
- Nie przekraczaj maksymalnej liczby jednostek wewnętrznych, które można podłączyć, można ją znaleźć w Specyfikacjach lub tabeli kombinacji modelu jednostki zewnętrznej. Podłączone powinny być co najmniej dwie jednostki wewnętrzne.



MU4R25

PRACA	OGRZEWANIE																	
	KOMBINACJA (kBtu/h)						WYDAJNOŚĆ CAŁKOWITA						CAŁKOWITA MOC WEJŚCIOWA (W)					
	JEDN. A	JEDN. B	JEDN. C	JEDN. D	JEDN. E	TOTAL	MIN.		NOM.		MAKS.		MIN.	NOM.	MAKS.	MIN.	NOM.	MAKS.
							Btu/h	kW	Btu/h	kW	Btu/h	kW						



MU4R27

PRACA	CHŁODZENIE															
	KOMBINACJA (kBtu/h)						WYDAJNOŚĆ CAŁKOWITA						CAŁKOWITA MOC WEJŚCIOWA (W)			
	JEDN. A	JEDN. B	JEDN. C	JEDN. D	JEDN. E	TOTAL	MIN.		NOM.		MAKS.		MIN.	NOM.	MAKS.	
Btu/h							kW	Btu/h	kW	Btu/h	kW					
2 JEDN.	5	5	-	-	-	10	6000	1,76	10000	2,93	12000	3,52	378	623	853	
	5	7	-	-	-	12	7200	2,11	12000	3,52	14400	4,22	444	761	1038	
	5	9	-	-	-	14	8400	2,46	14000	4,10	16800	4,92	533	903	1228	
	7	7	-	-	-	14	8400	2,46	14000	4,10	16800	4,92	533	903	1228	
	7	9	-	-	-	16	9600	2,81	16000	4,69	19200	5,63	601	1047	1423	
	5	12	-	-	-	17	10200	2,99	17000	4,98	20400	5,98	646	1121	1537	
	9	9	-	-	-	18	10800	3,17	18000	5,28	21600	6,33	692	1195	1623	
	7	12	-	-	-	19	11400	3,34	19000	5,57	22800	6,68	715	1270	1740	
	5	15	-	-	-	20	12000	3,52	20000	5,86	24000	7,03	761	1347	1829	
	9	12	-	-	-	21	12600	3,69	21000	6,15	25200	7,39	808	1423	2012	
	7	15	-	-	-	22	13200	3,87	22000	6,45	26400	7,74	855	1475	2154	
	5	18	-	-	-	23	13800	4,04	23000	6,74	27600	8,09	879	1554	2351	
	9	15	-	-	-	24	14400	4,22	24000	7,03	28800	8,44	927	1633	2505	
	12	12	-	-	-	24	14400	4,22	24000	7,03	28800	8,44	927	1633	2505	
	7	18	-	-	-	25	15000	4,40	25000	7,33	30000	8,79	975	1755	2721	
	9	18	-	-	-	27	16200	4,75	27000	7,90	31050	9,10	1047	2011	2891	
	12	15	-	-	-	27	16200	4,75	27000	7,90	31050	9,10	1047	2011	2891	
	5	24	-	-	-	29	16200	4,75	27000	7,90	31050	9,10	1047	2011	2891	
	12	18	-	-	-	30	16200	4,75	27000	7,90	31050	9,10	1047	2011	2891	
	15	15	-	-	-	30	16200	4,75	27000	7,90	31050	9,10	1047	2011	2891	
	7	24	-	-	-	31	16200	4,75	27000	7,90	31050	9,10	1047	2011	2891	
	9	24	-	-	-	33	16200	4,75	27000	7,90	31050	9,10	1047	2011	2891	
	15	18	-	-	-	33	16200	4,75	27000	7,90	31050	9,10	1047	2011	2891	
	18	18	-	-	-	36	16200	4,75	27000	7,90	31050	9,10	1047	2011	2891	
	12	24	-	-	-	36	16200	4,75	27000	7,90	31050	9,10	1047	2011	2891	
	15	24	-	-	-	39	16200	4,75	27000	7,90	31050	9,10	1047	2011	2891	
	3 JEDN.	5	5	5	-	-	15	9000	2,64	15000	4,40	18000	5,28	522	916	1258
		5	5	7	-	-	17	10200	2,99	17000	4,98	20400	5,98	607	1054	1445
		5	5	9	-	-	19	11400	3,34	19000	5,57	22800	6,68	672	1194	1636
		5	7	7	-	-	19	11400	3,34	19000	5,57	22800	6,68	672	1194	1636
		5	7	9	-	-	21	12600	3,69	21000	6,15	25200	7,39	760	1338	1891
		7	7	7	-	-	21	12600	3,69	21000	6,15	25200	7,39	760	1338	1891
		5	5	12	-	-	22	13200	3,87	22000	6,45	26400	7,74	804	1387	2025
		5	9	9	-	-	23	13800	4,04	23000	6,74	27600	8,09	826	1461	2219
7		7	9	-	-	23	13800	4,04	23000	6,74	27600	8,09	826	1461	2219	
5		7	12	-	-	24	14400	4,22	24000	7,03	28800	8,44	871	1535	2379	
5		5	15	-	-	25	15000	4,40	25000	7,33	30000	8,79	916	1650	2605	
7		9	9	-	-	25	15000	4,40	25000	7,33	30000	8,79	916	1650	2605	
5		9	12	-	-	26	15600	4,57	26000	7,62	31200	9,14	952	1767	2784	
7		7	12	-	-	26	15600	4,57	26000	7,62	31200	9,14	952	1767	2784	
5		7	15	-	-	27	16200	4,75	27000	7,90	31050	9,10	984	1890	2784	
9		9	9	-	-	27	16200	4,75	27000	7,90	31050	9,10	984	1890	2784	
7		9	12	-	-	28	16200	4,75	27000	7,90	31050	9,10	984	1890	2784	
5		5	18	-	-	28	16200	4,75	27000	7,90	31050	9,10	984	1890	2784	
5		9	15	-	-	29	16200	4,75	27000	7,90	31050	9,10	984	1890	2784	
5		12	12	-	-	29	16200	4,75	27000	7,90	31050	9,10	984	1890	2784	
7		7	15	-	-	29	16200	4,75	27000	7,90	31050	9,10	984	1890	2784	
5		7	18	-	-	30	16200	4,75	27000	7,90	31050	9,10	984	1890	2784	
9		9	12	-	-	30	16200	4,75	27000	7,90	31050	9,10	984	1890	2784	
7		9	15	-	-	31	16200	4,75	27000	7,90	31050	9,10	984	1890	2784	
7		12	12	-	-	31	16200	4,75	27000	7,90	31050	9,10	984	1890	2784	
5		12	15	-	-	32	16200	4,75	27000	7,90	31050	9,10	984	1890	2784	
5		9	18	-	-	32	16200	4,75	27000	7,90	31050	9,10	984	1890	2784	
7		7	18	-	-	32	16200	4,75	27000	7,90	31050	9,10	984	1890	2784	
9		9	15	-	-	33	16200	4,75	27000	7,90	31050	9,10	984	1890	2784	
9		12	12	-	-	33	16200	4,75	27000	7,90	31050	9,10	984	1890	2784	
7		9	18	-	-	34	16200	4,75	27000	7,90	31050	9,10	984	1890	2784	
7		12	15	-	-	34	16200	4,75	27000	7,90	31050	9,10	984	1890	2784	
5		5	24	-	-	34	16200	4,75	27000	7,90	31050	9,10	984	1890	2784	
5		12	18	-	-	35	16200	4,75	27000	7,90	31050	9,10	984	1890	2784	
5		15	15	-	-	35	16200	4,75	27000	7,90	31050	9,10	984	1890	2784	
5		7	24	-	-	36	16200	4,75	27000	7,90	31050	9,10	984	1890	2784	
9		12	15	-	-	36	16200	4,75	27000	7,90	31050	9,10	984	1890	2784	
12		12	12	-	-	36	16200	4,75	27000	7,90	31050	9,10	984	1890	2784	
9		9	18	-	-	36	16200	4,75	27000	7,90	31050	9,10	984	1890	2784	
7		12	18	-	-	37	16200	4,75	27000	7,90	31050	9,10	984	1890	2784	
7		15	15	-	-	37	16200	4,75	27000	7,90	31050	9,10	984	1890	2784	
5		9	24	-	-	38	16200	4,75	27000	7,90	31050	9,10	984	1890	2784	
5		15	18	-	-	38	16200	4,75	27000	7,90	31050	9,10	984	1890	2784	
7		7	24	-	-	38	16200	4,75	27000	7,90	31050	9,10	984	1890	2784	
9		12	18	-	-	39	16200	4,75	27000	7,90	31050	9,10	984	1890	2784	
9		15	15	-	-	39	16200	4,75	27000	7,90	31050	9,10	984	1890	2784	
12		12	15	-	-	39	16200	4,75	27000	7,90	31050	9,10	984	1890	2784	
7		9	24	-	-	40	16200	4,75	27000	7,90	31050	9,10	984	1890	2784	
7	15	18	-	-	40	16200	4,75	27000	7,90	31050	9,10	984	1890	2784		
5	12	24	-	-	41	16200	4,75	27000	7,90	31050	9,10	984	1890	2784		
5	18	18	-	-	41	16200	4,75	27000	7,90	31050	9,10	984	1890	2784		

Uwaga

- Wydatności zmierzony w następujących warunkach:
 - Chłodzenie: Temp. wewn. 27°C termometr suchy (DB) / 19°C termometr mokry (WB), temp. zewn. 35°C termometr suchy (DB) / 24°C termometr mokry (WB)
 - Ogrzewanie: Temp. wewn. 20°C termometr suchy (DB) / 15°C termometr mokry (WB), temp. zewn. 7°C termometr suchy (DB) / 6°C termometr mokry (WB)
 Połączone orurowanie ma standardową długość, a różnica wysokości (jednostka zewnętrzna - jednostka wewnętrzna) wynosi 0 m.
- Powinny być podłączone co najmniej dwie jednostki wewnętrzne. Minimalny limit współczynnika kombinacji wynosi około 40% dla nominalnej wydajności jednostki zewnętrznej.
- Nie przekraczaj maksymalnej liczby jednostek wewnętrznych, które można podłączyć, można ją znaleźć w Specyfikacjach lub tabeli kombinacji modelu jednostki zewnętrznej. Podłączone powinny być co najmniej dwie jednostki wewnętrzne.



MU4R27

PRACA	CHŁODZENIE														
	KOMBINACJA (kBtu/h)						WYDAJNOŚĆ CAŁKOWITA						CAŁKOWITA MOC WEJŚCIOWA (W)		
	JEDN. A	JEDN. B	JEDN. C	JEDN. D	JEDN. E	TOTAL	MIN.		NOM.		MAKS.		MIN.	NOM.	MAKS.
Btu/h							kW	Btu/h	kW	Btu/h	kW				
2 JEDN.	5	5	-	-	-	10	6000	1,76	10000	2,93	12000	3,52	378	623	853
	5	7	-	-	-	12	7200	2,11	12000	3,52	14400	4,22	444	761	1038
	5	9	-	-	-	14	8400	2,46	14000	4,10	16800	4,92	533	903	1228
	7	7	-	-	-	14	8400	2,46	14000	4,10	16800	4,92	533	903	1228
	7	9	-	-	-	16	9600	2,81	16000	4,69	19200	5,63	601	1047	1423
	5	12	-	-	-	17	10200	2,99	17000	4,98	20400	5,98	646	1121	1537
	9	9	-	-	-	18	10800	3,17	18000	5,28	21600	6,33	692	1195	1623
	7	12	-	-	-	19	11400	3,34	19000	5,57	22800	6,68	715	1270	1740
	5	15	-	-	-	20	12000	3,52	20000	5,86	24000	7,03	761	1347	1829
	9	12	-	-	-	21	12600	3,69	21000	6,15	25200	7,39	808	1423	2012
	7	15	-	-	-	22	13200	3,87	22000	6,45	26400	7,74	855	1475	2154
	5	18	-	-	-	23	13800	4,04	23000	6,74	27600	8,09	879	1554	2351
	9	15	-	-	-	24	14400	4,2							



MU4R27

PRACA	OGRZEWANIE															
	KOMBINACJA (kBtu/h)						WYDAJNOŚĆ CAŁKOWITA						CAŁKOWITA MOC WEJŚCIOWA (W)			
	JEDN. A	JEDN. B	JEDN. C	JEDN. D	JEDN. E	TOTAL	MIN. Btu/h	MIN. kW	NOM. Btu/h	NOM. kW	MAKS. Btu/h	MAKS. kW	MIN.	NOM.	MAKS.	
2 JEDN.	5	5	-	-	-	10	7200	2,11	12000	3,52	14400	4,22	451	773	1081	
	5	7	-	-	-	12	8640	2,53	14400	4,22	17280	5,06	541	940	1337	
	5	9	-	-	-	14	10080	2,95	16800	4,92	20160	5,91	656	1112	1571	
	7	7	-	-	-	14	10080	2,95	16800	4,92	20160	5,91	656	1112	1571	
	7	9	-	-	-	16	11520	3,38	19200	5,63	23040	6,75	749	1289	1844	
	5	12	-	-	-	17	12240	3,59	20400	5,98	24480	7,17	796	1392	1968	
	9	9	-	-	-	18	12960	3,80	21600	6,33	25920	7,60	844	1471	2094	
	7	12	-	-	-	19	13680	4,01	22800	6,68	27360	8,02	892	1577	2222	
	5	15	-	-	-	20	14400	4,22	24000	7,03	28800	8,44	940	1657	2352	
	9	12	-	-	-	21	15120	4,43	25200	7,39	30240	8,86	989	1766	2568	
	7	15	-	-	-	22	15840	4,64	26400	7,74	31680	9,28	1038	1848	2611	
	5	18	-	-	-	23	16560	4,85	27600	8,09	33120	9,71	1112	1960	3127	
	9	15	-	-	-	24	17280	5,06	28800	8,44	34100	9,99	1100	2045	3384	
	12	12	-	-	-	24	17280	5,06	28800	8,44	34100	9,99	1100	2045	3384	
	7	18	-	-	-	25	18000	5,28	30000	8,79	34100	9,99	1147	2194	3384	
	9	18	-	-	-	27	18600	5,45	31000	9,09	34100	9,99	1194	2157	3384	
	12	15	-	-	-	27	18600	5,45	31000	9,09	34100	9,99	1194	2157	3384	
	5	24	-	-	-	29	18600	5,45	31000	9,09	34100	9,99	1194	2157	3384	
	12	18	-	-	-	30	18600	5,45	31000	9,09	34100	9,99	1194	2157	3384	
	15	15	-	-	-	30	18600	5,45	31000	9,09	34100	9,99	1194	2157	3384	
	7	24	-	-	-	31	18600	5,45	31000	9,09	34100	9,99	1194	2157	3384	
	9	24	-	-	-	33	18600	5,45	31000	9,09	34100	9,99	1194	2157	3384	
	15	18	-	-	-	33	18600	5,45	31000	9,09	34100	9,99	1194	2157	3384	
	18	18	-	-	-	36	18600	5,45	31000	9,09	34100	9,99	1194	2157	3384	
12	24	-	-	-	36	18600	5,45	31000	9,09	34100	9,99	1194	2157	3384		
15	24	-	-	-	39	18600	5,45	31000	9,09	34100	9,99	1194	2157	3384		
3 JEDN.	5	5	5	-	-	15	10800	3,17	18000	5,28	21600	6,33	660	1140	1590	
	5	5	7	-	-	17	12240	3,59	20400	5,98	24480	7,17	748	1309	1850	
	5	5	9	-	-	19	13680	4,01	22800	6,68	27360	8,02	838	1482	2089	
	5	7	7	-	-	19	13680	4,01	22800	6,68	27360	8,02	838	1482	2089	
	5	7	9	-	-	21	15120	4,43	25200	7,39	30240	8,86	930	1660	2414	
	7	7	7	-	-	21	15120	4,43	25200	7,39	30240	8,86	930	1660	2414	
	5	5	12	-	-	22	15840	4,64	26400	7,74	31680	9,28	976	1738	2590	
	5	9	9	-	-	23	16560	4,85	27600	8,09	33120	9,71	1046	1842	2767	
	7	7	9	-	-	23	16560	4,85	27600	8,09	33120	9,71	1046	1842	2767	
	5	7	12	-	-	24	17280	5,06	28800	8,44	34560	10,13	1093	1922	2951	
	5	5	15	-	-	25	18000	5,28	30000	8,79	34720	10,18	1140	2063	2998	
	7	9	9	-	-	25	18000	5,28	30000	8,79	34720	10,18	1140	2063	2998	
	5	9	12	-	-	26	18720	5,49	31200	9,14	34720	10,18	1188	2177	2998	
	7	7	12	-	-	26	18720	5,49	31200	9,14	34720	10,18	1188	2177	2998	
	5	7	15	-	-	27	18600	5,45	31000	9,09	34720	10,18	1188	2177	2998	
	9	9	9	-	-	27	18600	5,45	31000	9,09	34720	10,18	1188	2177	2998	
	7	9	12	-	-	28	18600	5,45	31000	9,09	34720	10,18	1188	2177	2998	
	5	5	18	-	-	28	18600	5,45	31000	9,09	34720	10,18	1188	2177	2998	
	5	9	15	-	-	29	18600	5,45	31000	9,09	34720	10,18	1188	2177	2998	
	5	12	12	-	-	29	18600	5,45	31000	9,09	34720	10,18	1188	2177	2998	
	7	7	15	-	-	29	18600	5,45	31000	9,09	34720	10,18	1188	2177	2998	
	5	7	18	-	-	30	18600	5,45	31000	9,09	34720	10,18	1188	2177	2998	
	9	9	12	-	-	30	18600	5,45	31000	9,09	34720	10,18	1188	2177	2998	
	7	9	15	-	-	31	18600	5,45	31000	9,09	34720	10,18	1188	2177	2998	
	7	12	12	-	-	31	18600	5,45	31000	9,09	34720	10,18	1188	2177	2998	
	5	12	15	-	-	32	18600	5,45	31000	9,09	34720	10,18	1188	2177	2998	
	7	7	18	-	-	32	18600	5,45	31000	9,09	34720	10,18	1188	2177	2998	
	9	9	15	-	-	33	18600	5,45	31000	9,09	34720	10,18	1188	2177	2998	
	9	9	12	-	-	33	18600	5,45	31000	9,09	34720	10,18	1188	2177	2998	
	7	9	18	-	-	34	18600	5,45	31000	9,09	34720	10,18	1188	2177	2998	
	7	12	15	-	-	34	18600	5,45	31000	9,09	34720	10,18	1188	2177	2998	
	5	5	24	-	-	34	18600	5,45	31000	9,09	34720	10,18	1188	2177	2998	
	5	12	18	-	-	35	18600	5,45	31000	9,09	34720	10,18	1188	2177	2998	
	5	15	15	-	-	35	18600	5,45	31000	9,09	34720	10,18	1188	2177	2998	
	5	7	24	-	-	36	18600	5,45	31000	9,09	34720	10,18	1188	2177	2998	
	9	12	15	-	-	36	18600	5,45	31000	9,09	34720	10,18	1188	2177	2998	
	12	12	12	-	-	36	18600	5,45	31000	9,09	34720	10,18	1188	2177	2998	
	9	9	18	-	-	36	18600	5,45	31000	9,09	34720	10,18	1188	2177	2998	
	7	12	18	-	-	37	18600	5,45	31000	9,09	34720	10,18	1188	2177	2998	
	7	15	15	-	-	37	18600	5,45	31000	9,09	34720	10,18	1188	2177	2998	
	5	9	24	-	-	38	18600	5,45	31000	9,09	34720	10,18	1188	2177	2998	
	5	15	18	-	-	38	18600	5,45	31000	9,09	34720	10,18	1188	2177	2998	
7	7	24	-	-	38	18600	5,45	31000	9,09	34720	10,18	1188	2177	2998		
9	12	18	-	-	39	18600	5,45	31000	9,09	34720	10,18	1188	2177	2998		
9	15	15	-	-	39	18600	5,45	31000	9,09	34720	10,18	1188	2177	2998		
12	12	15	-	-	39	18600	5,45	31000	9,09	34720	10,18	1188	2177	2998		
7	9	24	-	-	40	18600	5,45	31000	9,09	34720	10,18	1188	2177	2998		
7	15	18	-	-	40	18600	5,45	31000	9,09	34720	10,18	1188	2177	2998		
5	12	24	-	-	41	18600	5,45	31000	9,09	34720	10,18	1188	2177	2998		
5	18	18	-	-	41	18600	5,45	31000	9,09	34720	10,18	1188	2177	2998		

Uwaga

- Wydajności zmierzone w następujących warunkach:
 - Chłodzenie: Temp. wewn. 27°C termometr suchy (DB) / 19°C termometr mokry (WB), temp. zewn. 35°C termometr suchy (DB) / 24°C termometr mokry (WB)
 - Ogrzewanie: Temp. wewn. 20°C termometr suchy (DB) / 15°C termometr mokry (WB), temp. zewn. 7°C termometr suchy (DB) / 6°C termometr mokry (WB)
- Połączone orurowanie ma standardową długość, a różnica wysokości (jednostka zewnętrzna - jednostka wewnętrzna) wynosi 0 m.
- Powinny być podłączone co najmniej dwie jednostki wewnętrzne. Minimalny limit współczynnika kombinacji wynosi około 40% dla nominalnej wydajności jednostki zewnętrznej.
- Nie przekraczaj maksymalnej liczby jednostek wewnętrznych, które można podłączyć, można ją znaleźć w Specyfikacjach lub tabeli kombinacji modelu jednostki zewnętrznej. Podłączone powinny być co najmniej dwie jednostki wewnętrzne.



MU4R27

PRACA	OGRZEWANIE															
	KOMBINACJA (kBtu/h)						WYDAJNOŚĆ CAŁKOWITA						CAŁKOWITA MOC WEJŚCIOWA (W)			
	JEDN. A	JEDN. B	JEDN. C	JEDN. D	JEDN. E	TOTAL	MIN. Btu/h	MIN. kW	NOM. Btu/h	NOM. kW	MAKS. Btu/h	MAKS. kW	MIN.	NOM.	MAKS.	
4 JEDN.	5	5	5	5	-	20	14400	4,22	24000	7,03	28800	8,44	840	1480	2100	
	5	5	5	7	-	22	15840	4,64	26400	7,74	31680	9,28	927	1651	2470	
	5	5	5	9	-	24	17280	5,06	28800	8,44	34560	10,13	1038	1826	2861	
	5	5	7	7	-	24	17280	5,06	28800	8,44	34560	10,13	1038	1826	2861	
	5	5	7	9	-	26	18000	5,28	30000	8,79	36000	10,55	1083	1960	3125	
	5	7	7	7	-	26	18000	5,28	30000	8,79	36000	10,55	1083	1960	3125	
	5	5	5	12	-	27	18600	5,45	31000	9,09	36000	10,55	1128	2068	3125	
	5	5	9	9	-	28	18600	5,45	31000	9,09	36000	10,55	1128	2068	3125	
	5	7	7	9	-	28	18600	5,45	31000	9,09	36000	10,55	1128	2068	3125	
	7	7	7	7	-	28	18600	5,45	31000	9,09	36000	10,55	1128	2068	3125	
	5	5	7	12	-	29	18600	5,45	31000	9,09	36000	10,55	1128	2068	3125	
	5	5	5	15	-	30	18600	5,45	31000	9,09	36000	10,55	1128	2068	3125	
	5	7	9	9	-	30	18600	5,45	31000	9,09	36000	10,55	1128	2068	3125	



MU5R30

PRACA	CHŁODZENIE															
	KOMBINACJA (kBtu/h)						WYDAJNOŚĆ CAŁKOWITA						CAŁKOWITA MOC WEJŚCIOWA (W)			
	JEDN. A	JEDN. B	JEDN. C	JEDN. D	JEDN. E	TOTAL	MIN.		NOM.		MAKS.		MIN.	NOM.	MAKS.	
2 JEDN.	5	5	-	-	-	10	6000	1,76	10000	2,93	12000	3,52	378	623	876	
	5	7	-	-	-	12	7200	2,11	12000	3,52	14400	4,22	444	761	1066	
	5	9	-	-	-	14	8400	2,46	14000	4,10	16800	4,92	533	903	1261	
	7	7	-	-	-	14	8400	2,46	14000	4,10	16800	4,92	533	903	1261	
	7	9	-	-	-	16	9600	2,81	16000	4,69	19200	5,63	601	1047	1461	
	5	12	-	-	-	17	10200	2,99	17000	4,98	20400	5,98	646	1121	1578	
	9	9	-	-	-	18	10800	3,17	18000	5,28	21600	6,33	692	1195	1667	
	7	12	-	-	-	19	11400	3,34	19000	5,57	22800	6,68	715	1270	1787	
	5	15	-	-	-	20	12000	3,52	20000	5,86	24000	7,03	761	1347	1878	
	9	12	-	-	-	21	12600	3,69	21000	6,15	25200	7,39	808	1423	2066	
	7	15	-	-	-	22	13200	3,87	22000	6,45	26400	7,74	855	1475	2211	
	5	18	-	-	-	23	13800	4,04	23000	6,74	27600	8,09	879	1554	2414	
	9	15	-	-	-	24	14400	4,22	24000	7,03	28800	8,44	927	1633	2572	
	12	12	-	-	-	24	14400	4,22	24000	7,03	28800	8,44	927	1633	2572	
	7	18	-	-	-	25	15000	4,40	25000	7,33	30000	8,79	975	1755	2794	
	9	18	-	-	-	27	16200	4,75	27000	7,91	32400	9,50	1047	2011	3213	
	12	15	-	-	-	27	16200	4,75	27000	7,91	32400	9,50	1047	2011	3213	
	5	24	-	-	-	29	17400	5,10	29000	8,50	33000	9,67	1145	2284	3341	
	12	18	-	-	-	30	18000	5,28	30000	8,80	33000	9,67	1195	2429	3341	
	15	15	-	-	-	30	18000	5,28	30000	8,80	33000	9,67	1195	2429	3341	
	7	24	-	-	-	31	18000	5,28	30000	8,80	33000	9,67	1195	2429	3341	
	9	24	-	-	-	33	18000	5,28	30000	8,80	33000	9,67	1195	2429	3341	
	15	18	-	-	-	33	18000	5,28	30000	8,80	33000	9,67	1195	2429	3341	
	18	18	-	-	-	36	18000	5,28	30000	8,80	33000	9,67	1195	2429	3341	
	12	24	-	-	-	36	18000	5,28	30000	8,80	33000	9,67	1195	2429	3341	
	15	24	-	-	-	39	18000	5,28	30000	8,80	33000	9,67	1195	2429	3341	
	18	24	-	-	-	42	18000	5,28	30000	8,80	33000	9,67	1195	2429	3341	
	24	24	-	-	-	48	18000	5,28	30000	8,80	33000	9,67	1195	2429	3341	
	3 JEDN.	5	5	5	-	-	15	9000	2,64	15000	4,40	18000	5,28	522	916	1292
		5	5	7	-	-	17	10200	2,99	17000	4,98	20400	5,98	607	1054	1483
		5	5	9	-	-	19	11400	3,34	19000	5,57	22800	6,68	672	1194	1680
		5	7	7	-	-	19	11400	3,34	19000	5,57	22800	6,68	672	1194	1680
		5	7	9	-	-	21	12600	3,69	21000	6,15	25200	7,39	760	1338	1942
		7	7	7	-	-	21	12600	3,69	21000	6,15	25200	7,39	760	1338	1942
		5	5	12	-	-	22	13200	3,87	22000	6,45	26400	7,74	804	1387	2079
		5	9	9	-	-	23	13800	4,04	23000	6,74	27600	8,09	826	1461	2278
7		7	9	-	-	23	13800	4,04	23000	6,74	27600	8,09	826	1461	2278	
5		7	12	-	-	24	14400	4,22	24000	7,03	28800	8,44	871	1535	2442	
5		5	15	-	-	25	15000	4,40	25000	7,33	30000	8,79	916	1650	2674	
7		5	9	-	-	25	15000	4,40	25000	7,33	30000	8,79	916	1650	2674	
5		9	12	-	-	26	15600	4,57	26000	7,62	31200	9,14	962	1767	2859	
7		7	12	-	-	26	15600	4,57	26000	7,62	31200	9,14	962	1767	2859	
5		7	15	-	-	27	16200	4,75	27000	7,91	32400	9,50	984	1890	3120	
9		9	9	-	-	27	16200	4,75	27000	7,91	32400	9,50	984	1890	3120	
7		9	12	-	-	28	16800	4,92	28000	8,21	33600	9,85	1030	2028	3327	
5		5	18	-	-	28	16800	4,92	28000	8,21	33600	9,85	1030	2028	3327	
5		9	15	-	-	29	17400	5,10	29000	8,50	33600	9,85	1077	2173	3327	
5		12	12	-	-	29	17400	5,10	29000	8,50	33600	9,85	1077	2173	3327	
7		7	15	-	-	29	17400	5,10	29000	8,50	33600	9,85	1077	2173	3327	
5		7	18	-	-	30	18000	5,28	30000	8,80	33600	9,85	1123	2326	3327	
9		9	12	-	-	30	18000	5,28	30000	8,80	33600	9,85	1123	2326	3327	
7		9	15	-	-	31	18000	5,28	30000	8,80	33600	9,85	1123	2326	3327	
7		12	12	-	-	31	18000	5,28	30000	8,80	33600	9,85	1123	2326	3327	
5		12	15	-	-	32	18000	5,28	30000	8,80	33600	9,85	1123	2326	3327	
5		9	18	-	-	32	18000	5,28	30000	8,80	33600	9,85	1123	2326	3327	
7		7	18	-	-	32	18000	5,28	30000	8,80	33600	9,85	1123	2326	3327	
9		9	15	-	-	33	18000	5,28	30000	8,80	33600	9,85	1123	2326	3327	
9		12	12	-	-	33	18000	5,28	30000	8,80	33600	9,85	1123	2326	3327	
7		9	18	-	-	34	18000	5,28	30000	8,80	33600	9,85	1123	2326	3327	
7		12	15	-	-	34	18000	5,28	30000	8,80	33600	9,85	1123	2326	3327	
5		5	24	-	-	34	18000	5,28	30000	8,80	33600	9,85	1123	2326	3327	
5		12	18	-	-	35	18000	5,28	30000	8,80	33600	9,85	1123	2326	3327	
5		15	15	-	-	35	18000	5,28	30000	8,80	33600	9,85	1123	2326	3327	
5		7	24	-	-	36	18000	5,28	30000	8,80	33600	9,85	1123	2326	3327	
9		12	15	-	-	36	18000	5,28	30000	8,80	33600	9,85	1123	2326	3327	
12		12	12	-	-	36	18000	5,28	30000	8,80	33600	9,85	1123	2326	3327	
9		9	18	-	-	36	18000	5,28	30000	8,80	33600	9,85	1123	2326	3327	
7		12	18	-	-	37	18000	5,28	30000	8,80	33600	9,85	1123	2326	3327	
7		15	15	-	-	37	18000	5,28	30000	8,80	33600	9,85	1123	2326	3327	
5		9	24	-	-	38	18000	5,28	30000	8,80	33600	9,85	1123	2326	3327	
5		15	18	-	-	38	18000	5,28	30000	8,80	33600	9,85	1123	2326	3327	
7		7	24	-	-	38	18000	5,28	30000	8,80	33600	9,85	1123	2326	3327	
9		12	18	-	-	39	18000	5,28	30000	8,80	33600	9,85	1123	2326	3327	
9		15	15	-	-	39	18000	5,28	30000	8,80	33600	9,85	1123	2326	3327	
12		12	15	-	-	39	18000	5,28	30000	8,80	33600	9,85	1123	2326	3327	
7		9	24	-	-	40	18000	5,28	30000	8,80	33600	9,85	1123	2326	3327	
7	15	18	-	-	40	18000	5,28	30000	8,80	33600	9,85	1123	2326	3327		
5	12	24	-	-	41	18000	5,28	30000	8,80	33600	9,85	1123	2326	3327		
5	18	18	-	-	41	18000	5,28	30000	8,80	33600	9,85	1123	2326	3327		
12	12	18	-	-	42	18000	5,28	30000	8,80	33600	9,85	1123	2326	3327		
9	9	24	-	-	42	18000	5,28	30000	8,80	33600	9,85	1123	2326	3327		
9	15	18	-	-	42	18000	5,28	30000	8,80	33600	9,85	1123	2326	3327		
12	15	15	-	-	42	18000	5,28	30000	8,80	33600	9,85	1123	2326	3327		
7	18	18	-	-	43	18000	5,28	30000	8,80	33600	9,85	1123	2326	3327		
7	12	24	-	-	43	18000	5,28	30000	8,80	33600	9,85	1123	2326	3327		
5	15	24	-	-	44	18000	5,28	30000	8,80	33600	9,85	1123	2326	3327		
9	18	18	-	-	45	18000	5,28	30000	8,80	33600	9,85	1123	2326	3327		
9	12	24	-	-	45	18000	5,28	30000	8,80	33600	9,85	1123	2326	3327		
12	15	18	-	-	45	18000	5,28	30000	8,80	33600	9,85	1123	2326	3327		
15	15	15	-	-	45	18000	5,28	30000	8,80	33600	9,85	1123	2326	3327		
7	15	24	-	-	46	18000	5,28	30000	8,80	33600	9,85	1123	2326	3327		
5	18	24	-	-	47	18000	5,28	30000	8,80	33600	9,85	1123	2326	3327		
9	15	24	-	-	48	18000	5,28	30000	8,80	33600	9,85	1123	2326	3327		
12	18	18	-	-	48	18000	5,28	30000	8,80	33600	9,85	1123	2326	3327		
12	12	24	-	-	48	18000	5,28	30000	8,80	33600	9,85	1123	2326	3327		
15	15	18	-	-	48	18000	5,28	30000	8,80	33600	9,85	1123	2326	3327		



MU5R30

PRACA	CHŁODZENIE														
	KOMBINACJA (kBtu/h)						WYDAJNOŚĆ CAŁKOWITA						CAŁKOWITA MOC WEJŚCIOWA (W)		
	JEDN. A	JEDN. B	JEDN. C	JEDN. D	JEDN. E	TOTAL	MIN.		NOM.		MAKS.		MIN.	NOM.	MAKS.
							Btu/h	kW	Btu/h	kW	Btu/h	kW			
	5	5	5	5	5	25	15000	4,40	25000	7,33	30000	8,79	841	1517	2300
	5	5	5	5	7	27	16200	4,75	27000	7,91	32400	9,50	906	1701	2645
	5	5	5	5	9	29	17400	5,10	29000	8,50	34800	10,20	993	1897	3026
	5	5	5	7	7	29	17400	5,10	29000	8,50	34800	10,20	993	1897	3026
	5	5	5	7	9	31	18000	5,28	30000	8,80	36000	10,55	1037	2000	3260
	5	5	7	7	7	31	18000	5,28	30000	8,80	36000	10,55	1037	2000	3260
	5	5	5	5	12	32	18000	5,28	30000	8,80	36000	10,55	1037	2000	3260
	5	5	5	5	9	33	18000	5,28	30000	8,80	36000	10,55	1037	2000	3260
	5	5	7	7	7	33	18000	5,28	30000	8,80	36000	10,55	1037	2000	3260
	5	7	7	7	9	33	18000	5,28	30000	8,80	36000	10,55	1037	2000	3260
	5	5	5	7	12	34	18000	5,28	30000	8,80	36000	10,55	1037	2000	3260
	5	5	5	5	15	35	18000	5,28	30000	8,80	36000	10,55	1037	2000	3260
	5	5	5	7	9	35	18000	5,28	30000	8,80	36000	10,55	1037	2000	3260
	5	7	7	7	9	35	18000	5,28	30000	8,80	36000	10,55	1037	2000	3260
	7	7	7	7	7	35	18000	5,28	30000	8,80	36000	10,55	1037	2000	3260
	5	5	5	5	12	36	18000	5,28	30000	8,80	36000	10,55	1037	2000	3260
	5	5	7	7	12	36	18000	5,28	30000	8,80	36000	10,55	1037	2000	3260
	5	5	5	7	15	37	18000	5,28	30000	8,80	36000	10,55	1037	2000	3260
	5	5	9	9	9	37	18000	5,28	30000	8,80	36000	10,55	1037	2000	3260
	5	7	7	7	9	37	18000	5,28	30000	8,80	36000	10,55	1037	2000	3260
	7	7	7	7	9	37	18000	5,28	30000	8,80	36000	10,55	1037	2000	3260
	5	5	5	5	18	38	18000	5,28	30000	8,80	36000	10,55	1037	2000	3260
	5	5	7	7	12	38	18000	5,28	30000	8,80	36000	10,55	1037	2000	3260
	5	5	5	5	12	39	18000	5,28	30000	8,80	36000	10,55	1037	2000	3260
	5	5	7	7	15	39	18000	5,28	30000	8,80	36000	10,55	1037	2000	3260
	7	7	7	7	9	39	18000	5,28	30000	8,80	36000	10,55	1037	2000	3260
	5	7	9	9	9	39	18000	5,28	30000	8,80	36000	10,55	1037	2000	3260
	5	5	5	7	18	40	18000	5,28	30000	8,80	36000	10,55	1037	2000	3260
	5	5	9	9	12	40	18000	5,28	30000	8,80	36000	10,55	1037	2000	3260
	7	7	7	7	12	40	18000	5,28	30000	8,80	36000	10,55	1037	2000	3260
	5	5	7	7	12	40	18000	5,28	30000	8,80	36000	10,55	1037	2000	3260
	5	5	7	9	15	41	18000	5,28	30000	8,80	36000	10,55	1037	2000	3260
	5	7	7	7	15	41	18000	5,28	30000	8,80	36000	10,55	1037	2000	3260
	5	9	9	9	9	41	18000	5,28	30000	8,80	36000	10,55	1037	2000	3260
	7	7	9	9	9	41	18000	5,28	30000	8,80	36000	10,55	1037	2000	3260
	5	5	5	9	18	42	18000	5,28	30000	8,80	36000	10,55	1037	2000	3260
	5	5	5	12	15	42	18000	5,28	30000	8,80	36000	10,55	1037	2000	3260
	5	5	7	7	18	42	18000	5,28	30000	8,80	36000	10,55	1037	2000	3260
	5	7	9	9	12	42	18000	5,28	30000	8,80	36000	10,55	1037	2000	3260
	7	7	7	9	12	42	18000	5,28	30000	8,80	36000	10,55	1037	2000	3260
	5	5	9	9	15	43	18000	5,28	30000	8,80	36000	10,55	1037	2000	3260
	5	7	7	9	15	43	18000	5,28	30000	8,80	36000	10,55	1037	2000	3260
	5	7	7	12	12	43	18000	5,28	30000	8,80	36000	10,55	1037	2000	3260
	7	7	7	7	15	43	18000	5,28	30000	8,80	36000	10,55	1037	2000	3260
	7	9	9	9	9	43	18000	5,28	30000	8,80	36000	10,55	1037	2000	3260
	5	5	7	12	15	44	18000	5,28	30000	8,80	36000	10,55	1037	2000	3260
	5	5	5	5	24	44	18000	5,28	30000	8,80	36000	10,55	1037	2000	3260
	5	7	7	7	18	44	18000	5,28	30000	8,80	36000	10,55	1037	2000	3260
	5	9	9	9	12	44	18000	5,28	30000	8,80	36000	10,55	1037	2000	3260
	7	7	9	9	12	44	18000	5,28	30000	8,80	36000	10,55	1037	2000	3260
	5	5	5	12	18	45	18000	5,28	30000	8,80	36000	10,55	1037	2000	3260
	5	5	5	15	15	45	18000	5,28	30000	8,80	36000	10,55	1037	2000	3260
	5	7	9	9	15	45	18000	5,28	30000	8,80	36000	10,55	1037	2000	3260
	5	7	9	12	12	45	18000	5,28	30000	8,80	36000	10,55	1037	2000	3260
	7	7	9	12	12	45	18000	5,28	30000	8,80	36000	10,55	1037	2000	3260
	7	7	7	9	15	45	18000	5,28	30000	8,80	36000	10,55	1037	2000	3260
	9	9	9	9	9	45	18000	5,28	30000	8,80	36000	10,55	1037	2000	3260
	5	5	5	7	24	46	18000	5,28	30000	8,80	36000	10,55	1037	2000	3260
	5	5	9	9	18	46	18000	5,28	30000	8,80	36000	10,55	1037	2000	3260
	5	5	9	12	15	46	18000	5,28	30000	8,80	36000	10,55	1037	2000	3260
	5	5	12	12	12	46	18000	5,28	30000	8,80	36000	10,55	1037	2000	3260
	5	7	7	9	18	46	18000	5,28	30000	8,80	36000	10,55	1037	2000	3260
	5	7	7	12	15	46	18000	5,28	30000	8,80	36000	10,55	1037	2000	3260
	7	7	7	7	18	46	18000	5,28	30000	8,80	36000	10,55	1037	2000	3260
	7	9	9	9	12	46	18000	5,28	30000	8,80	36000	10,55	1037	2000	3260
	5	5	7	15	15	47	18000	5,28	30000	8,80	36000	10,55	1037	2000	3260
	5	9	9	12	12	47	18000	5,28	30000	8,80	36000	10,55	1037	2000	3260
	7	7	9	9	15	47	18000	5,28	30000	8,80	36000	10,55	1037	2000	3260
	7	7	9	12	12	47	18000	5,28	30000	8,80	36000	10,55	1037	2000	3260
	5	5	5	9	24	48	18000	5,28	30000	8,80	36000	10,55	1037	2000	3260
	5	5	5	18	15	48	18000	5,28	30000	8,80	36000	10,55	1037	2000	3260
	5	7	9	9	18	48	18000	5,28	30000	8,80	36000	10,55	1037	2000	3260
	5	7	9	12	15	48	18000	5,28	30000	8,80	36000	10,55	1037	2000	3260
	7	7	7	12	15	48	18000	5,28	30000	8,80	36000	10,55	1037	2000	3260
	9	9	9	9	12	48	18000	5,28	30000	8,80	36000	10,55	1037	2000	3260
	7	7	7	9	18	48	18000	5,28	30000	8,80	36000	10,55	1037	2000	3260

Uwaga

1. Wydajności zmierzone w następujących warunkach:

- Chłodzenie: Temp. wewn. 27°C termometr suchy (DB) / 19°C termometr mokry (WB), temp. zewn. 35°C termometr suchy (DB) / 24°C termometr mokry (WB)

- Ogrzewanie: Temp. wewn. 20°C termometr suchy (DB) / 15°C termometr mokry (WB), temp. zewn. 7°C termometr suchy (DB) / 6°C termometr mokry (WB)

Połączone orurowanie ma standardową długość, a różnica wysokości (jednostka zewnętrzna - jednostka wewnętrzna) wynosi 0 m.

2. Powinny być podłączone co najmniej dwie jednostki wewnętrzne. Minimalny limit współczynnika kombinacji wynosi około 40% dla nominalnej wydajności jednostki zewnętrznej.

3. Nie przekraczaj maksymalnej liczby jednostek wewnętrznych, które można podłączyć, można ją znaleźć w Specyfikacjach lub tabeli kombinacji modelu jednostki zewnętrznej. Podłączone powinny być co najmniej dwie jednostki wewnętrzne.



MU5R30

PRACA	OGRZEWANIE														
	KOMBINACJA (kBtu/h)						WYDAJNOŚĆ CAŁKOWITA						CAŁKOWITA MOC WEJŚCIOWA (W)		
	JEDN. A	JEDN. B	JEDN. C	JEDN. D	JEDN. E	TOTAL	MIN.		NOM.		MAKS.		MIN.	NOM.	MAKS.
							Btu/h	kW	Btu/h	kW	Btu/h	kW			
	5	5	-	-	-	10	7200	2,11	12000	3,52	14400	4,22	451	773	1081
	5	7	-	-	-	12	8640	2,53	14400	4,22	17280	5,06	541	940	1337
	5	9	-	-	-	14	10080	2,95	16800	4,92	20160	5,91	656	1112	1571
	7	7	-	-	-	14	10080	2,95	16800	4,92	20160	5,91	656	1112	1571
	7	9	-	-	-	16	11520	3,38	19200	5,63	23040	6,75	749	1289	1844
	5	12	-	-	-	17	12240	3,59	20400	5,98	24480	7,17	796	1392	1968
	9	9	-	-	-	18	12960	3,80	21600	6,33	25920	7,60	844	1471	2094
	7	12	-	-	-	19	13680	4,01</							



MU5R30

PRACA	OGRZEWANIE																		
	KOMBINACJA (kBtu/h)						WYDAJNOŚĆ CAŁKOWITA						CAŁKOWITA MOC WEJŚCIOWA (W)						
	JEDN. A	JEDN. B	JEDN. C	JEDN. D	JEDN. E	TOTAL	MIN.		NOM.		MAKS.		MIN.	NOM.	MAKS.	MIN.	NOM.	MAKS.	
							Btu/h	kW	Btu/h	kW	Btu/h	kW							
5	5	5	5	-	20	14400	4,22	24000	7,03	28800	8,44	840	1480	2100					
5	5	5	7	-	22	15840	4,64	26400	7,74	31680	9,28	927	1651	2470					
5	5	5	9	-	24	17280	5,06	28800	8,44	34560	10,13	1038	1826	2861					
5	5	7	7	-	24	17280	5,06	28800	8,44	34560	10,13	1038	1826	2861					
5	5	7	9	-	26	18720	5,49	31200	9,14	37440	10,97	1128	2068	3349					
5	7	7	7	-	26	18720	5,49	31200	9,14	37440	10,97	1128	2068	3349					
5	5	5	12	-	27	19440	5,70	32400	9,50	38640	11,32	1174	2230	3524					
5	7	7	9	-	28	20160	5,91	33600	9,85	38640	11,32	1220	2356	3524					
5	7	7	15	-	28	20160	5,91	33600	9,85	38640	11,32	1220	2356	3524					
7	7	7	7	-	28	20160	5,91	33600	9,85	38640	11,32	1220	2356	3524					
5	5	7	12	-	29	20700	6,07	34500	10,11	38640	11,32	1267	2487	3524					
5	5	5	15	-	30	20700	6,07	34500	10,11	38640	11,32	1267	2487	3524					
5	7	9	9	-	30	20700	6,07	34500	10,11	38640	11,32	1267	2487	3524					
7	7	7	9	-	30	20700	6,07	34500	10,11	38640	11,32	1267	2487	3524					
5	5	9	12	-	31	20700	6,07	34500	10,11	38640	11,32	1267	2487	3524					
5	7	7	12	-	31	20700	6,07	34500	10,11	38640	11,32	1267	2487	3524					
5	5	7	15	-	32	20700	6,07	34500	10,11	38640	11,32	1267	2487	3524					
7	7	7	9	-	32	20700	6,07	34500	10,11	38640	11,32	1267	2487	3524					
5	9	9	9	-	32	20700	6,07	34500	10,11	38640	11,32	1267	2487	3524					
5	5	9	12	-	33	20700	6,07	34500	10,11	38640	11,32	1267	2487	3524					
5	7	9	12	-	33	20700	6,07	34500	10,11	38640	11,32	1267	2487	3524					
5	7	7	12	-	33	20700	6,07	34500	10,11	38640	11,32	1267	2487	3524					
5	5	9	15	-	34	20700	6,07	34500	10,11	38640	11,32	1267	2487	3524					
5	5	5	12	-	34	20700	6,07	34500	10,11	38640	11,32	1267	2487	3524					
5	7	7	15	-	34	20700	6,07	34500	10,11	38640	11,32	1267	2487	3524					
7	9	9	9	-	34	20700	6,07	34500	10,11	38640	11,32	1267	2487	3524					
5	5	7	18	-	35	20700	6,07	34500	10,11	38640	11,32	1267	2487	3524					
5	9	9	12	-	35	20700	6,07	34500	10,11	38640	11,32	1267	2487	3524					
7	7	9	12	-	35	20700	6,07	34500	10,11	38640	11,32	1267	2487	3524					
5	7	9	15	-	36	20700	6,07	34500	10,11	38640	11,32	1267	2487	3524					
7	7	12	12	-	36	20700	6,07	34500	10,11	38640	11,32	1267	2487	3524					
7	9	9	9	-	36	20700	6,07	34500	10,11	38640	11,32	1267	2487	3524					
5	5	9	18	-	37	20700	6,07	34500	10,11	38640	11,32	1267	2487	3524					
5	5	12	15	-	37	20700	6,07	34500	10,11	38640	11,32	1267	2487	3524					
5	7	7	18	-	37	20700	6,07	34500	10,11	38640	11,32	1267	2487	3524					
7	9	9	12	-	37	20700	6,07	34500	10,11	38640	11,32	1267	2487	3524					
5	9	9	15	-	38	20700	6,07	34500	10,11	38640	11,32	1267	2487	3524					
7	7	9	15	-	38	20700	6,07	34500	10,11	38640	11,32	1267	2487	3524					
4 JEDN.						38	20700	6,07	34500	10,11	38640	11,32	1267	2487	3524				
7	7	12	12	-	38	20700	6,07	34500	10,11	38640	11,32	1267	2487	3524					
5	5	5	24	-	39	20700	6,07	34500	10,11	38640	11,32	1267	2487	3524					
5	7	9	18	-	39	20700	6,07	34500	10,11	38640	11,32	1267	2487	3524					
5	7	12	15	-	39	20700	6,07	34500	10,11	38640	11,32	1267	2487	3524					
9	9	9	12	-	39	20700	6,07	34500	10,11	38640	11,32	1267	2487	3524					
7	7	7	18	-	39	20700	6,07	34500	10,11	38640	11,32	1267	2487	3524					
5	5	12	18	-	40	20700	6,07	34500	10,11	38640	11,32	1267	2487	3524					
7	9	9	15	-	40	20700	6,07	34500	10,11	38640	11,32	1267	2487	3524					
7	9	12	12	-	40	20700	6,07	34500	10,11	38640	11,32	1267	2487	3524					
5	5	7	24	-	41	20700	6,07	34500	10,11	38640	11,32	1267	2487	3524					
5	9	9	12	-	41	20700	6,07	34500	10,11	38640	11,32	1267	2487	3524					
5	12	12	12	-	41	20700	6,07	34500	10,11	38640	11,32	1267	2487	3524					
7	7	12	15	-	41	20700	6,07	34500	10,11	38640	11,32	1267	2487	3524					
7	7	9	18	-	41	20700	6,07	34500	10,11	38640	11,32	1267	2487	3524					
5	7	15	15	-	42	20700	6,07	34500	10,11	38640	11,32	1267	2487	3524					
9	9	15	15	-	42	20700	6,07	34500	10,11	38640	11,32	1267	2487	3524					
9	9	12	12	-	42	20700	6,07	34500	10,11	38640	11,32	1267	2487	3524					
9	9	12	12	-	42	20700	6,07	34500	10,11	38640	11,32	1267	2487	3524					
5	5	9	24	-	43	20700	6,07	34500	10,11	38640	11,32	1267	2487	3524					
7	9	12	15	-	43	20700	6,07	34500	10,11	38640	11,32	1267	2487	3524					
7	12	12	12	-	43	20700	6,07	34500	10,11	38640	11,32	1267	2487	3524					
7	9	9	18	-	43	20700	6,07	34500	10,11	38640	11,32	1267	2487	3524					
5	9	15	15	-	44	20700	6,07	34500	10,11	38640	11,32	1267	2487	3524					
7	7	12	18	-	44	20700	6,07	34500	10,11	38640	11,32	1267	2487	3524					
7	7	15	15	-	44	20700	6,07	34500	10,11	38640	11,32	1267	2487	3524					
9	9	18	15	-	45	20700	6,07	34500	10,11	38640	11,32	1267	2487	3524					
5	9	12	15	-	45	20700	6,07	34500	10,11	38640	11,32	1267	2487	3524					
9	12	12	12	-	45	20700	6,07	34500	10,11	38640	11,32	1267	2487	3524					
9	9	9	18	-	45	20700	6,07	34500	10,11	38640	11,32	1267	2487	3524					
7	7	7	24	-	45	20700	6,07	34500	10,11	38640	11,32	1267	2487	3524					
7	9	12	18	-	46	20700	6,07	34500	10,11	38640	11,32	1267	2487	3524					
7	9	15	15	-	46	20700	6,07	34500	10,11	38640	11,32	1267	2487	3524					
7	12	12	15	-	46	20700	6,07	34500	10,11	38640	11,32	1267	2487	3524					
5	12	12	18	-	47	20700	6,07	34500	10,11	38640	11,32	1267	2487	3524					
7	7	9	24	-	47	20700	6,07	34500	10,11	38640	11,32	1267	2487	3524					
7	7	15	18	-	47	20700	6,07	34500	10,11	38640	11,32	1267	2487	3524					
5	9	15	18	-	47	20700	6,07	34500	10,11	38640	11,32	1267	2487	3524					
5	12	15	15	-	47	20700	6,07	34500	10,11	38640	11,32	1267	2487	3524					
9	9	15	15	-	48	20700	6,07	34500	10,11	38640	11,32	1267	2487	3524					
12	12	12	12	-	48	20700	6,07	34500	10,11	38640	11,32	1267	2487	3524					
9	9	12	18	-	48	20700	6,07	34500	10,11	38640	11,32	1267	2487	3524					

Uwaga

- Wydajności zmierzone w następujących warunkach:
 - Chłodzenie: Temp. wewn. 27°C termometr suchy (DB) / 19°C termometr mokry (WB), temp. zewn. 35°C termometr suchy (DB) / 24°C termometr mokry (WB)
 - Ogrzewanie: Temp. wewn. 20°C termometr suchy (DB) / 15°C termometr mokry (WB), temp. zewn. 7°C termometr suchy (DB) / 6°C termometr mokry (WB)
 Połączone orurowanie ma standardową długość, a różnica wysokości (jednostka zewnętrzna - jednostka wewnętrzna) wynosi 0 m.
- Powinny być podłączone co najmniej dwie jednostki wewnętrzne. Minimalny limit współczynnika kombinacji wynosi około 40% dla nominalnej wydajności jednostki zewnętrznej.
- Nie przekraczaj maksymalnej liczby



MU5R40

PRACA	CHŁODZENIE														
	KOMBINACJA (kBtu/h)						WYDAJNOŚĆ CAŁKOWITA						CAŁKOWITA MOC WEJŚCIOWA (W)		
	JEDN. A	JEDN. B	JEDN. C	JEDN. D	JEDN. E	TOTAL	MIN.		NOM.		MAKS.				
						Btu/h	kW	Btu/h	kW	Btu/h	kW	MIN.	NOM.	MAKS.	
2 JEDN.	5	5	-	-	-	10	9500	2,78	10000	2,93	15700	4,60	641	720	1529
	5	7	-	-	-	12	9948	2,92	12000	3,52	17293	5,07	710	977	1796
	5	9	-	-	-	14	10397	3,05	14000	4,10	18886	5,54	770	1243	2062
	7	7	-	-	-	14	10397	3,05	14000	4,10	18886	5,54	770	1243	2062
	7	9	-	-	-	16	10845	3,18	16000	4,69	20479	6,00	839	1500	2339
	5	12	-	-	-	17	11069	3,24	17000	4,98	21276	6,24	868	1638	2467
	9	9	-	-	-	18	11293	3,31	18000	5,28	22072	6,47	908	1766	2605
	7	12	-	-	-	19	11517	3,38	19000	5,57	22869	6,70	937	1895	2743
	5	15	-	-	-	20	11741	3,44	20000	5,86	23666	6,94	977	2023	2871
	9	12	-	-	-	21	11966	3,51	21000	6,15	24462	7,17	1006	2161	3010
	7	15	-	-	-	22	12190	3,57	22000	6,45	25259	7,40	1036	2289	3138
	5	18	-	-	-	23	12414	3,64	23000	6,74	26055	7,64	1076	2418	3276
	9	15	-	-	-	24	12638	3,70	24000	7,03	26852	7,87	1105	2546	3414
	12	12	-	-	-	24	12638	3,70	24000	7,03	26852	7,87	1105	2546	3414
	7	18	-	-	-	25	12862	3,77	25000	7,33	27648	8,10	1135	2684	3542
	9	18	-	-	-	27	13310	3,90	27000	7,91	29241	8,57	1204	2940	3819
	12	15	-	-	-	27	13310	3,90	27000	7,91	29241	8,57	1204	2940	3819
	5	24	-	-	-	29	13759	4,03	29000	8,50	30834	9,04	1273	3207	4085
	12	18	-	-	-	30	13983	4,10	30000	8,79	31631	9,27	1302	3335	4213
	15	15	-	-	-	30	13983	4,10	30000	8,79	31631	9,27	1302	3335	4213
	7	24	-	-	-	31	14207	4,16	31000	9,09	32428	9,50	1332	3463	4352
	9	24	-	-	-	33	14655	4,30	33000	9,67	34021	9,97	1401	3730	4618
	15	18	-	-	-	33	14655	4,30	33000	9,67	34021	9,97	1401	3730	4618
	18	18	-	-	-	36	15328	4,49	36000	10,55	36410	10,67	1500	4115	5023
12	24	-	-	-	36	15328	4,49	36000	10,55	36410	10,67	1500	4115	5023	
15	24	-	-	-	39	16000	4,69	38200	11,20	38800	11,37	1599	4509	5427	
18	24	-	-	-	42	16000	4,69	38200	11,20	38800	11,37	1599	4509	5427	
24	24	-	-	-	48	16000	4,69	38200	11,20	38800	11,37	1599	4509	5427	
3 JEDN.	5	5	5	-	-	15	12500	3,66	15000	4,40	23000	6,74	780	937	2191
	5	5	7	-	-	17	13208	3,87	17000	4,98	24517	7,19	858	1164	2447
	5	5	9	-	-	19	13917	4,08	19000	5,57	26033	7,63	947	1391	2714
	5	7	7	-	-	19	13917	4,08	19000	5,57	26033	7,63	947	1391	2714
	7	7	7	-	-	21	14625	4,29	21000	6,15	27550	8,07	1026	1628	2970
	5	7	9	-	-	21	14625	4,29	21000	6,15	27550	8,07	1026	1628	2970
	5	5	12	-	-	22	14979	4,39	22000	6,45	28308	8,30	1076	1737	3098
	5	9	9	-	-	23	15333	4,49	23000	6,74	29067	8,52	1115	1855	3237
	7	7	9	-	-	23	15333	4,49	23000	6,74	29067	8,52	1115	1855	3237
	5	7	12	-	-	24	15688	4,60	24000	7,03	29825	8,74	1154	1964	3365
	5	5	15	-	-	25	16042	4,70	25000	7,33	30583	8,96	1194	2082	3493
	7	9	9	-	-	25	16042	4,70	25000	7,33	30583	8,96	1194	2082	3493
	5	9	12	-	-	26	16396	4,81	26000	7,62	31342	9,19	1243	2200	3621
	7	7	12	-	-	26	16396	4,81	26000	7,62	31342	9,19	1243	2200	3621
	5	7	15	-	-	27	16750	4,91	27000	7,91	32100	9,41	1283	2309	3759
	9	9	9	-	-	27	16750	4,91	27000	7,91	32100	9,41	1283	2309	3759
	5	5	18	-	-	28	17104	5,01	28000	8,21	32858	9,63	1322	2427	3888
	7	9	12	-	-	28	17104	5,01	28000	8,21	32858	9,63	1322	2427	3888
	5	9	15	-	-	29	17458	5,12	29000	8,50	33617	9,85	1362	2536	4016
	5	12	12	-	-	29	17458	5,12	29000	8,50	33617	9,85	1362	2536	4016
	7	7	15	-	-	29	17458	5,12	29000	8,50	33617	9,85	1362	2536	4016
	5	7	18	-	-	30	17813	5,22	30000	8,79	34375	10,07	1401	2654	4154
	9	9	12	-	-	30	17813	5,22	30000	8,79	34375	10,07	1401	2654	4154
	7	9	15	-	-	31	18167	5,32	31000	9,09	35133	10,30	1451	2773	4282
	7	12	12	-	-	31	18167	5,32	31000	9,09	35133	10,30	1451	2773	4282
	5	9	18	-	-	32	18521	5,43	32000	9,38	35892	10,52	1490	2881	4411
	5	12	15	-	-	32	18521	5,43	32000	9,38	35892	10,52	1490	2881	4411
	7	7	18	-	-	32	18521	5,43	32000	9,38	35892	10,52	1490	2881	4411
	9	9	15	-	-	33	18875	5,53	33000	9,67	36650	10,74	1529	3000	4539
	9	12	12	-	-	33	18875	5,53	33000	9,67	36650	10,74	1529	3000	4539
	5	5	24	-	-	34	19229	5,64	34000	9,96	37408	10,96	1569	3108	4677
	7	9	18	-	-	34	19229	5,64	34000	9,96	37408	10,96	1569	3108	4677
	7	12	15	-	-	34	19229	5,64	34000	9,96	37408	10,96	1569	3108	4677
	5	12	18	-	-	35	19583	5,74	35000	10,26	38167	11,19	1618	3227	4805
	5	15	15	-	-	35	19583	5,74	35000	10,26	38167	11,19	1618	3227	4805
	5	7	24	-	-	36	19938	5,84	36000	10,55	38925	11,41	1658	3345	4934
	9	9	18	-	-	36	19938	5,84	36000	10,55	38925	11,41	1658	3345	4934
	12	12	12	-	-	36	19938	5,84	36000	10,55	38925	11,41	1658	3345	4934
	7	12	12	-	-	37	20292	5,95	37000	10,84	39683	11,63	1697	3454	5062
	7	15	15	-	-	37	20292	5,95	37000	10,84	39683	11,63	1697	3454	5062
	5	9	24	-	-	38	20646	6,05	38000	11,14	40442	11,85	1737	3572	5200
	5	15	18	-	-	38	20646	6,05	38000	11,14	40442	11,85	1737	3572	5200
	7	7	24	-	-	38	20646	6,05	38000	11,14	40442	11,85	1737	3572	5200
	9	12	18	-	-	39	21000	6,15	38200	11,20	41200	12,08	1786	3690	5328
	9	15	15	-	-	39	21000	6,15	38200	11,20	41200	12,08	1786	3690	5328
	12	12	15	-	-	39	21000	6,15	38200	11,20	41200	12,08	1786	3690	5328
	7	9	24	-	-	40	21000	6,15	38200	11,20	41200	12,08	1786	3690	5328
	7	15	18	-	-	40	21000	6,15	38200	11,20	41200	12,08	1786	3690	5328
7	12	24	-	-	41	21000	6,15	38200	11,20	41200	12,08	1786	3690	5328	
5	18	18	-	-	41	21000	6,15	38200	11,20	41200	12,08	1786	3690	5328	
9	9	24	-	-	42	21000	6,15	38200	11,20	41200	12,08	1786	3690	5328	
9	15	18	-	-	42	21000	6,15	38200	11,20	41200	12,08	1786	3690	5328	
12	12	18	-	-	42	21000	6,15	38200	11,20	41200	12,08	1786	3690	5328	
12	15	15	-	-	42	21000	6,15	38200	11,20	41200	12,08	1786	3690	5328	
7	12	24	-	-	43	21000	6,15	38200	11,20	41200	12,08	1786	3690	5328	
7	18	18	-	-	43	21000	6,15	38200	11,20	41200	12,08	1786	3690	5328	
5	15	24	-	-	44	21000	6,15	38200	11,20	41200	12,08	1786	3690	5328	
9	12	24	-	-	45	21000	6,15	38200	11,20	41200	12,08	1786	3690	5328	
9	18	18	-	-	45	21000	6,15	38200	11,20	41200	12,08	1786	3690	5328	

Uwaga

- Wydajności zmierzone w następujących warunkach:
 - Chłodzenie: Temp. wewn. 27°C termometr suchy (DB) / 19°C termometr mokry (WB), temp. zewn. 35°C termometr suchy (DB) / 24°C termometr mokry (WB)
 - Ogrzewanie: Temp. wewn. 20°C termometr suchy (DB) / 15°C termometr mokry (WB), temp. zewn. 7°C termometr suchy (DB) / 6°C termometr mokry (WB)
- Połączone orurowanie ma standardową długość, a różnica wysokości (jednostka zewnętrzna - jednostka wewnętrzna) wynosi 0 m.
- Nie przekraczaj maksymalnej liczby jednostek wewnętrznych, które można podłączyć, można ją znaleźć w Specyfikacjach lub tabeli kombinacji modelu jednostki zewnętrznej. Podłączone powinny być co najmniej dwie jednostki wewnętrzne.



MU5R40

PRACA	CHŁODZENIE														
	KOMBINACJA (kBtu/h)						WYDAJNOŚĆ CAŁKOWITA						CAŁKOWITA MOC WEJŚCIOWA (W)		
	JEDN. A	JEDN. B	JEDN. C	JEDN. D	JEDN. E	TOTAL	MIN.		NOM.		MAKS.				
						Btu/h	kW	Btu/h	kW	Btu/h	kW	MIN.	NOM.	MAKS.	
3 JEDN.	12	15	18	-	-	45	21000	6,15	38200	11,20	41200	12,08	1786	3690	5328
	15	15	15	-	-										



MU5R40

PRACA	CHŁODZENIE																
	KOMBINACJA (kBtu/h)						WYDAJNOŚĆ CAŁKOWITA						CAŁKOWITA MOC WEJŚCIOWA (W)				
	JEDN. A	JEDN. B	JEDN. C	JEDN. D	JEDN. E	TOTAL	MIN.		NOM.		MAKS.		MIN.	NOM.	MAKS.		
							Btu/h	kW	Btu/h	kW	Btu/h	kW	MIN.	NOM.	MAKS.		
	7	9	9	18	-	43	27500	8,06	38200	11,20	45600	13,36	2052	3246	5328		
	7	9	12	15	-	43	27500	8,06	38200	11,20	45600	13,36	2052	3246	5328		
	7	12	12	12	-	43	27500	8,06	38200	11,20	45600	13,36	2052	3246	5328		
	5	9	12	18	-	44	27500	8,06	38200	11,20	45600	13,36	2052	3246	5328		
	5	9	15	15	-	44	27500	8,06	38200	11,20	45600	13,36	2052	3246	5328		
	5	12	12	15	-	44	27500	8,06	38200	11,20	45600	13,36	2052	3246	5328		
	7	7	12	18	-	44	27500	8,06	38200	11,20	45600	13,36	2052	3246	5328		
	7	7	15	15	-	44	27500	8,06	38200	11,20	45600	13,36	2052	3246	5328		
	5	7	9	24	-	45	27500	8,06	38200	11,20	45600	13,36	2052	3246	5328		
	5	7	15	18	-	45	27500	8,06	38200	11,20	45600	13,36	2052	3246	5328		
	7	7	7	24	-	45	27500	8,06	38200	11,20	45600	13,36	2052	3246	5328		
	9	9	9	18	-	45	27500	8,06	38200	11,20	45600	13,36	2052	3246	5328		
	9	9	12	15	-	45	27500	8,06	38200	11,20	45600	13,36	2052	3246	5328		
	9	12	12	12	-	45	27500	8,06	38200	11,20	45600	13,36	2052	3246	5328		
	5	5	12	24	-	46	27500	8,06	38200	11,20	45600	13,36	2052	3246	5328		
	5	5	18	18	-	46	27500	8,06	38200	11,20	45600	13,36	2052	3246	5328		
	7	9	12	18	-	46	27500	8,06	38200	11,20	45600	13,36	2052	3246	5328		
	7	9	15	15	-	46	27500	8,06	38200	11,20	45600	13,36	2052	3246	5328		
	7	12	12	15	-	46	27500	8,06	38200	11,20	45600	13,36	2052	3246	5328		
	5	9	9	24	-	47	27500	8,06	38200	11,20	45600	13,36	2052	3246	5328		
	5	9	15	18	-	47	27500	8,06	38200	11,20	45600	13,36	2052	3246	5328		
	5	12	12	18	-	47	27500	8,06	38200	11,20	45600	13,36	2052	3246	5328		
	5	12	15	15	-	47	27500	8,06	38200	11,20	45600	13,36	2052	3246	5328		
	7	7	9	24	-	47	27500	8,06	38200	11,20	45600	13,36	2052	3246	5328		
	7	7	15	18	-	47	27500	8,06	38200	11,20	45600	13,36	2052	3246	5328		
	5	7	12	24	-	48	27500	8,06	38200	11,20	45600	13,36	2052	3246	5328		
	5	7	18	18	-	48	27500	8,06	38200	11,20	45600	13,36	2052	3246	5328		
	9	9	12	18	-	48	27500	8,06	38200	11,20	45600	13,36	2052	3246	5328		
	9	9	15	15	-	48	27500	8,06	38200	11,20	45600	13,36	2052	3246	5328		
	9	12	12	15	-	48	27500	8,06	38200	11,20	45600	13,36	2052	3246	5328		
	12	12	12	12	-	48	27500	8,06	38200	11,20	45600	13,36	2052	3246	5328		
	5	5	15	24	-	49	27500	8,06	38200	11,20	45600	13,36	2052	3246	5328		
	7	9	9	24	-	49	27500	8,06	38200	11,20	45600	13,36	2052	3246	5328		
	7	9	15	18	-	49	27500	8,06	38200	11,20	45600	13,36	2052	3246	5328		
	7	12	12	18	-	49	27500	8,06	38200	11,20	45600	13,36	2052	3246	5328		
	7	12	15	15	-	49	27500	8,06	38200	11,20	45600	13,36	2052	3246	5328		
	5	9	12	24	-	50	27500	8,06	38200	11,20	45600	13,36	2052	3246	5328		
	5	9	18	18	-	50	27500	8,06	38200	11,20	45600	13,36	2052	3246	5328		
	5	12	15	18	-	50	27500	8,06	38200	11,20	45600	13,36	2052	3246	5328		
	5	15	15	15	-	50	27500	8,06	38200	11,20	45600	13,36	2052	3246	5328		
	7	7	12	24	-	50	27500	8,06	38200	11,20	45600	13,36	2052	3246	5328		
	5	7	18	18	-	50	27500	8,06	38200	11,20	45600	13,36	2052	3246	5328		
	5	7	15	24	-	51	27500	8,06	38200	11,20	45600	13,36	2052	3246	5328		
	9	9	9	24	-	51	27500	8,06	38200	11,20	45600	13,36	2052	3246	5328		
	9	9	15	18	-	51	27500	8,06	38200	11,20	45600	13,36	2052	3246	5328		
	9	12	12	18	-	51	27500	8,06	38200	11,20	45600	13,36	2052	3246	5328		
	9	12	15	15	-	51	27500	8,06	38200	11,20	45600	13,36	2052	3246	5328		
	12	12	12	15	-	51	27500	8,06	38200	11,20	45600	13,36	2052	3246	5328		
	5	5	18	24	-	52	27500	8,06	38200	11,20	45600	13,36	2052	3246	5328		
	7	9	12	24	-	52	27500	8,06	38200	11,20	45600	13,36	2052	3246	5328		
	7	9	18	18	-	52	27500	8,06	38200	11,20	45600	13,36	2052	3246	5328		
	7	12	15	18	-	52	27500	8,06	38200	11,20	45600	13,36	2052	3246	5328		
	5	15	15	15	-	52	27500	8,06	38200	11,20	45600	13,36	2052	3246	5328		
	5	12	12	24	-	53	27500	8,06	38200	11,20	45600	13,36	2052	3246	5328		
	5	12	18	18	-	53	27500	8,06	38200	11,20	45600	13,36	2052	3246	5328		
	5	15	15	18	-	53	27500	8,06	38200	11,20	45600	13,36	2052	3246	5328		
	7	7	15	24	-	53	27500	8,06	38200	11,20	45600	13,36	2052	3246	5328		
	5	7	18	24	-	54	27500	8,06	38200	11,20	45600	13,36	2052	3246	5328		
	9	9	12	24	-	54	27500	8,06	38200	11,20	45600	13,36	2052	3246	5328		
	9	9	18	18	-	54	27500	8,06	38200	11,20	45600	13,36	2052	3246	5328		
	9	12	15	18	-	54	27500	8,06	38200	11,20	45600	13,36	2052	3246	5328		
	9	15	15	15	-	54	27500	8,06	38200	11,20	45600	13,36	2052	3246	5328		
	12	12	12	15	-	54	27500	8,06	38200	11,20	45600	13,36	2052	3246	5328		
	7	9	15	24	-	55	27500	8,06	38200	11,20	45600	13,36	2052	3246	5328		
	7	12	12	24	-	55	27500	8,06	38200	11,20	45600	13,36	2052	3246	5328		
	7	12	18	18	-	55	27500	8,06	38200	11,20	45600	13,36	2052	3246	5328		
	7	15	15	18	-	55	27500	8,06	38200	11,20	45600	13,36	2052	3246	5328		
	5	9	18	24	-	56	27500	8,06	38200	11,20	45600	13,36	2052	3246	5328		
	5	12	15	24	-	56	27500	8,06	38200	11,20	45600	13,36	2052	3246	5328		
	5	15	18	18	-	56	27500	8,06	38200	11,20	45600	13,36	2052	3246	5328		
	7	7	18	24	-	56	27500	8,06	38200	11,20	45600	13,36	2052	3246	5328		
	9	9	15	24	-	57	27500	8,06	38200	11,20	45600	13,36	2052	3246	5328		
	9	12	12	24	-	57	27500	8,06	38200	11,20	45600	13,36	2052	3246	5328		
	9	9	15	18	-	57	27500	8,06	38200	11,20	45600	13,36	2080	3290	5400		
	9	12	12	18	-	57	27500	8,06	38200	11,20	45600	13,36	2080	3290	5400		
	9	12	15	15	-	57	27500	8,06	38200	11,20	45600	13,36	2080	3290	5400		
	12	12	12	15	-	57	27500	8,06	38200	11,20	45600	13,36	2080	3290	5400		
	5	5	18	24	-	52	27500	8,06	38200	11,20	45600	13,36	2080	3290	5400		
	7	9	12	24	-	52	27500	8,06	38200	11,20	45600	13,36	2080	3290	5400		
	7	9	18	18	-	52	27500	8,06	38200	11,20	45600	13,36	2080	3290	5400		
	7	12	15	18	-	52	27500	8,06	38200	11,20	45600	13,36	2080	3290	5400		
	7	15	15	15	-	52	27500	8,06	38200	11,20	45600	13,36	2080	3290	5400		
	5	9	15	24	-	53	27500	8,06	38200	11,20	45600	13,36	2080	3290	5400		
	5	12	12	24	-	53	27500	8,06	38200	11,20	45600	13,36	2080	3290	5400		
	5	12	18	18	-	53	27500	8,06	38200	11,20	45600	13,36	2080	3290	5400		
	5	15	15	18	-	53	27500	8,06	38200	11,20	45600	13,36	2080	3290	5400		

Uwaga

1. Wydajności zmierzone w następujących warunkach:

- Chłodzenie: Temp. wewn. 27°C termometr suchy (DB) / 19°C termometr mokry (WB), temp. zewn. 35°C termometr suchy (DB) / 24°C termometr mokry (WB)
- Ogrzewanie: Temp. wewn. 20°C termometr suchy (DB) / 15°C termometr mokry (WB), temp. zewn. 7°C termometr suchy (DB) / 6°C termometr mokry (WB)

Połączone orurowanie ma standardową długość, a różnica wysokości (jednostka zewnętrzna - jednostka wewnętrzna) wynosi 0 m.

2. Powinny być podłączone co najmniej dwie jednostki wewnętrzne. Minimalny limit współczynnika kombinacji wynosi około 40% dla nominalnej wydajności jednostki zewnętrznej.

3. Nie przekraczaj maksymalnej liczby jednostek wewnętrznych



MU5R40

PRACA	CHŁODZENIE																	
	KOMBINACJA (kBtu/h)						WYDAJNOŚĆ CAŁKOWITA						CAŁKOWITA MOC WEJŚCIOWA (W)					
	JEDN. A	JEDN. B	JEDN. C	JEDN. D	JEDN. E	TOTAL	MIN.		NOM.		MAKS.		MIN.	NOM.	MAKS.	MIN.	NOM.	MAKS.
							Btu/h	kW	Btu/h	kW	Btu/h	kW						
5	5	5	5	5	5	25	21000	6,15	25000	7,33	36000	10,55	1421	1845	3049			
5	5	5	5	5	7	27	22000	6,45	27000	7,91	38000	11,14	1451	1993	3375			
5	5	5	5	5	9	29	23000	6,74	29000	8,50	40000	11,72	1539	2151	3700			
5	5	5	5	7	7	29	23000	6,74	29000	8,50	40000	11,72	1539	2151	3700			
5	5	5	5	7	9	31	24000	7,03	31000	9,09	42000	12,31	1618	2299	4026			
5	5	5	7	7	7	31	24000	7,03	31000	9,09	42000	12,31	1618	2299	4026			
5	5	5	5	5	12	32	24500	7,18	32000	9,38	43000	12,60	1668	2378	4194			
5	5	5	5	5	9	33	25000	7,33	33000	9,67	44000	12,90	1707	2457	4352			
5	5	5	7	7	9	33	25000	7,33	33000	9,67	44000	12,90	1707	2457	4352			
5	5	7	7	7	7	33	25000	7,33	33000	9,67	44000	12,90	1707	2457	4352			
5	5	5	5	7	12	34	25500	7,47	34000	9,96	45000	13,19	1747	2526	4519			
5	5	5	5	5	15	35	26000	7,62	35000	10,26	46000	13,48	1786	2605	4677			
5	5	5	7	9	9	35	26000	7,62	35000	10,26	46000	13,48	1786	2605	4677			
5	7	7	7	7	9	35	26000	7,62	35000	10,26	46000	13,48	1786	2605	4677			
5	5	5	5	9	12	36	26500	7,77	36000	10,55	47000	13,77	1825	2684	4845			
5	5	5	7	7	12	36	26500	7,77	36000	10,55	47000	13,77	1825	2684	4845			
5	5	5	5	7	15	37	27000	7,91	37000	10,84	48000	14,07	1875	2763	5003			
5	5	5	9	9	9	37	27000	7,91	37000	10,84	48000	14,07	1875	2763	5003			
5	5	7	7	9	9	37	27000	7,91	37000	10,84	48000	14,07	1875	2763	5003			
5	7	7	7	7	9	37	27000	7,91	37000	10,84	48000	14,07	1875	2763	5003			
5	5	5	5	5	18	38	27500	8,06	38000	11,14	49000	14,36	1914	2832	5171			
5	5	5	7	9	12	38	27500	8,06	38000	11,14	49000	14,36	1914	2832	5171			
5	5	5	7	7	12	38	27500	8,06	38000	11,14	49000	14,36	1914	2832	5171			
5	5	5	5	9	15	39	28000	8,21	38200	11,20	50000	14,65	1954	2911	5328			
5	5	5	5	12	12	39	28000	8,21	38200	11,20	50000	14,65	1954	2911	5328			
5	5	5	7	7	15	39	28000	8,21	38200	11,20	50000	14,65	1954	2911	5328			
5	5	7	9	9	9	39	28000	8,21	38200	11,20	50000	14,65	1954	2911	5328			
5	5	7	9	9	9	39	28000	8,21	38200	11,20	50000	14,65	1954	2911	5328			
5	5	7	7	9	9	39	28000	8,21	38200	11,20	50000	14,65	1954	2911	5328			
5	5	5	5	7	18	40	28000	8,21	38200	11,20	50000	14,65	1954	2911	5328			
5	5	5	9	9	12	40	28000	8,21	38200	11,20	50000	14,65	1954	2911	5328			
5	5	7	7	9	12	40	28000	8,21	38200	11,20	50000	14,65	1954	2911	5328			
5	7	7	7	7	12	40	28000	8,21	38200	11,20	50000	14,65	1954	2911	5328			
5	5	5	7	9	15	41	28000	8,21	38200	11,20	50000	14,65	1954	2911	5328			
5	5	7	7	12	12	41	28000	8,21	38200	11,20	50000	14,65	1954	2911	5328			
5	5	7	7	15	15	41	28000	8,21	38200	11,20	50000	14,65	1954	2911	5328			
5	5	9	9	9	9	41	28000	8,21	38200	11,20	50000	14,65	1954	2911	5328			
5	7	7	9	9	9	41	28000	8,21	38200	11,20	50000	14,65	1954	2911	5328			
5	5	5	5	9	18	42	28000	8,21	38200	11,20	50000	14,65	1954	2911	5328			
5	5	5	5	12	15	42	28000	8,21	38200	11,20	50000	14,65	1954	2911	5328			
5	5	5	7	7	18	42	28000	8,21	38200	11,20	50000	14,65	1954	2911	5328			
5	5	5	9	9	12	42	28000	8,21	38200	11,20	50000	14,65	1954	2911	5328			
5	7	7	9	9	12	42	28000	8,21	38200	11,20	50000	14,65	1954	2911	5328			
5	5	5	9	12	12	43	28000	8,21	38200	11,20	50000	14,65	1954	2911	5328			
5	5	5	9	12	12	43	28000	8,21	38200	11,20	50000	14,65	1954	2911	5328			
5	5	5	9	12	12	43	28000	8,21	38200	11,20	50000	14,65	1954	2911	5328			
5	5	5	9	12	12	43	28000	8,21	38200	11,20	50000	14,65	1954	2911	5328			
5	5	5	9	15	15	43	28000	8,21	38200	11,20	50000	14,65	1954	2911	5328			
5	5	7	7	9	15	43	28000	8,21	38200	11,20	50000	14,65	1954	2911	5328			
5	5	7	7	12	12	43	28000	8,21	38200	11,20	50000	14,65	1954	2911	5328			
5	7	7	7	15	15	43	28000	8,21	38200	11,20	50000	14,65	1954	2911	5328			
5	7	9	9	9	9	43	28000	8,21	38200	11,20	50000	14,65	1954	2911	5328			
5	5	5	5	5	24	44	28000	8,21	38200	11,20	50000	14,65	1954	2911	5328			
5	5	5	7	9	18	44	28000	8,21	38200	11,20	50000	14,65	1954	2911	5328			
5	5	5	7	12	15	44	28000	8,21	38200	11,20	50000	14,65	1954	2911	5328			
5	5	7	7	18	18	44	28000	8,21	38200	11,20	50000	14,65	1954	2911	5328			
5	5	9	9	9	12	44	28000	8,21	38200	11,20	50000	14,65	1954	2911	5328			
5	7	7	9	9	12	44	28000	8,21	38200	11,20	50000	14,65	1954	2911	5328			
5	5	5	5	12	18	45	28000	8,21	38200	11,20	50000	14,65	1954	2911	5328			
5	5	5	5	15	15	45	28000	8,21	38200	11,20	50000	14,65	1954	2911	5328			
5	5	7	9	9	15	45	28000	8,21	38200	11,20	50000	14,65	1954	2911	5328			
5	5	7	9	12	12	45	28000	8,21	38200	11,20	50000	14,65	1954	2911	5328			
5	7	7	7	9	15	45	28000	8,21	38200	11,20	50000	14,65	1954	2911	5328			
5	7	9	9	9	12	46	28000	8,21	38200	11,20	50000	14,65	1954	2911	5328			
5	5	5	7	12	18	47	28000	8,21	38200	11,20	50000	14,65	1954	2911	5328			
5	5	5	9	12	15	47	28000	8,21	38200	11,20	50000	14,65	1954	2911	5328			
5	5	9	9	12	12	47	28000	8,21	38200	11,20	50000	14,65	1954	2911	5328			
5	7	7	9	9	15	47	28000	8,21	38200	11,20	50000	14,65	1954	2911	5328			
5	7	7	9	12	12	47	28000	8,21	38200	11,20	50000	14,65	1954	2911	5328			
5	5	5	5	9	24	48	28000	8,21	38200	11,20	50000	14,65	1954	2911	5328			
5	5	5	5	15	18	48	28000	8,21	38200	11,20	50000	14,65	1954	2911	5328			
5	5	7	7	24	48	28000	8,21	38200	11,20	50000	14,65	1954	2911	5328				
5	5	7	9	18	48	28000	8,21	38200	11,20	50000	14,65	1954	2911	5328				
5	7	9	12	15	48	28000	8,21	38200	11,20	50000	14,65	1954	2911	5328				
5	7	12	12	12	48	28000	8,21	38200	11,20	50000	14,65	1954	2911	5328				
5	7	7	7	9	18	48	28000	8,21	38200	11,20	50000	14,65	1954	2911	5328			

Uwaga

- Wydajności zmierzone w następujących warunkach:
 - Chłodzenie: Temp. wewn. 27°C termometr suchy (DB) / 19°C termometr mokry (WB), temp. zewn. 35°C termometr suchy (DB) / 24°C termometr mokry (WB)
 - Ogrzewanie: Temp. wewn. 20°C termometr suchy (DB) / 15°C termometr mokry (WB), temp. zewn. 7°C termometr suchy (DB) / 6°C termometr mokry (WB)
 Połączone orurowanie ma standardową długość, a różnica wysokości (jednostka zewnętrzna - jednostka wewnętrzna) wynosi 0 m.
- Powinny być podłączone co najmniej dwie jednostki wewnętrzne. Minimalny limit współczynnika kombinacji wynosi około 40% dla nominalnej wydajności jednostki zewnętrznej.
- Nie przekraczaj maksymalnej liczby jednostek wewnętrznych, które można podłączyć, można ją znaleźć w Specyfikacjach lub tabeli kombinacji modelu jednostki zewnętrznej. Podłączone powinny być co najmniej dwie jednostki wewnętrzne.



MU5R40

PRACA	CHŁODZENIE																
	KOMBINACJA (kBtu/h)						WYDAJNOŚĆ CAŁKOWITA						CAŁKOWITA MOC WEJŚCIOWA (W)				
	JEDN. A	JEDN. B	JEDN. C	JEDN. D	JEDN. E	TOTAL	MIN.		NOM.		MAKS.		MIN.				



MU5R40

PRACA	CHŁODZENIE															
	KOMBINACJA (kBtu/h)						WYDAJNOŚĆ CAŁKOWITA						CAŁKOWITA MOC WEJŚCIOWA (W)			
	JEDN. A	JEDN. B	JEDN. C	JEDN. D	JEDN. E	TOTAL	MIN.		NOM.		MAKS.		MIN.	NOM.	MAKS.	
Btu/h							kW	Btu/h	kW	Btu/h	kW					
5 JEDN.	5	7	9	18	18	57	28000	8,21	38200	11,20	50000	14,65	1954	2911	5328	
	5	7	12	15	18	57	28000	8,21	38200	11,20	50000	14,65	1954	2911	5328	
	5	7	15	15	15	57	28000	8,21	38200	11,20	50000	14,65	1954	2911	5328	
	7	7	7	12	24	57	28000	8,21	38200	11,20	50000	14,65	1954	2911	5328	
	7	7	7	18	18	57	28000	8,21	38200	11,20	50000	14,65	1954	2911	5328	
	9	9	9	12	18	57	28000	8,21	38200	11,20	50000	14,65	1954	2911	5328	
	9	9	9	15	15	57	28000	8,21	38200	11,20	50000	14,65	1954	2911	5328	
	9	9	12	12	12	57	28000	8,21	38200	11,20	50000	14,65	1954	2911	5328	
	9	12	12	12	12	57	28000	8,21	38200	11,20	50000	14,65	1954	2911	5328	
	5	5	9	15	24	58	28000	8,21	38200	11,20	50000	14,65	1954	2911	5328	
	5	5	12	12	24	58	28000	8,21	38200	11,20	50000	14,65	1954	2911	5328	
	5	5	12	18	18	58	28000	8,21	38200	11,20	50000	14,65	1954	2911	5328	
	5	5	15	15	18	58	28000	8,21	38200	11,20	50000	14,65	1954	2911	5328	
	5	7	7	15	24	58	28000	8,21	38200	11,20	50000	14,65	1954	2911	5328	
	7	9	9	9	24	58	28000	8,21	38200	11,20	50000	14,65	1954	2911	5328	
	7	9	9	15	18	58	28000	8,21	38200	11,20	50000	14,65	1954	2911	5328	
	7	9	12	12	18	58	28000	8,21	38200	11,20	50000	14,65	1954	2911	5328	
	7	9	12	15	15	58	28000	8,21	38200	11,20	50000	14,65	1954	2911	5328	
	7	12	12	12	15	58	28000	8,21	38200	11,20	50000	14,65	1954	2911	5328	
	7	12	12	18	24	59	28000	8,21	38200	11,20	50000	14,65	1954	2911	5328	
	5	9	9	12	24	59	28000	8,21	38200	11,20	50000	14,65	1954	2911	5328	
	5	9	9	18	18	59	28000	8,21	38200	11,20	50000	14,65	1954	2911	5328	
	5	9	12	15	18	59	28000	8,21	38200	11,20	50000	14,65	1954	2911	5328	
	5	9	15	15	15	59	28000	8,21	38200	11,20	50000	14,65	1954	2911	5328	
	5	12	12	12	18	59	28000	8,21	38200	11,20	50000	14,65	1954	2911	5328	
	5	12	12	15	15	59	28000	8,21	38200	11,20	50000	14,65	1954	2911	5328	
	7	7	9	12	24	59	28000	8,21	38200	11,20	50000	14,65	1954	2911	5328	
	7	7	9	18	18	59	28000	8,21	38200	11,20	50000	14,65	1954	2911	5328	
	7	7	15	15	15	59	28000	8,21	38200	11,20	50000	14,65	1954	2911	5328	
	7	7	15	24	24	60	28000	8,21	38200	11,20	50000	14,65	1954	2911	5328	
	5	7	12	12	24	60	28000	8,21	38200	11,20	50000	14,65	1954	2911	5328	
	5	7	12	18	18	60	28000	8,21	38200	11,20	50000	14,65	1954	2911	5328	
	5	7	15	15	18	60	28000	8,21	38200	11,20	50000	14,65	1954	2911	5328	
	7	7	15	24	24	60	28000	8,21	38200	11,20	50000	14,65	1954	2911	5328	
	9	9	9	9	24	60	28000	8,21	38200	11,20	50000	14,65	1954	2911	5328	
	9	9	9	15	18	60	28000	8,21	38200	11,20	50000	14,65	1954	2911	5328	
	9	9	12	12	18	60	28000	8,21	38200	11,20	50000	14,65	1954	2911	5328	
	9	12	12	12	15	60	28000	8,21	38200	11,20	50000	14,65	1954	2911	5328	
	12	12	12	12	12	60	28000	8,21	38200	11,20	50000	14,65	1954	2911	5328	
	5	5	9	18	24	61	28000	8,21	38200	11,20	50000	14,65	1954	2911	5328	
	5	5	12	15	24	61	28000	8,21	38200	11,20	50000	14,65	1954	2911	5328	
	5	5	15	18	18	61	28000	8,21	38200	11,20	50000	14,65	1954	2911	5328	
	7	9	7	18	24	61	28000	8,21	38200	11,20	50000	14,65	1954	2911	5328	
	7	9	9	12	24	61	28000	8,21	38200	11,20	50000	14,65	1954	2911	5328	
	7	9	9	18	18	61	28000	8,21	38200	11,20	50000	14,65	1954	2911	5328	
	7	9	12	15	18	61	28000	8,21	38200	11,20	50000	14,65	1954	2911	5328	
	7	12	12	12	18	61	28000	8,21	38200	11,20	50000	14,65	1954	2911	5328	
	7	12	12	15	15	61	28000	8,21	38200	11,20	50000	14,65	1954	2911	5328	
	5	9	9	15	24	62	28000	8,21	38200	11,20	50000	14,65	1954	2911	5328	
	5	9	12	12	24	62	28000	8,21	38200	11,20	50000	14,65	1954	2911	5328	
	5	9	12	18	18	62	28000	8,21	38200	11,20	50000	14,65	1954	2911	5328	
	5	9	15	15	18	62	28000	8,21	38200	11,20	50000	14,65	1954	2911	5328	
	5	12	12	15	15	62	28000	8,21	38200	11,20	50000	14,65	1954	2911	5328	
	7	7	9	15	24	62	28000	8,21	38200	11,20	50000	14,65	1954	2911	5328	
	7	7	12	12	24	62	28000	8,21	38200	11,20	50000	14,65	1954	2911	5328	
	7	7	15	15	18	62	28000	8,21	38200	11,20	50000	14,65	1954	2911	5328	
	5	5	5	24	24	63	28000	8,21	38200	11,20	50000	14,65	1954	2911	5328	
	5	7	9	18	24	63	28000	8,21	38200	11,20	50000	14,65	1954	2911	5328	
	5	7	12	15	24	63	28000	8,21	38200	11,20	50000	14,65	1954	2911	5328	
	5	7	15	18	18	63	28000	8,21	38200	11,20	50000	14,65	1954	2911	5328	
	5	7	18	18	24	63	28000	8,21	38200	11,20	50000	14,65	1954	2911	5328	
	9	9	9	12	24	63	28000	8,21	38200	11,20	50000	14,65	1954	2911	5328	
	9	9	9	18	18	63	28000	8,21	38200	11,20	50000	14,65	1954	2911	5328	
	9	9	15	15	18	63	28000	8,21	38200	11,20	50000	14,65	1954	2911	5328	
	9	12	12	12	18	63	28000	8,21	38200	11,20	50000	14,65	1954	2911	5328	
	9	12	12	15	15	63	28000	8,21	38200	11,20	50000	14,65	1954	2911	5328	
	12	12	12	12	15	63	28000	8,21	38200	11,20	50000	14,65	1954	2911	5328	
	5	5	12	18	24	64	28000	8,21	38200	11,20	50000	14,65	1954	2911	5328	
	5	5	15	15	24	64	28000	8,21	38200	11,20	50000	14,65	1954	2911	5328	
	5	5	18	18	18	64	28000	8,21	38200	11,20	50000	14,65	1954	2911	5328	
	7	9	9	15	24	64	28000	8,21	38200	11,20	50000	14,65	1954	2911	5328	
	7	9	12	12	24	64	28000	8,21	38200	11,20	50000	14,65	1954	2911	5328	
	7	9	12	18	18	64	28000	8,21	38200	11,20	50000	14,65	1954	2911	5328	
	7	9	15	15	18	64	28000	8,21	38200	11,20	50000	14,65	1954	2911	5328	
	7	12	12	15	18	64	28000	8,21	38200	11,20	50000	14,65	1954	2911	5328	
	7	12	15	15	15	64	28000	8,21	38200	11,20	50000	14,65	1954	2911	5328	
	5	5	7	24	24	65	28000	8,21	38200	11,20	50000	14,65	1954	2911	5328	
	5	9	9	18	24	65	28000	8,21	38200	11,20	50000	14,65	1954	2911	5328	
	5	9	12	15	24	65	28000	8,21	38200	11,20	50000	14,65	1954	2911	5328	
	5	9	15	18	18	65	28000	8,21	38200	11,20	50000	14,65	1954	2911	5328	
	5	12	12	12	24	65	28000	8,21	38200	11,20	50000	14,65	1954	2911	5328	
	5	12	12	18	18	65	28000	8,21	38200	11,20	50000	14,65	1954	2911	5328	
	5	12	15	15	18	65	28000	8,21	38200	11,20	50000	14,65	1954	2911	5328	
	5	15	15	15	15	65	28000	8,21	38200	11,20	50000	14,65	1954	2911	5328	
	7	7	9	18	24	65	28000	8,21	38200	11,20	50000	14,65	1954	2911	5328	
	7	7	15	18	18	65	28000	8,21	38200	11,20	50000	14,65	1954	2911	5328	

Uwaga

- Wydajności zmierzone w następujących warunkach:
 - Chłodzenie: Temp. wewn. 27°C termometr suchy (DB) / 19°C termometr mokry (WB), temp. zewn. 35°C termometr suchy (DB) / 24°C termometr mokry (WB)
 - Ogrzewanie: Temp. wewn. 20°C termometr suchy (DB) / 15°C termometr mokry (WB), temp. zewn. 7°C termometr suchy (DB) / 6°C termometr mokry (WB)
 Połączone orurowanie ma standardową długość, a różnica wysokości (jednostka zewnętrzna - jednostka wewnętrzna) wynosi 0 m.
- Powinny być podłączone co najmniej dwie jednostki wewnętrzne. Minimalny limit współczynnika kombinacji wynosi około 40% dla nominalnej wydajności jednostki zewnętrznej.
- Nie przekraczaj maksymalnej liczby jednostek wewnętrznych, które można podłączyć, można ją znaleźć w Specyfikacjach lub tabeli kombinacji modelu jednostki zewnętrznej. Podłączone powinny być co najmniej dwie jednostki wewnętrzne.



MU5R40

PRACA	CHŁODZENIE															
	KOMBINACJA (kBtu/h)						WYDAJNOŚĆ CAŁKOWITA						CAŁKOWITA MOC WEJŚCIOWA (W)			
	JEDN. A	JEDN. B</														



MU5R40

PRACA	OGRZEWANIE															
	KOMBINACJA (kBtu/h)						WYDAJNOŚĆ CAŁKOWITA						CAŁKOWITA MOC WEJŚCIOWA (W)			
	JEDN. A	JEDN. B	JEDN. C	JEDN. D	JEDN. E	TOTAL	MIN.		NOM.		MAKS.		MIN.	NOM.	MAKS.	
2 JEDN.	5	5	-	-	-	10	11400	3,34	12000	3,52	18840	5,52	627	817	1502	
	5	7	-	-	-	12	11847	3,47	14400	4,22	20851	6,11	694	1008	1768	
	5	9	-	-	-	14	12294	3,60	16800	4,92	22862	6,70	760	1198	2025	
	7	7	-	-	-	14	12294	3,60	16800	4,92	22862	6,70	760	1198	2025	
	7	9	-	-	-	16	12742	3,73	19200	5,63	24873	7,29	827	1397	2291	
	5	12	-	-	-	17	12965	3,80	20400	5,98	25879	7,58	856	1492	2424	
	9	9	-	-	-	18	13189	3,87	21600	6,33	26884	7,88	884	1597	2557	
	7	12	-	-	-	19	13413	3,93	22800	6,68	27890	8,17	922	1711	2690	
	5	15	-	-	-	20	13636	4,00	24000	7,03	28895	8,47	951	1810	2814	
	9	12	-	-	-	21	13860	4,06	25200	7,39	29901	8,76	989	1930	2947	
	7	15	-	-	-	22	14083	4,13	26400	7,74	30906	9,06	1017	2044	3080	
	5	18	-	-	-	23	14307	4,19	27600	8,09	31912	9,35	1055	2158	3213	
	9	15	-	-	-	24	14531	4,26	28800	8,44	32917	9,65	1084	2281	3346	
	12	12	-	-	-	24	14531	4,26	28800	8,44	32917	9,65	1084	2281	3346	
	7	18	-	-	-	25	14754	4,32	30000	8,79	33923	9,94	1112	2405	3479	
	9	18	-	-	-	27	15202	4,46	32400	9,50	35934	10,53	1179	2652	3745	
	12	15	-	-	-	27	15202	4,46	32400	9,50	35934	10,53	1179	2652	3745	
	5	24	-	-	-	29	15649	4,59	34800	10,20	37945	11,12	1245	2918	4002	
	12	18	-	-	-	30	15872	4,65	36000	10,55	38950	11,42	1274	3061	4135	
	15	15	-	-	-	30	15872	4,65	36000	10,55	38950	11,42	1274	3061	4135	
	7	24	-	-	-	31	16096	4,72	37200	10,90	39956	11,71	1312	3120	4268	
	9	24	-	-	-	33	16543	4,85	39600	11,61	41967	12,30	1378	3489	4534	
	15	18	-	-	-	33	16543	4,85	39600	11,61	41967	12,30	1378	3489	4534	
	18	18	-	-	-	36	17214	5,05	42000	12,31	44983	13,18	1473	3802	4924	
	12	24	-	-	-	36	17214	5,05	42000	12,31	44983	13,18	1473	3802	4924	
	15	24	-	-	-	39	17885	5,24	42700	12,51	48000	14,07	1568	3897	5323	
	18	24	-	-	-	42	17885	5,24	42700	12,51	48000	14,07	1568	3897	5323	
	24	24	-	-	-	48	17885	5,24	42700	12,51	48000	14,07	1568	3897	5323	
	3 JEDN.	5	5	5	-	-	15	15000	4,40	18000	5,28	27600	8,09	751	1169	2167
		5	5	7	-	-	17	15706	4,60	20400	5,98	29467	8,64	837	1350	2443
		5	5	9	-	-	19	16412	4,81	22800	6,68	31333	9,18	913	1530	2700
		5	7	7	-	-	19	16412	4,81	22800	6,68	31333	9,18	913	1530	2700
		5	7	9	-	-	21	17119	5,02	25200	7,39	33200	9,73	998	1711	2956
		5	7	9	-	-	21	17119	5,02	25200	7,39	33200	9,73	998	1711	2956
		5	5	12	-	-	22	17472	5,12	26400	7,74	34133	10,00	1036	1806	3089
		5	9	9	-	-	23	17825	5,22	27600	8,09	35067	10,28	1074	1901	3213
		7	7	9	-	-	23	17825	5,22	27600	8,09	35067	10,28	1074	1901	3213
		5	7	12	-	-	24	18178	5,33	28800	8,44	36000	10,55	1122	1996	3346
		5	5	15	-	-	25	18531	5,43	30000	8,79	36933	10,82	1160	2101	3470
		7	9	9	-	-	25	18531	5,43	30000	8,79	36933	10,82	1160	2101	3470
		5	9	12	-	-	26	18884	5,53	31200	9,14	37867	11,10	1198	2196	3603
		7	7	12	-	-	26	18884	5,53	31200	9,14	37867	11,10	1198	2196	3603
		5	7	15	-	-	27	19237	5,64	32400	9,50	38800	11,37	1236	2300	3726
		9	9	9	-	-	27	19237	5,64	32400	9,50	38800	11,37	1236	2300	3726
		5	5	18	-	-	28	19590	5,74	33600	9,85	39733	11,65	1283	2405	3859
7		9	12	-	-	28	19590	5,74	33600	9,85	39733	11,65	1283	2405	3859	
5		9	15	-	-	29	19943	5,85	34800	10,20	40667	11,92	1321	2510	3983	
5		12	12	-	-	29	19943	5,85	34800	10,20	40667	11,92	1321	2510	3983	
7		7	15	-	-	29	19943	5,85	34800	10,20	40667	11,92	1321	2510	3983	
5		7	18	-	-	30	20296	5,95	36000	10,55	41600	12,19	1359	2614	4116	
9		9	12	-	-	30	20296	5,95	36000	10,55	41600	12,19	1359	2614	4116	
7		9	15	-	-	31	20649	6,05	37200	10,90	42533	12,47	1397	2728	4249	
7		12	12	-	-	31	20649	6,05	37200	10,90	42533	12,47	1397	2728	4249	
5		9	18	-	-	32	21002	6,16	38400	11,25	43467	12,74	1445	2842	4373	
5		12	15	-	-	32	21002	6,16	38400	11,25	43467	12,74	1445	2842	4373	
7		7	18	-	-	32	21002	6,16	38400	11,25	43467	12,74	1445	2842	4373	
9		9	15	-	-	33	21356	6,26	39600	11,61	44400	13,01	1483	2947	4506	
9		12	12	-	-	33	21356	6,26	39600	11,61	44400	13,01	1483	2947	4506	
5		5	24	-	-	34	21709	6,36	40800	11,96	45333	13,29	1521	3061	4629	
7		9	18	-	-	34	21709	6,36	40800	11,96	45333	13,29	1521	3061	4629	
7		12	15	-	-	34	21709	6,36	40800	11,96	45333	13,29	1521	3061	4629	
5		12	18	-	-	35	22062	6,47	42000	12,31	46267	13,56	1559	3175	4762	
5		15	15	-	-	35	22062	6,47	42000	12,31	46267	13,56	1559	3175	4762	
5		7	24	-	-	36	22415	6,57	42000	12,31	47200	13,83	1606	3175	4886	
9		9	18	-	-	36	22415	6,57	42000	12,31	47200	13,83	1606	3175	4886	
9		12	15	-	-	36	22415	6,57	42000	12,31	47200	13,83	1606	3175	4886	
12		12	12	-	-	36	22415	6,57	42000	12,31	47200	13,83	1606	3175	4886	
7		12	12	-	-	37	22768	6,67	42000	12,31	48133	14,11	1644	3175	5019	
7		15	15	-	-	37	22768	6,67	42000	12,31	48133	14,11	1644	3175	5019	
5		9	24	-	-	38	23121	6,78	42000	12,31	49067	14,38	1683	3175	5143	
5		15	18	-	-	38	23121	6,78	42000	12,31	49067	14,38	1683	3175	5143	
7		7	24	-	-	38	23121	6,78	42000	12,31	49067	14,38	1683	3175	5143	
9		12	18	-	-	39	23474	6,88	42700	12,51	50000	14,65	1721	3260	5276	
9	15	15	-	-	39	23474	6,88	42700	12,51	50000	14,65	1721	3260	5276		
12	12	15	-	-	39	23474	6,88	42700	12,51	50000	14,65	1721	3260	5276		
7	9	24	-	-	40	23474	6,88	42700	12,51	50000	14,65	1721	3260	5276		
7	15	18	-	-	40	23474	6,88	42700	12,51	50000	14,65	1721	3260	5276		
7	12	24	-	-	41	23474	6,88	42700	12,51	50000	14,65	1721	3260	5276		
5	18	18	-	-	41	23474	6,88	42700	12,51	50000	14,65	1721	3260	5276		
9	9	24	-	-	42	23474	6,88	42700	12,51	50000	14,65	1721	3260	5276		
9	15	18	-	-	42	23474	6,88	42700	12,51	50000	14,65	1721	3260	5276		
12	12	18	-	-	42	23474	6,88	42700	12,51	50000	14,65	1721	3260	5276		
12	15	15	-	-	42	23474	6,88	42700	12,51	50000	14,65	1721	3260	5276		
7	12	24	-	-	43	23474	6,88	42700	12,51	50000	14,65	1721	3260	5276		
7	18	18	-	-	43	23474	6,88	42700	12,51	50000	14,65	1721	3260	5276		
5	15	24	-	-	44	23474	6,88	42700	12,51	50000	14,65	1721	3260	5276		
9	12	24	-	-	45	23474	6,88	42700	12,51	50000	14,65	1721	3260	5276		
9	18	18	-	-	45	23474	6,88	42700	12,51	50000	14,65	1721	3260	5276		

Uwaga

- Wydajności zmierzone w następujących warunkach:
 - Chłodzenie: Temp. wewn. 27°C termometr suchy (DB) / 19°C termometr mokry (WB), temp. zewn. 35°C termometr suchy (DB) / 24°C termometr mokry (WB)
 - Ogrzewanie: Temp. wewn. 20°C termometr suchy (DB) / 15°C termometr mokry (WB), temp. zewn. 7°C termometr suchy (DB) / 6°C termometr mokry (WB)
- Połączone orurowanie ma standardową długość, a różnica wysokości (jednostka zewnętrzna - jednostka wewnętrzna) wynosi 0 m.
2. Powinny być podłączone co najmniej dwie jednostki wewnętrzne. Minimalny limit współczynnika kombinacji wynosi około 40% dla nominalnej wydajności jednostki zewnętrznej.
3. Nie przekraczaj maksymalnej liczby jednostek wewnętrznych, które można podłączyć, można ją znaleźć w Specyfikacjach lub tabeli kombinacji modelu jednostki zewnętrznej. Podłączone powinny być co najmniej dwie jednostki wewnętrzne.



MU5R40

PRACA	OGRZEWANIE														
	KOMBINACJA (kBtu/h)						WYDAJNOŚĆ CAŁKOWITA						CAŁKOWITA MOC WEJŚCIOWA (W)		
	JEDN. A	JEDN. B	JEDN. C	JEDN. D	JEDN. E	TOTAL	MIN.		NOM.		MAKS.		MIN.	NOM.	MAKS.
3 JEDN.	12	15	18	-	-	45	23474	6,88	42700	12,51	50000	14,65	1721	3260	5276



MU5R40

PRACA	OGRZEWANIE														
	KOMBINACJA (kBtu/h)						WYDAJNOŚĆ CAŁKOWITA						CAŁKOWITA MOC WEJŚCIOWA (W)		
	JEDN. A	JEDN. B	JEDN. C	JEDN. D	JEDN. E	TOTAL	MIN.		NOM.		MAKS.		MIN.	NOM.	MAKS.
Btu/h							kW	Btu/h	kW	Btu/h	kW				
4 JEDN.	5	7	15	15	-	42	23474	6,88	42700	12,51	50000	14,65	1720	3051	5276
	9	9	9	15	-	42	23474	6,88	42700	12,51	50000	14,65	1720	3051	5276
	9	9	12	12	-	42	23474	6,88	42700	12,51	50000	14,65	1720	3051	5276
	5	5	9	24	-	43	23474	6,88	42700	12,51	50000	14,65	1721	3051	5276
	5	5	15	18	-	43	23474	6,88	42700	12,51	50000	14,65	1721	3051	5276
	5	7	7	24	-	43	23474	6,88	42700	12,51	50000	14,65	1721	3051	5276
	5	7	9	18	-	43	23474	6,88	42700	12,51	50000	14,65	1721	3051	5276
	7	9	12	15	-	43	23474	6,88	42700	12,51	50000	14,65	1721	3051	5276
	7	12	12	12	-	43	23474	6,88	42700	12,51	50000	14,65	1721	3051	5276
	5	9	12	18	-	44	23474	6,88	42700	12,51	50000	14,65	1721	3051	5276
	5	9	15	15	-	44	23474	6,88	42700	12,51	50000	14,65	1721	3051	5276
	5	12	12	15	-	44	23474	6,88	42700	12,51	50000	14,65	1721	3051	5276
	7	7	12	18	-	44	23474	6,88	42700	12,51	50000	14,65	1721	3051	5276
	7	7	15	15	-	44	23474	6,88	42700	12,51	50000	14,65	1721	3051	5276
	5	7	9	24	-	45	23474	6,88	42700	12,51	50000	14,65	1721	3051	5276
	5	7	15	18	-	45	23474	6,88	42700	12,51	50000	14,65	1721	3051	5276
	7	7	7	24	-	45	23474	6,88	42700	12,51	50000	14,65	1721	3051	5276
	9	9	9	18	-	45	23474	6,88	42700	12,51	50000	14,65	1721	3051	5276
	9	9	12	15	-	45	23474	6,88	42700	12,51	50000	14,65	1721	3051	5276
	5	9	12	24	-	46	23474	6,88	42700	12,51	50000	14,65	1721	3051	5276
	5	5	18	18	-	46	23474	6,88	42700	12,51	50000	14,65	1721	3051	5276
	7	9	12	18	-	46	23474	6,88	42700	12,51	50000	14,65	1721	3051	5276
	7	9	15	15	-	46	23474	6,88	42700	12,51	50000	14,65	1721	3051	5276
	7	12	12	15	-	46	23474	6,88	42700	12,51	50000	14,65	1721	3051	5276
	5	9	9	24	-	47	23474	6,88	42700	12,51	50000	14,65	1721	3051	5276
	5	9	15	18	-	47	23474	6,88	42700	12,51	50000	14,65	1721	3051	5276
	5	12	12	18	-	47	23474	6,88	42700	12,51	50000	14,65	1721	3051	5276
	5	12	15	15	-	47	23474	6,88	42700	12,51	50000	14,65	1721	3051	5276
	7	7	9	24	-	47	23474	6,88	42700	12,51	50000	14,65	1721	3051	5276
	7	7	15	18	-	47	23474	6,88	42700	12,51	50000	14,65	1721	3051	5276
	5	7	12	24	-	48	23474	6,88	42700	12,51	50000	14,65	1721	3051	5276
	5	7	18	18	-	48	23474	6,88	42700	12,51	50000	14,65	1721	3051	5276
	9	9	12	18	-	48	23474	6,88	42700	12,51	50000	14,65	1721	3051	5276
	9	9	15	15	-	48	23474	6,88	42700	12,51	50000	14,65	1721	3051	5276
	9	12	12	15	-	48	23474	6,88	42700	12,51	50000	14,65	1721	3051	5276
	12	12	12	12	-	48	23474	6,88	42700	12,51	50000	14,65	1721	3051	5276
	5	5	15	24	-	49	23474	6,88	42700	12,51	50000	14,65	1721	3051	5276
	7	9	9	24	-	49	23474	6,88	42700	12,51	50000	14,65	1721	3051	5276
	7	9	15	18	-	49	23474	6,88	42700	12,51	50000	14,65	1721	3051	5276
	7	12	12	18	-	49	23474	6,88	42700	12,51	50000	14,65	1721	3051	5276
	7	12	15	15	-	49	23474	6,88	42700	12,51	50000	14,65	1721	3051	5276
	5	9	12	24	-	50	23474	6,88	42700	12,51	50000	14,65	1721	3051	5276
	5	9	18	18	-	50	23474	6,88	42700	12,51	50000	14,65	1721	3051	5276
	5	12	15	18	-	50	23474	6,88	42700	12,51	50000	14,65	1721	3051	5276
	5	15	15	15	-	50	23474	6,88	42700	12,51	50000	14,65	1721	3051	5276
	7	7	12	24	-	50	23474	6,88	42700	12,51	50000	14,65	1721	3051	5276
	7	7	18	18	-	50	23474	6,88	42700	12,51	50000	14,65	1721	3051	5276
	5	7	15	24	-	51	23474	6,88	42700	12,51	50000	14,65	1721	3051	5276
	9	9	9	24	-	51	23474	6,88	42700	12,51	50000	14,65	1721	3051	5276
	9	9	15	18	-	51	23474	6,88	42700	12,51	50000	14,65	1721	3051	5276
	9	12	12	15	-	51	23474	6,88	42700	12,51	50000	14,65	1721	3051	5276
	12	12	12	15	-	51	23474	6,88	42700	12,51	50000	14,65	1721	3051	5276
	5	5	18	24	-	52	23474	6,88	42700	12,51	50000	14,65	1721	3051	5276
	7	9	12	24	-	52	23474	6,88	42700	12,51	50000	14,65	1721	3051	5276
	7	9	18	18	-	52	23474	6,88	42700	12,51	50000	14,65	1721	3051	5276
	7	12	15	18	-	52	23474	6,88	42700	12,51	50000	14,65	1721	3051	5276
	7	15	15	15	-	52	23474	6,88	42700	12,51	50000	14,65	1721	3051	5276
	5	9	15	24	-	53	23474	6,88	42700	12,51	50000	14,65	1721	3051	5276
5	12	12	24	-	53	23474	6,88	42700	12,51	50000	14,65	1721	3051	5276	
5	12	18	18	-	53	23474	6,88	42700	12,51	50000	14,65	1721	3051	5276	
5	15	15	18	-	53	23474	6,88	42700	12,51	50000	14,65	1721	3051	5276	
7	7	15	24	-	53	23474	6,88	42700	12,51	50000	14,65	1721	3051	5276	
5	7	18	24	-	54	23474	6,88	42700	12,51	50000	14,65	1721	3051	5276	
9	9	12	24	-	54	23474	6,88	42700	12,51	50000	14,65	1721	3051	5276	
9	9	18	18	-	54	23474	6,88	42700	12,51	50000	14,65	1721	3051	5276	
9	12	15	18	-	54	23474	6,88	42700	12,51	50000	14,65	1721	3051	5276	
9	15	15	15	-	54	23474	6,88	42700	12,51	50000	14,65	1721	3051	5276	
12	12	12	18	-	54	23474	6,88	42700	12,51	50000	14,65	1721	3051	5276	
12	12	15	15	-	54	23474	6,88	42700	12,51	50000	14,65	1721	3051	5276	
7	9	15	24	-	55	23474	6,88	42700	12,51	50000	14,65	1721	3051	5276	
7	12	12	24	-	55	23474	6,88	42700	12,51	50000	14,65	1721	3051	5276	
7	12	18	18	-	55	23474	6,88	42700	12,51	50000	14,65	1721	3051	5276	
7	15	15	18	-	55	23474	6,88	42700	12,51	50000	14,65	1721	3051	5276	
5	9	18	24	-	56	23474	6,88	42700	12,51	50000	14,65	1721	3051	5276	
5	12	15	24	-	56	23474	6,88	42700	12,51	50000	14,65	1721	3051	5276	
5	15	18	18	-	56	23474	6,88	42700	12,51	50000	14,65	1721	3051	5276	
7	7	18	24	-	56	23474	6,88	42700	12,51	50000	14,65	1721	3051	5276	
9	9	15	24	-	57	23474	6,88	42700	12,51	50000	14,65	1721	3051	5276	
9	12	12	24	-	57	23474	6,88	42700	12,51	50000	14,65	1721	3051	5276	
9	12	18	18	-	57	23474	6,88	42700	12,51	50000	14,65	1721	3051	5276	
9	15	15	18	-	57	23474	6,88	42700	12,51	50000	14,65	1721	3051	5276	
12	12	15	18	-	57	23474	6,88	42700	12,51	50000	14,65	1721	3051	5276	
12	15	15	15	-	57	23474	6,88	42700	12,51	50000	14,65	1721	3051	5276	
7	9	18	24	-	58	23474	6,88	42700	12,51	50000	14,65	1721	3051	5276	
7	12	15	24	-	58	23474	6,88	42700	12,51	50000	14,65	1721	3051	5276	

Uwaga

- Wydajności zmierzone w następujących warunkach:
 - Chłodzenie: Temp. wewn. 27°C termometr suchy (DB) / 19°C termometr mokry (WB), temp. zewn. 35°C termometr suchy (DB) / 24°C termometr mokry (WB)
 - Ogrzewanie: Temp. wewn. 20°C termometr suchy (DB) / 15°C termometr mokry (WB), temp. zewn. 7°C termometr suchy (DB) / 6°C termometr mokry (WB)
 Połączone orurowanie ma standardową długość, a różnica wysokości (jednostka zewnętrzna - jednostka wewnętrzna) wynosi 0 m.
- Powinny być podłączone co najmniej dwie jednostki wewnętrzne. Minimalny limit współczynnika kombinacji wynosi około 40% dla nominalnej wydajności jednostki zewnętrznej.
- Nie przekraczaj maksymalnej liczby jednostek wewnętrznych, które można podłączyć, można ją znaleźć w Specyfikacjach lub tabeli kombinacji modelu jednostki zewnętrznej. Podłączone powinny być co najmniej dwie jednostki wewnętrzne.



MU5R40

PRACA	OGRZEWANIE														
	KOMBINACJA (kBtu/h)						WYDAJNOŚĆ CAŁKOWITA						CAŁKOWITA MOC WEJŚCIOWA (W)		
	JEDN. A	JEDN. B	JEDN. C	JEDN. D	JEDN. E	TOTAL	MIN.		NOM.		MAKS.		MIN.	NOM.	MAKS.
Btu/h							kW	Btu/h	kW	Btu/h	kW				
4 JEDN.	7	15	18	18	-	58	23474	6,88							



MU5R40

PRACA	OGRZEWANIE																
	KOMBINACJA (kBtu/h)						WYDAJNOŚĆ CAŁKOWITA						CAŁKOWITA MOC WEJŚCIOWA (W)				
	JEDN. A	JEDN. B	JEDN. C	JEDN. D	JEDN. E	TOTAL	MIN.		NOM.		MAKS.		MIN.	NOM.	MAKS.		
							Btu/h	kW	Btu/h	kW	Btu/h	kW					
	5	5	5	12	15	42	31298	9,17	42700	12,51	54500	15,97	1968	2928	5086		
	5	5	7	7	18	42	31298	9,17	42700	12,51	54500	15,97	1968	2928	5086		
	5	7	9	9	12	42	31298	9,17	42700	12,51	54500	15,97	1968	2928	5086		
	7	7	9	9	12	42	31298	9,17	42700	12,51	54500	15,97	1968	2928	5086		
	5	5	9	12	12	43	31298	9,17	42700	12,51	54500	15,97	1968	2928	5086		
	5	5	9	12	12	43	31298	9,17	42700	12,51	54500	15,97	1968	2928	5086		
	5	5	9	12	12	43	31298	9,17	42700	12,51	54500	15,97	1968	2928	5086		
	5	5	9	12	12	43	31298	9,17	42700	12,51	54500	15,97	1968	2928	5086		
	5	5	9	12	12	43	31298	9,17	42700	12,51	54500	15,97	1968	2928	5086		
	5	7	9	15	15	43	31298	9,17	42700	12,51	54500	15,97	1968	2928	5086		
	5	7	9	15	15	43	31298	9,17	42700	12,51	54500	15,97	1968	2928	5086		
	7	7	9	9	15	43	31298	9,17	42700	12,51	54500	15,97	1968	2928	5086		
	7	9	9	9	9	43	31298	9,17	42700	12,51	54500	15,97	1968	2928	5086		
	5	5	5	5	24	44	31298	9,17	42700	12,51	54500	15,97	1968	2928	5086		
	5	5	7	9	18	44	31298	9,17	42700	12,51	54500	15,97	1968	2928	5086		
	5	5	7	12	15	44	31298	9,17	42700	12,51	54500	15,97	1968	2928	5086		
	5	7	7	7	18	44	31298	9,17	42700	12,51	54500	15,97	1968	2928	5086		
	5	9	9	9	12	44	31298	9,17	42700	12,51	54500	15,97	1968	2928	5086		
	7	7	9	9	12	44	31298	9,17	42700	12,51	54500	15,97	1968	2928	5086		
	5	5	5	12	18	45	31298	9,17	42700	12,51	54500	15,97	1968	2928	5086		
	5	5	9	15	15	45	31298	9,17	42700	12,51	54500	15,97	1968	2928	5086		
	5	5	9	9	15	45	31298	9,17	42700	12,51	54500	15,97	1968	2928	5086		
	5	7	9	12	12	45	31298	9,17	42700	12,51	54500	15,97	1968	2928	5086		
	7	7	9	9	15	45	31298	9,17	42700	12,51	54500	15,97	1968	2928	5086		
	7	7	9	9	9	45	31298	9,17	42700	12,51	54500	15,97	1968	2928	5086		
	5	5	9	12	15	46	31298	9,17	42700	12,51	54500	15,97	1968	2928	5086		
	5	5	9	12	15	46	31298	9,17	42700	12,51	54500	15,97	1968	2928	5086		
	5	5	9	12	15	46	31298	9,17	42700	12,51	54500	15,97	1968	2928	5086		
	5	5	9	12	24	46	31298	9,17	42700	12,51	54500	15,97	1968	2928	5086		
	5	5	9	9	18	46	31298	9,17	42700	12,51	54500	15,97	1968	2928	5086		
	5	7	9	9	18	46	31298	9,17	42700	12,51	54500	15,97	1968	2928	5086		
	5	7	7	12	15	46	31298	9,17	42700	12,51	54500	15,97	1968	2928	5086		
	7	7	7	7	18	46	31298	9,17	42700	12,51	54500	15,97	1968	2928	5086		
	7	9	9	9	12	46	31298	9,17	42700	12,51	54500	15,97	1968	2928	5086		
	5	5	7	12	18	47	31298	9,17	42700	12,51	54500	15,97	1968	2928	5086		
	5	5	7	15	15	47	31298	9,17	42700	12,51	54500	15,97	1968	2928	5086		
	5	9	9	9	15	47	31298	9,17	42700	12,51	54500	15,97	1968	2928	5086		
	5	9	9	12	12	47	31298	9,17	42700	12,51	54500	15,97	1968	2928	5086		
	7	7	9	9	15	47	31298	9,17	42700	12,51	54500	15,97	1968	2928	5086		
	5	7	9	12	12	47	31298	9,17	42700	12,51	54500	15,97	1968	2928	5086		
	5	5	9	12	18	48	31298	9,17	42700	12,51	54500	15,97	1968	2928	5086		
	5	5	9	15	18	48	31298	9,17	42700	12,51	54500	15,97	1968	2928	5086		
	5	5	7	7	24	48	31298	9,17	42700	12,51	54500	15,97	1968	2928	5086		
	5	7	9	9	18	48	31298	9,17	42700	12,51	54500	15,97	1968	2928	5086		
	5	7	9	12	15	48	31298	9,17	42700	12,51	54500	15,97	1968	2928	5086		
	5	7	12	12	12	48	31298	9,17	42700	12,51	54500	15,97	1968	2928	5086		
	7	7	7	9	18	48	31298	9,17	42700	12,51	54500	15,97	1968	2928	5086		
	7	7	7	12	15	48	31298	9,17	42700	12,51	54500	15,97	1968	2928	5086		
	9	9	9	9	12	48	31298	9,17	42700	12,51	54500	15,97	1968	2928	5086		
	5	5	9	12	18	49	31298	9,17	42700	12,51	54500	15,97	1968	2928	5086		
	5	5	9	12	18	49	31298	9,17	42700	12,51	54500	15,97	1968	2928	5086		
	5	5	9	12	15	49	31298	9,17	42700	12,51	54500	15,97	1968	2928	5086		
	5	5	12	12	15	49	31298	9,17	42700	12,51	54500	15,97	1968	2928	5086		
	5	7	7	12	18	49	31298	9,17	42700	12,51	54500	15,97	1968	2928	5086		
	5	7	7	15	15	49	31298	9,17	42700	12,51	54500	15,97	1968	2928	5086		
	7	9	9	12	12	49	31298	9,17	42700	12,51	54500	15,97	1968	2928	5086		
	7	9	9	12	12	49	31298	9,17	42700	12,51	54500	15,97	1968	2928	5086		
	5	5	9	24	24	50	31298	9,17	42700	12,51	54500	15,97	1968	2928	5086		
	5	5	7	15	18	50	31298	9,17	42700	12,51	54500	15,97	1968	2928	5086		
	5	7	7	7	24	50	31298	9,17	42700	12,51	54500	15,97	1968	2928	5086		
	5	9	9	9	18	50	31298	9,17	42700	12,51	54500	15,97	1968	2928	5086		
	5	9	9	12	15	50	31298	9,17	42700	12,51	54500	15,97	1968	2928	5086		
	5	9	12	12	12	50	31298	9,17	42700	12,51	54500	15,97	1968	2928	5086		
	7	7	9	9	18	50	31298	9,17	42700	12,51	54500	15,97	1968	2928	5086		
	7	7	9	12	12	50	31298	9,17	42700	12,51	54500	15,97	1968	2928	5086		
	5	5	5	12	24	51	31298	9,17	42700	12,51	54500	15,97	1968	2928	5086		
	5	5	5	18	18	51	31298	9,17	42700	12,51	54500	15,97	1968	2928	5086		
	5	7	9	12	18	51	31298	9,17	42700	12,51	54500	15,97	1968	2928	5086		
	5	7	9	15	15	51	31298	9,17	42700	12,51	54500	15,97	1968	2928	5086		
	5	7	12	12	15	51	31298	9,17	42700	12,51	54500	15,97	1968	2928	5086		
	7	7	7	12	18	51	31298	9,17	42700	12,51	54500	15,97	1968	2928	5086		
	7	7	7	15	15	51	31298	9,17	42700	12,51	54500	15,97	1968	2928	5086		
	9	9	9	9	15	51	31298	9,17	42700	12,51	54500	15,97	1968	2928	5086		
	9	9	9	12	12	51	31298	9,17	42700	12,51	54500	15,97	1968	2928	5086		
	9	9	9	12	12	51	31298	9,17	42700	12,51	54500	15,97	1968	2928	5086		
	5	5	9	15	18	52	31298	9,17	42700	12,51	54500	15,97	1968	2928	5086		
	5	5	12	12	18	52	31298	9,17	42700	12,51	54500	15,97	1968	2928	5086		
	5	5	12	15	15	52	31298	9,17	42700	12,51	54500	15,97	1968	2928	5086		
	5	7	7	9	24	52	31298	9,17	42700	12,51	54500	15,97	1968	2928	5086		
	5	7	7	15	18	52	31298	9,17	42700	12,51	54500	15,97	1968	2928	5086		
	7	7	7	7	24	52	31298	9,17	42700	12,51	54500	15,97	1968	2928	5086		
	7	9	9	9	18	52	31298	9,17	42700	12,51	54500	15,97	1968	2928	5086		
	7	9	9	12	15	52	31298	9,17	42700	12,51	54500	15,97	1968	2928	5086		
	7	9	12	12	12	52	31298	9,17	42700	12,51	54500	15,97	1968	2928	5086		
	5	5	7	12	24	53	31298	9,17	42700	12,51	54500	15,97	1968	2928	5086		

Uwaga
 1. Wydajności zmierzone w następujących warunkach:
 - Chłodzenie: Temp. wewn. 27°C termometr suchy (DB) / 19°C termometr mokry (WB), temp. zewn. 35°C termometr suchy (DB) / 24°C termometr mokry (WB)
 - Ogrzewanie: Temp. wewn. 20°C termometr suchy (DB) / 15°C termometr mokry (WB), temp. zewn. 7°C termometr suchy (DB) / 6°C termometr mokry (WB)
 Połączone orurowanie ma standardową długość, a różnica wysokości (jednostka zewnętrzna - jednostka wewnętrzna) wynosi 0 m.
 2. Powinny być podłączone co najmniej dwie jednostki wewnętrzne. Minimalny limit współczynnika kombinacji wynosi około 40% dla nominalnej wydajności jednostki zewnętrznej.
 3. Nie przekraczaj maksymalnej liczby jednostek wewnętrznych, które można podłączyć, można ją znaleźć w Specyfikacjach lub tabeli kombinacji modelu jednostki zewnętrznej. Podłączone powinny być co najmniej dwie jednostki wewnętrzne.



MU5R40

PRACA	OGRZEWAN																
-------	----------	--	--	--	--	--	--	--	--	--	--	--	--	--	--	--	--



MU5R40

PRACA	OGRZEWANIE														
	KOMBINACJA (kBtu/h)						WYDAJNOŚĆ CAŁKOWITA						CAŁKOWITA MOC WEJŚCIOWA (W)		
	JEDN. A	JEDN. B	JEDN. C	JEDN. D	JEDN. E	TOTAL	MIN.		NOM.		MAKS.		MIN.	NOM.	MAKS.
Btu/h							kW	Btu/h	kW	Btu/h	kW				
5 JEDN.	5	9	9	15	24	62	31298	9,17	42700	12,51	54500	15,97	1968	2928	5086
	5	9	12	12	24	62	31298	9,17	42700	12,51	54500	15,97	1968	2928	5086
	5	9	12	18	18	62	31298	9,17	42700	12,51	54500	15,97	1968	2928	5086
	5	9	15	15	18	62	31298	9,17	42700	12,51	54500	15,97	1968	2928	5086
	5	12	12	15	18	62	31298	9,17	42700	12,51	54500	15,97	1968	2928	5086
	5	12	15	15	15	62	31298	9,17	42700	12,51	54500	15,97	1968	2928	5086
	7	7	9	15	24	62	31298	9,17	42700	12,51	54500	15,97	1968	2928	5086
	7	7	9	15	24	62	31298	9,17	42700	12,51	54500	15,97	1968	2928	5086
	7	7	12	12	24	62	31298	9,17	42700	12,51	54500	15,97	1968	2928	5086
	7	7	15	15	18	62	31298	9,17	42700	12,51	54500	15,97	1968	2928	5086
	5	5	5	24	24	63	31298	9,17	42700	12,51	54500	15,97	1968	2928	5086
	5	7	9	18	24	63	31298	9,17	42700	12,51	54500	15,97	1968	2928	5086
	5	7	12	15	24	63	31298	9,17	42700	12,51	54500	15,97	1968	2928	5086
	5	7	15	18	18	63	31298	9,17	42700	12,51	54500	15,97	1968	2928	5086
	7	7	7	18	24	63	31298	9,17	42700	12,51	54500	15,97	1968	2928	5086
	9	9	9	12	24	63	31298	9,17	42700	12,51	54500	15,97	1968	2928	5086
	9	9	9	18	18	63	31298	9,17	42700	12,51	54500	15,97	1968	2928	5086
	9	9	15	15	15	63	31298	9,17	42700	12,51	54500	15,97	1968	2928	5086
	9	12	12	12	18	63	31298	9,17	42700	12,51	54500	15,97	1968	2928	5086
	9	12	12	15	15	63	31298	9,17	42700	12,51	54500	15,97	1968	2928	5086
	12	12	12	12	15	63	31298	9,17	42700	12,51	54500	15,97	1968	2928	5086
	12	12	15	18	24	64	31298	9,17	42700	12,51	54500	15,97	1968	2928	5086
	5	5	5	15	24	64	31298	9,17	42700	12,51	54500	15,97	1968	2928	5086
	5	5	18	18	18	64	31298	9,17	42700	12,51	54500	15,97	1968	2928	5086
	7	9	9	15	24	64	31298	9,17	42700	12,51	54500	15,97	1968	2928	5086
	7	9	12	12	24	64	31298	9,17	42700	12,51	54500	15,97	1968	2928	5086
	7	9	12	18	18	64	31298	9,17	42700	12,51	54500	15,97	1968	2928	5086
	7	9	15	15	18	64	31298	9,17	42700	12,51	54500	15,97	1968	2928	5086
	7	12	12	15	18	64	31298	9,17	42700	12,51	54500	15,97	1968	2928	5086
	7	12	15	15	15	64	31298	9,17	42700	12,51	54500	15,97	1968	2928	5086
	5	5	7	24	24	65	31298	9,17	42700	12,51	54500	15,97	1968	2928	5086
	5	9	9	18	24	65	31298	9,17	42700	12,51	54500	15,97	1968	2928	5086
	5	9	12	15	24	65	31298	9,17	42700	12,51	54500	15,97	1968	2928	5086
	5	9	15	18	18	65	31298	9,17	42700	12,51	54500	15,97	1968	2928	5086
	5	12	12	12	24	65	31298	9,17	42700	12,51	54500	15,97	1968	2928	5086
	5	12	12	18	18	65	31298	9,17	42700	12,51	54500	15,97	1968	2928	5086
	5	15	15	15	15	65	31298	9,17	42700	12,51	54500	15,97	1968	2928	5086
	7	7	9	18	24	65	31298	9,17	42700	12,51	54500	15,97	1968	2928	5086
	7	7	15	18	18	65	31298	9,17	42700	12,51	54500	15,97	1968	2928	5086
	5	7	12	18	24	66	31298	9,17	42700	12,51	54500	15,97	1968	2928	5086
	5	7	15	15	24	66	31298	9,17	42700	12,51	54500	15,97	1968	2928	5086
	9	9	18	18	18	66	31298	9,17	42700	12,51	54500	15,97	1968	2928	5086
	9	9	12	12	24	66	31298	9,17	42700	12,51	54500	15,97	1968	2928	5086
	9	9	15	15	18	66	31298	9,17	42700	12,51	54500	15,97	1968	2928	5086
	9	12	12	15	18	66	31298	9,17	42700	12,51	54500	15,97	1968	2928	5086
	9	12	15	15	15	66	31298	9,17	42700	12,51	54500	15,97	1968	2928	5086
	12	12	12	12	18	66	31298	9,17	42700	12,51	54500	15,97	1968	2928	5086
	12	12	12	15	15	66	31298	9,17	42700	12,51	54500	15,97	1968	2928	5086
	5	5	9	24	24	67	31298	9,17	42700	12,51	54500	15,97	1968	2928	5086
	5	5	15	18	24	67	31298	9,17	42700	12,51	54500	15,97	1968	2928	5086
	5	7	7	24	24	67	31298	9,17	42700	12,51	54500	15,97	1968	2928	5086
	7	9	9	18	24	67	31298	9,17	42700	12,51	54500	15,97	1968	2928	5086
	7	9	12	15	24	67	31298	9,17	42700	12,51	54500	15,97	1968	2928	5086
	7	9	15	18	18	67	31298	9,17	42700	12,51	54500	15,97	1968	2928	5086
	7	12	12	12	24	67	31298	9,17	42700	12,51	54500	15,97	1968	2928	5086
	7	12	12	18	18	67	31298	9,17	42700	12,51	54500	15,97	1968	2928	5086
	7	15	15	15	15	67	31298	9,17	42700	12,51	54500	15,97	1968	2928	5086
	5	9	12	18	24	68	31298	9,17	42700	12,51	54500	15,97	1968	2928	5086
	5	9	12	18	24	68	31298	9,17	42700	12,51	54500	15,97	1968	2928	5086
	5	9	15	15	24	68	31298	9,17	42700	12,51	54500	15,97	1968	2928	5086
	5	9	18	18	18	68	31298	9,17	42700	12,51	54500	15,97	1968	2928	5086
	5	12	12	15	24	68	31298	9,17	42700	12,51	54500	15,97	1968	2928	5086
	5	12	15	18	18	68	31298	9,17	42700	12,51	54500	15,97	1968	2928	5086
	5	15	15	15	18	68	31298	9,17	42700	12,51	54500	15,97	1968	2928	5086
	7	7	15	24	24	68	31298	9,17	42700	12,51	54500	15,97	1968	2928	5086
	7	7	18	18	18	68	31298	9,17	42700	12,51	54500	15,97	1968	2928	5086
	5	7	9	24	24	69	31298	9,17	42700	12,51	54500	15,97	1968	2928	5086
	5	7	15	18	24	69	31298	9,17	42700	12,51	54500	15,97	1968	2928	5086
	7	7	7	24	24	69	31298	9,17	42700	12,51	54500	15,97	1968	2928	5086
	9	9	9	18	24	69	31298	9,17	42700	12,51	54500	15,97	1968	2928	5086
	9	9	15	18	18	69	31298	9,17	42700	12,51	54500	15,97	1968	2928	5086
9	12	12	12	24	69	31298	9,17	42700	12,51	54500	15,97	1968	2928	5086	
9	12	12	18	18	69	31298	9,17	42700	12,51	54500	15,97	1968	2928	5086	
9	12	15	15	18	69	31298	9,17	42700	12,51	54500	15,97	1968	2928	5086	
9	15	15	15	15	69	31298	9,17	42700	12,51	54500	15,97	1968	2928	5086	
12	12	12	15	18	69	31298	9,17	42700	12,51	54500	15,97	1968	2928	5086	
12	12	15	15	15	69	31298	9,17	42700	12,51	54500	15,97	1968	2928	5086	
5	5	12	24	24	70	31298	9,17	42700	12,51	54500	15,97	1968	2928	5086	
5	5	18	18	24	70	31298	9,17	42700	12,51	54500	15,97	1968	2928	5086	
7	9	12	18	24	70	31298	9,17	42700	12,51	54500	15,97	1968	2928	5086	
7	9	15	15	24	70	31298	9,17	42700	12,51	54500	15,97	1968	2928	5086	
7	9	18	18	18	70	31298	9,17	42700	12,51	54500	15,97	1968	2928	5086	
7	12	12	15	24	70	31298	9,17	42700	12,51	54500	15,97	1968	2928	5086	
7	12	15	18	18	70	31298	9,17	42700	12,51	54500	15,97	1968	2928	5086	
7	15	15	15	18	70	31298	9,17	42700	12,51	54500	15,97	1968	2928	5086	
5	9	9	24	24	71	31298	9,17	42700	12,51	54500	15,97	1968	2928	5086	

Uwaga

- Wydajności zmierzone w następujących warunkach:
 - Chłodzenie: Temp. wewn. 27°C termometr suchy (DB) / 19°C termometr mokry (WB), temp. zewn. 35°C termometr suchy (DB) / 24°C termometr mokry (WB)
 - Ogrzewanie: Temp. wewn. 20°C termometr suchy (DB) / 15°C termometr mokry (WB), temp. zewn. 7°C termometr suchy (DB) / 6°C termometr mokry (WB)
- Połączone orurowanie ma standardową długość, a różnica wysokości (jednostka zewnętrzna - jednostka wewnętrzna) wynosi 0 m.
2. Powinny być podłączone co najmniej dwie jednostki wewnętrzne. Minimalny limit współczynnika kombinacji wynosi około 40% dla nominalnej wydajności jednostki zewnętrznej.
3. Nie przekraczaj maksymalnej liczby jednostek wewnętrznych, które można podłączyć, można ją znaleźć w Specyfikacjach lub tabeli kombinacji modelu jednostki zewnętrznej. Podłączone powinny być co najmniej dwie jednostki wewnętrzne.



MU5R40

PRACA	OGRZEWANIE														
	KOMBINACJA (kBtu/h)						WYDAJNOŚĆ CAŁKOWITA						CAŁKOWITA MOC WEJŚCIOWA (W)		
	JEDN. A														

R410A MULTI SPLIT



LG bierze udział w programie certyfikacji urządzeń klimatyzacyjnych Eurovent. Dane dostępne na: www.eurovent-certification.com

JEDNOSTKA ZEWNĘTRZNA				FM41AH.U34	FM49AH.U34	FM57AH.U34	
Sprężarka	Typ	-	Spiralna	Spiralna	Spiralna	Spiralna	
Wydajność**	Chłodzenie	Min. / Nom. / Maks.	kW	2,8 / 12,3 / 15,4	3,3 / 14,1 / 17,0	4,0 / 15,5 / 18,5	
	Ogrzewanie	Min. / Nom. / Maks.	kW	3,1 / 13,5 / 16,2	3,7 / 16,0 / 17,3	4,5 / 17,4 / 18,8	
Wydajność w niskiej temperaturze	Ogrzewanie	Maks.	kW	12,5	14,5	15,5	
Pobór mocy**	Chłodzenie	Min. / Nom. / Maks.	kW	0,82 / 2,42 / 4,90	0,96 / 3,12 / 5,30	1,18 / 3,87 / 5,60	
	Ogrzewanie	Min. / Nom. / Maks.	kW	0,89 / 2,87 / 5,10	1,06 / 3,76 / 5,40	1,29 / 4,34 / 5,80	
Prąd roboczy**	Chłodzenie	Min. / Nom. / Maks.	A	1,2 / 3,6 / 7,4	1,4 / 4,7 / 8,0	1,8 / 5,8 / 8,4	
	Ogrzewanie	Min. / Nom. / Maks.	A	1,3 / 4,3 / 7,7	1,6 / 5,7 / 8,1	1,9 / 6,5 / 8,7	
EER				5,08	4,51	4,01	
COP				4,70	4,25	4,01	
SEER				7,40	7,20	6,90	
SCOP				4,20	4,20	4,20	
Wydajność projektowa ERP (przy -10°C)			kW	8,6	9,5	9,5	
Klasa sezonowej efektywności energetycznej (Skala A++ do E)	Chłodzenie / Ogrzewanie			- / -	- / -	- / -	
Roczne zużycie energii	Chłodzenie / Ogrzewanie		kWh	981 / 2867	1 167 / 3167	1 348 / 3167	
Przepływ powietrza		Nom.	m ³ /min x N	110	110	110	
Poziom ciśnienia akustycznego*	Chłodzenie		Nom.	dB(A)	51	53	53
	Ogrzewanie		Nom.	dB(A)	53	55	55
Poziom ciśnienia akustycznego	Chłodzenie		Maks.	dB(A)	69	71	73
	Ogrzewanie		Maks.	dB(A)	70	72	74
Wymiary	S x W x G		mm	950 x 1 380 x 330	950 x 1 380 x 330	950 x 1 380 x 330	
Masa netto			kg	87	87	87	
Czynnik chłodniczy	Typ			R410A	R410A	R410A	
	Ilość fabryczna		kg	4,2	4,2	4,2	
	Dawka dodatkowa		g/m	20	20	20	
	GWP (potencjał tworzenia efektu cieplarnianego)			2087,5	2087,5	2087,5	
	t-CO ₂ eq			8,768	8,768	8,768	
Zakres pracy (temp. zewn.)	Chłodzenie	Min. / Maks.	°C (temp. suchego termometru)	-10 / 48	-10 / 48	-10 / 48	
	Ogrzewanie	Min. / Maks.	°C (temp. mokrego termometru)	-25 / 18	-25 / 18	-25 / 18	
Zasilanie			Ø / V / Hz	3 / 380-415 / 50	3 / 380-415 / 50	3 / 380-415 / 50	
Przewody zasilania			N x mm ²	5 x 2,5	5 x 2,5	5 x 2,5	
Przewody sterowania	Jedn. zewn. - Jedn. rozd.		N x mm ²	4 x 1,25	4 x 1,25	4 x 1,25	
	Jedn. rozd. - Jedn. wewn.		N x mm ²	4 x 0,75	4 x 0,75	4 x 0,75	
Zabezpieczenie			A	20	20	20	
Maks. długość orurowania	Całkowita (główne + wszystkie odgałęzienia)		m	125	135	145	
	Rura główna		m	55	55	55	
	Wszystkie odgałęzienia		m	70	80	90	
	Pojedyncze odgałęzienie		m	15	15	15	
Różnica wysokości	Jedn. wewn. - Jedn. zewn.	Maks.	m	30	30	30	
	Jedn. wewn. - Jedn. wewn.	Maks.	m	15	15	15	
Przyłącza rur	Ciecz		mm (cale) x N	Ø9,52 x 1	Ø9,52 x 1	Ø9,52 x 1	
	Gaz		mm (cale) x N	Ø19,05 x 1	Ø19,05 x 1	Ø19,05 x 1	

*: Poziom ciśnienia akustycznego nie jest wartością deklarowaną w programie Eurovent.

※ Ze względu na stałe doskonalenie produktów dane techniczne, wygląd i funkcje mogą ulec zmianie bez wcześniejszego powiadomienia.

Uwaga: 1. Wydajności zmierzone w następujących warunkach:

Chłodzenie: - Temp. wewn. 27°C termometr suchy (DB) / 19°C termometr mokry (WB) - temp. zewn. 35°C termometr suchy (DB) / 24°C termometr mokry (WB)

Ogrzewanie: - Temp. wewn. 20°C termometr suchy (DB) / 15°C termometr mokry (WB) - temp. zewn. 7°C termometr suchy (DB) / 6°C termometr mokry (WB)

Długość orurowania - Długość odgałęzień 7,5 m - Zerowa różnica poziomów

2. **: Patrz „Tabela kombinacji”.

3. Ze względu na naszą politykę innowacji niektóre dane techniczne mogą ulec zmianie bez powiadomienia.

4. Powinny być podłączone co najmniej dwie jednostki wewnętrzne.

5. Minimalny współczynnik wydajności kombinacji powinien być powyżej 40%.

6. Produkt zawiera fluorowane gazy cieplarniane (R410A).



FM40AH / FM41AH

CAŁKOWITA WYDAJNOŚĆ JEDNOSTEK WEWN. (kBtu/h)	CHŁODZENIE						CAŁKOWITA MOC WEJŚCIOWA (W)			
	WYDAJNOŚĆ CHŁODNICZA									
	MIN.		NOM.		MAKS.		MIN.	NOM.	MAKS.	
Btu/h	kW	Btu/h	kW	Btu/h	kW	Btu/h	kW	MIN.	NOM.	MAKS.
16	9600	2,81	16000	4,69	20800	6,10	820	902	1713	
17	10200	2,99	17000	4,98	21250	6,23	863	959	1757	
18	10800	3,17	18000	5,28	22500	6,59	904	1016	1869	
19	11400	3,34	19000	5,57	23750	6,96	945	1074	1982	
20	12000	3,52	20000	5,86	25000	7,33	984	1131	2096	
21	12600	3,69	21000	6,15	26250	7,69	1023	1188	2211	
22	13200	3,87	22000	6,45	27500	8,06	1061	1246	2327	
23	13800	4,04	23000	6,74	28750	8,43	1099	1304	2445	
24	14400	4,22	24000	7,03	30000	8,79	1136	1362	2563	
25	15000	4,40	25000	7,33	31250	9,16	1172	1419	2682	
26	15600	4,57	26000	7,62	32500	9,53	1207	1477	2803	
27	16200	4,75	27000	7,91	33750	9,89	1242	1536	2925	
28	16800	4,92	28000	8,21	35000	10,26	1276	1594	3047	
29	17400	5,10	29000	8,50	36250	10,62	1309	1652	3171	
30	18000	5,28	30000	8,79	37500	10,99	1342	1710	3297	
31	18600	5,45	31000	9,09	38750	11,36	1374	1769	3423	
32	19200	5,63	32000	9,38	40000	11,72	1406	1827	3551	
33	19800	5,80	33000	9,67	41250	12,09	1437	1886	3680	
34	20400	5,98	34000	9,96	42500	12,46	1468	1945	3810	
35	21000	6,15	35000	10,26	43750	12,82	1498	2004	3942	
36	21600	6,33	36000	10,55	45000	13,19	1527	2063	4074	
37	22200	6,51	37000	10,84	46250	13,56	1556	2122	4209	
38	22800	6,68	38000	11,14	47500	13,92	1585	2181	4344	
39	23400	6,86	39000	11,43	48750	14,29	1613	2240	4481	
40	24000	7,03	40000	11,72	50000	14,65	1640	2299	4619	
41	24600	7,21	41000	12,02	51250	15,02	1667	2359	4759	
42	25200	7,39	42000	12,31	52500	15,39	1694	2420	4900	
43	25200	7,39	42000	12,31	52500	15,39	1694	2420	4900	
44	25200	7,39	42000	12,31	52500	15,39	1694	2420	4900	
45	25200	7,39	42000	12,31	52500	15,39	1694	2420	4900	
46	25200	7,39	42000	12,31	52500	15,39	1694	2420	4900	
47	25200	7,39	42000	12,31	52500	15,39	1694	2420	4900	
48	25200	7,39	42000	12,31	52500	15,39	1694	2420	4900	
49	25200	7,39	42000	12,31	52500	15,39	1694	2420	4900	
50	25200	7,39	42000	12,31	52500	15,39	1694	2420	4900	
51	25200	7,39	42000	12,31	52500	15,39	1694	2420	4900	
52	25200	7,39	42000	12,31	52500	15,39	1694	2420	4900	
53	25200	7,39	42000	12,31	52500	15,39	1694	2420	4900	
54	25200	7,39	42000	12,31	52500	15,39	1694	2420	4900	
55	25200	7,39	42000	12,31	52500	15,39	1694	2420	4900	
56	25200	7,39	42000	12,31	52500	15,39	1694	2420	4900	
57	25200	7,39	42000	12,31	52500	15,39	1694	2420	4900	
58	25200	7,39	42000	12,31	52500	15,39	1694	2420	4900	
59	25200	7,39	42000	12,31	52500	15,39	1694	2420	4900	
60	25200	7,39	42000	12,31	52500	15,39	1694	2420	4900	
61	25200	7,39	42000	12,31	52500	15,39	1694	2420	4900	
62	25200	7,39	42000	12,31	52500	15,39	1694	2420	4900	
63	25200	7,39	42000	12,31	52500	15,39	1694	2420	4900	
64	25200	7,39	42000	12,31	52500	15,39	1694	2420	4900	
65	25200	7,39	42000	12,31	52500	15,39	1694	2420	4900	
66	25200	7,39	42000	12,31	52500	15,39	1694	2420	4900	
67	25200	7,39	42000	12,31	52500	15,39	1694	2420	4900	
68	25200	7,39	42000	12,31	52500	15,39	1694	2420	4900	
69	25200	7,39	42000	12,31	52500	15,39	1694	2420	4900	
70	25200	7,39	42000	12,31	52500	15,39	1694	2420	4900	
71	25200	7,39	42000	12,31	52500	15,39	1694	2420	4900	
72	25200	7,39	42000	12,31	52500	15,39	1694	2420	4900	

Uwaga

- Wydajności zmierzone w następujących warunkach:
 - Chłodzenie: Temp. wewn. 27°C termometr suchy (DB) / 19°C termometr mokry (WB), temp. zewn. 35°C termometr suchy (DB) / 24°C termometr mokry (WB)
 - Ogrzewanie: Temp. wewn. 20°C termometr suchy (DB) / 15°C termometr mokry (WB), temp. zewn. 7°C termometr suchy (DB) / 6°C termometr mokry (WB)
 Połączone orurowanie ma standardową długość, a różnica wysokości (jednostka zewnętrzna - jednostka wewnętrzna) wynosi 0 m.
- Powinny być podłączone co najmniej dwie jednostki wewnętrzne. Minimalny limit współczynnika kombinacji wynosi około 40% dla nominalnej wydajności jednostki zewnętrznej.
- Nie przekraczaj maksymalnej liczby jednostek wewnętrznych, które można podłączyć, można ją znaleźć w Specyfikacjach lub tabeli kombinacji modelu jednostki zewnętrznej. Podłączone powinny być co najmniej dwie jednostki wewnętrzne.



FM40AH / FM41AH

CAŁKOWITA WYDAJNOŚĆ JEDNOSTEK WEWN. (kBtu/h)	OGRZEWANIE						CAŁKOWITA MOC WEJŚCIOWA (W)			
	WYDAJNOŚĆ CHŁODNICZA									
	MIN.		NOM.		MAKS.		MIN.	NOM.	MAKS.	
Btu/h	kW	Btu/h	kW	Btu/h	kW	Btu/h	kW	MIN.	NOM.	MAKS.
16	10560	3,09	17600	5,16	22880	6,71	890	1080	2080	
17	11215	3,29	18700	5,48	23375	6,85	939	1147	2129	
18	11871	3,48	19800	5,80	24750	7,25	988	1216	2255	
19	12526	3,67	20900	6,13	26125	7,66	1036	1284	2382	
20	13182	3,86	22000	6,45	27500	8,06	1084	1352	2509	
21	13837	4,06	23100	6,77	28875	8,46	1131	1421	2636	
22	14492	4,25	24200	7,09	30250	8,87	1178	1490	2763	
23	15148	4,44	25300	7,42	31625	9,27	1224	1558	2891	
24	15803	4,63	26400	7,74	33000	9,67	1269	1627	3018	
25	16458	4,82	27500	8,06	34375	10,07	1314	1696	3146	
26	17114	5,02	28600	8,38	35750	10,48	1359	1765	3274	
27	17769	5,21	29700	8,70	37125	10,88	1403	1834	3401	
28	18425	5,40	30800	9,03	38500	11,28	1446	1903	3530	
29	19080	5,59	31900	9,35	39875	11,69	1489	1972	3658	
30	19735	5,78	33000	9,67	41250	12,09	1532	2042	3786	
31	20391	5,98	34100	9,99	42625	12,49	1574	2111	3915	
32	21046	6,17	35200	10,32	44000	12,90	1615	2181	4044	
33	21702	6,36	36300	10,64	45375	13,30	1657	2250	4172	
34	22357	6,55	37400	10,96	46750	13,70	1697	2320	4301	
35	23012	6,74	38500	11,28	48125	14,10	1737	2390	4431	
36	23668	6,94	39600	11,61	49500	14,51	1777	2460	4560	
37	24323	7,13	40700	11,93	50875	14,91	1817	2530	4689	
38	24978	7,32	41800	12,25	52250	15,31	1856	2600	4819	
39	25634	7,51	42900	12,57	53625	15,72	1894	2670	4949	
40	26289	7,70	44000	12,90	55000	16,13	1932	2740	5079	
41	26945	7,90	45100	13,22	56375	16,53	1970	2810	5209	
42	27600	8,09	46200	13,54	57750	16,93	2009	2880	5339	
43	27600	8,09	46200	13,54	57750	16,93	2009	2880	5339	
44	27600	8,09	46200	13,54	57750	16,93	2009	2880	5339	
45	27600	8,09	46200	13,54	57750	16,93	2009	2880	5339	
46	27600	8,09	46200	13,54	57750	16,93	2009	2880	5339	
47	27600	8,09	46200	13,54	57750	16,93	2009	2880	5339	
48	27600	8,09	46200	13,54	57750	16,93	2009	2880	5339	
49	27600	8,09	46200	13,54	57750	16,93	2009	2880	5339	
50	27600	8,09	46200	13,54	57750	16,93	2009	2880	5339	
51	27600	8,09	46200	13,54	57750	16,93	2009	2880	5339	
52	27600	8,09	46200	13,54	57750	16,93	2009	2880	5339	
53	27600	8,09	46200	13,54	57750	16,93	2009	2880	5339	
54	27600	8,09	46200	13,54	57750	16,93	2009	2880	5339	
55	27600	8,09	46200	13,54	57750	16,93	2009	2880	5339	
56	27600	8,09	46200	13,54	57750	16,93	2009	2880	5339	
57	27600	8,09	46200	13,54	57750	16,93	2009	2880	5339	
58	27600	8,09	46200	13,54	57750	16,93	2009	2880	5339	
59	27600	8,09	46200	13,54	57750	16,93	2009	2880	5339	
60	27600	8,09	46200	13,54	57750	16,93	2009	2880	5339	
61	27600	8,09	46200	13,54	57750	16,93	2009	2880	5339	
62	27600	8,09	46200	13,54	57750	16,93	2009	2880	5339	
63	27600	8,09	46200	13,54	57750	16,93	2009	2880	5339	
64	27600	8,09	46200	13,54	57750	16,93	2009	2880	5339	
65	27600	8,09	46200	13,54	57750	16,93	2009	2880	5339	
66	27600	8,09	46200	13,54	57750	16,93	2009	2880	5339	
67	27600	8,09	46200	13,54	57750	16,93	2009	2880	5339	
68	27600	8,09	46200	13,54	57750	16,93	2009	2880	5339	
69	27600	8,09	46200	13,54	57750	16,93	2009	2880	5339	
70	27600	8,09	46200	13,54	57750	16,93	2009	2880	5339	
71	27600	8,09	46200	13,54	57750	16,93	2009	2880	5339	
72	27600	8,09	46200	13,54	57750	16,93	2009	2880	5339	

Uwaga

- Wydajności



FM48AH / FM49AH

CAŁKOWITA WYDAJNOŚĆ JEDNOSTEK WEWN. (kBtu/h)	CHŁODZENIE						CAŁKOWITA MOC WEJŚCIOWA (W)		
	WYDAJNOŚĆ CHŁODNICZA						MIN.	NOM.	MAKS.
	MIN.		NOM.		MAKS.				
	Btu/h	kW	Btu/h	kW	Btu/h	kW	MIN.	NOM.	MAKS.
19	11400	3,34	19000	5,57	23750	6,96	963	1084	1973
20	12000	3,52	20000	5,86	25000	7,33	1010	1146	2084
21	12600	3,69	21000	6,15	26250	7,69	1056	1209	2195
22	13200	3,87	22000	6,45	27500	8,06	1102	1272	2307
23	13800	4,04	23000	6,74	28750	8,43	1148	1335	2419
24	14400	4,22	24000	7,03	30000	8,79	1193	1399	2532
25	15000	4,40	25000	7,33	31250	9,16	1238	1464	2646
26	15600	4,57	26000	7,62	32500	9,53	1283	1529	2760
27	16200	4,75	27000	7,91	33750	9,89	1327	1595	2876
28	16800	4,92	28000	8,21	35000	10,26	1371	1661	2992
29	17400	5,10	29000	8,50	36250	10,62	1415	1728	3108
30	18000	5,28	30000	8,79	37500	10,99	1458	1795	3226
31	18600	5,45	31000	9,09	38750	11,36	1501	1863	3344
32	19200	5,63	32000	9,38	40000	11,72	1544	1932	3463
33	19800	5,80	33000	9,67	41250	12,09	1586	2001	3583
34	20400	5,98	34000	9,96	42500	12,46	1628	2071	3704
35	21000	6,15	35000	10,26	43750	12,82	1670	2141	3825
36	21600	6,33	36000	10,55	45000	13,19	1712	2213	3947
37	22200	6,51	37000	10,84	46250	13,56	1753	2284	4070
38	22800	6,68	38000	11,14	47500	13,92	1794	2357	4194
39	23400	6,86	39000	11,43	48750	14,29	1834	2430	4319
40	24000	7,03	40000	11,72	50000	14,65	1874	2504	4444
41	24600	7,21	41000	12,02	51250	15,02	1914	2578	4570
42	25200	7,39	42000	12,31	52500	15,39	1954	2653	4697
43	25800	7,56	43000	12,60	53417	15,66	1994	2729	4795
44	26400	7,74	44000	12,90	54333	15,92	2033	2806	4894
45	27000	7,91	45000	13,19	55250	16,19	2072	2883	4993
46	27600	8,09	46000	13,48	56167	16,46	2110	2961	5093
47	28200	8,26	47000	13,77	57083	16,73	2149	3040	5194
48	28800	8,44	48000	14,07	58000	17,00	2184	3120	5300
49	28800	8,44	48000	14,07	58000	17,00	2184	3120	5300
50	28800	8,44	48000	14,07	58000	17,00	2184	3120	5300
51	28800	8,44	48000	14,07	58000	17,00	2184	3120	5300
52	28800	8,44	48000	14,07	58000	17,00	2184	3120	5300
53	28800	8,44	48000	14,07	58000	17,00	2184	3120	5300
54	28800	8,44	48000	14,07	58000	17,00	2184	3120	5300
55	28800	8,44	48000	14,07	58000	17,00	2184	3120	5300
56	28800	8,44	48000	14,07	58000	17,00	2184	3120	5300
57	28800	8,44	48000	14,07	58000	17,00	2184	3120	5300
58	28800	8,44	48000	14,07	58000	17,00	2184	3120	5300
59	28800	8,44	48000	14,07	58000	17,00	2184	3120	5300
60	28800	8,44	48000	14,07	58000	17,00	2184	3120	5300
61	28800	8,44	48000	14,07	58000	17,00	2184	3120	5300
62	28800	8,44	48000	14,07	58000	17,00	2184	3120	5300
63	28800	8,44	48000	14,07	58000	17,00	2184	3120	5300
64	28800	8,44	48000	14,07	58000	17,00	2184	3120	5300
65	28800	8,44	48000	14,07	58000	17,00	2184	3120	5300
66	28800	8,44	48000	14,07	58000	17,00	2184	3120	5300
67	28800	8,44	48000	14,07	58000	17,00	2184	3120	5300
68	28800	8,44	48000	14,07	58000	17,00	2184	3120	5300
69	28800	8,44	48000	14,07	58000	17,00	2184	3120	5300
70	28800	8,44	48000	14,07	58000	17,00	2184	3120	5300
71	28800	8,44	48000	14,07	58000	17,00	2184	3120	5300
72	28800	8,44	48000	14,07	58000	17,00	2184	3120	5300
73	28800	8,44	48000	14,07	58000	17,00	2184	3120	5300
74	28800	8,44	48000	14,07	58000	17,00	2184	3120	5300
75	28800	8,44	48000	14,07	58000	17,00	2184	3120	5300
76	28800	8,44	48000	14,07	58000	17,00	2184	3120	5300
77	28800	8,44	48000	14,07	58000	17,00	2184	3120	5300
78	28800	8,44	48000	14,07	58000	17,00	2184	3120	5300

Uwaga

- Wydajności zmierzone w następujących warunkach:
 - Chłodzenie: Temp. wewn. 27°C termometr suchy (DB) / 19°C termometr mokry (WB), temp. zewn. 35°C termometr suchy (DB) / 24°C termometr mokry (WB)
 - Ogrzewanie: Temp. wewn. 20°C termometr suchy (DB) / 15°C termometr mokry (WB), temp. zewn. 7°C termometr suchy (DB) / 6°C termometr mokry (WB)
 Połączone orurowanie ma standardową długość, a różnica wysokości (jednostka zewnętrzna - jednostka wewnętrzna) wynosi 0 m.
- Powinny być podłączone co najmniej dwie jednostki wewnętrzne. Minimalny limit współczynnika kombinacji wynosi około 40% dla nominalnej wydajności jednostki zewnętrznej.
- Nie przekraczaj maksymalnej liczby jednostek wewnętrznych, które można podłączyć, można ją znaleźć w Specyfikacjach lub tabeli kombinacji modelu jednostki zewnętrznej. Podłączone powinny być co najmniej dwie jednostki wewnętrzne.



FM48AH / FM49AH

CAŁKOWITA WYDAJNOŚĆ JEDNOSTEK WEWN. (kBtu/h)	OGRZEWANIE						CAŁKOWITA MOC WEJŚCIOWA (W)		
	WYDAJNOŚĆ CHŁODNICZA						MIN.	NOM.	MAKS.
	MIN.		NOM.		MAKS.				
	Btu/h	kW	Btu/h	kW	Btu/h	kW	MIN.	NOM.	MAKS.
19	12636	3,70	21059	6,17	26266	7,70	1060	1305	2392
20	13328	3,91	22213	6,51	27395	8,03	1116	1381	2495
21	14019	4,11	23366	6,85	28524	8,36	1172	1458	2599
22	14711	4,31	24519	7,19	29653	8,69	1228	1535	2702
23	15403	4,51	25672	7,52	30781	9,02	1284	1613	2806
24	16095	4,72	26825	7,86	31910	9,35	1340	1692	2909
25	16787	4,92	27978	8,20	33039	9,68	1396	1771	3012
26	17479	5,12	29131	8,54	34168	10,01	1451	1850	3116
27	18171	5,33	30284	8,88	35296	10,34	1507	1930	3220
28	18863	5,53	31438	9,21	36425	10,68	1562	2011	3323
29	19554	5,73	32591	9,55	37554	11,01	1617	2093	3427
30	20246	5,93	33744	9,89	38683	11,34	1672	2174	3530
31	20938	6,14	34897	10,23	39811	11,67	1726	2257	3634
32	21630	6,34	36050	10,57	40940	12,00	1781	2340	3738
33	22322	6,54	37203	10,90	42069	12,33	1835	2424	3842
34	23014	6,74	38356	11,24	43198	12,66	1889	2508	3946
35	23706	6,95	39509	11,58	44326	12,99	1943	2593	4049
36	24398	7,15	40663	11,92	45455	13,32	1997	2679	4153
37	25089	7,35	41816	12,26	46584	13,65	2051	2765	4257
38	25781	7,56	42969	12,59	47713	13,98	2105	2852	4361
39	26473	7,76	44122	12,93	48841	14,31	2158	2940	4465
40	27165	7,96	45275	13,27	49970	14,65	2212	3028	4570
41	27857	8,16	46428	13,61	51099	14,98	2265	3117	4674
42	28549	8,37	47581	13,95	52228	15,31	2318	3206	4778
43	29241	8,57	48734	14,28	53356	15,64	2371	3297	4882
44	29933	8,77	49888	14,62	54485	15,97	2423	3387	4986
45	30624	8,98	51041	14,96	55614	16,30	2476	3479	5091
46	31316	9,18	52194	15,30	56743	16,63	2528	3571	5195
47	32008	9,38	53347	15,64	57871	16,96	2581	3665	5299
48	32700	9,58	54500	15,97	59000	17,29	2632	3760	5400
49	32700	9,58	54500	15,97	59000	17,29	2632	3760	5400
50	32700	9,58	54500	15,97	59000	17,29	2632	3760	5400
51	32700	9,58	54500	15,97	59000	17,29	2632	3760	5400
52	32700	9,58	54500	15,97	59000	17,29	2632	3760	5400
53	32700	9,58	54500	15,97	59000	17,29	2632	3760	5400
54	32700	9,58	54500	15,97	59000	17,29	2632	3760	5400
55	32700	9,58	54500	15,97	59000	17,29	2632	3760	5400
56	32700	9,58	54500	15,97	59000	17,29	2632	3760	5400
57	32700	9,58	54500	15,97	59000	17,29	2632	3760	5400
58	32700	9,58	54500	15,97	59000	17,29	2632	3760	5400
59	32700	9,58	54500	15,97	59000	17,29	2632	3760	5400
60	32700	9,58	54500	15,97	59000	17,29	2632	3760	5400
61	32700	9,58	54500	15,97	59000	17,29	2632	3760	5400
62	32700	9,58	54500	15,97	59000	17,29	2632	3760	5400
63	32700	9,58	54500	15,97	59000	17,29	2632	3760	5400
64	32700	9,58	54500	15,97	59000	17,29	2632	3760	5400
65	32700	9,58	54500	15,97	59000	17,29	2632	3760	5400
66	32700	9,58	54500	15,97	59000	17,29	2632	3760	5400
67	32700	9,58	54500	15,97	59000	17,29	2632	3760	5400
68	32700	9,58	54500	15,97	59000	17,29	2632	3760	5400
69	32700	9,58	54500	15,97	59000	17,29	2632	3760	5400
70	32700	9,58	54500	15,97	59000	17,29	2632	3760	5400
71	32700	9,58	54500	15,97	59000	17,29	2632	3760	5400
72	32700	9,58	54500	15,97	59000	17,29	26		



FM56AH / FM57AH

CAŁKOWITA WYDAJ- NOŚĆ JEDNOSTEK WEWN. (kBtu/h)	CHŁODZENIE						CAŁKOWITA MOC WEJŚCIOWA (W)			
	WYDAJNOŚĆ CHŁODNICZA									
	MIN.		NOM.		MAKS.		MIN.	NOM.	MAKS.	
Btu/h	kW	Btu/h	kW	Btu/h	kW	Btu/h	kW	MIN.	NOM.	MAKS.
23	13800	4,04	23000	6,74	28750	8,43	1179	1355	2399	
24	14400	4,22	24000	7,03	30000	8,79	1230	1423	2508	
25	15000	4,40	25000	7,33	31250	9,16	1281	1492	2617	
26	15600	4,57	26000	7,62	32500	9,53	1332	1562	2727	
27	16200	4,75	27000	7,91	33750	9,89	1383	1633	2838	
28	16800	4,92	28000	8,21	35000	10,26	1434	1705	2949	
29	17400	5,10	29000	8,50	36250	10,62	1485	1777	3060	
30	18000	5,28	30000	8,79	37500	10,99	1536	1851	3172	
31	18600	5,45	31000	9,09	38750	11,36	1587	1926	3284	
32	19200	5,63	32000	9,38	40000	11,72	1639	2002	3396	
33	19800	5,80	33000	9,67	41250	12,09	1690	2078	3509	
34	20400	5,98	34000	9,96	42500	12,46	1741	2156	3623	
35	21000	6,15	35000	10,26	43750	12,82	1792	2235	3737	
36	21600	6,33	36000	10,55	45000	13,19	1843	2315	3851	
37	22200	6,51	37000	10,84	46250	13,56	1894	2397	3966	
38	22800	6,68	38000	11,14	47500	13,92	1945	2479	4081	
39	23400	6,86	39000	11,43	48750	14,29	1996	2563	4197	
40	24000	7,03	40000	11,72	50000	14,65	2047	2647	4313	
41	24600	7,21	41000	12,02	51250	15,02	2098	2734	4429	
42	25200	7,39	42000	12,31	52500	15,39	2149	2821	4547	
43	25800	7,56	43000	12,60	53750	15,75	2200	2909	4664	
44	26400	7,74	44000	12,90	55000	16,12	2251	2999	4782	
45	27000	7,91	45000	13,19	56250	16,49	2302	3091	4901	
46	27600	8,09	46000	13,48	57500	16,85	2353	3183	5020	
47	28200	8,26	47000	13,77	58750	17,22	2404	3277	5139	
48	28800	8,44	48000	14,07	60000	17,58	2455	3373	5259	
49	29400	8,62	49000	14,36	61250	17,95	2506	3470	5379	
50	30000	8,79	50000	14,65	62500	18,32	2557	3569	5500	
51	30600	8,97	51000	14,95	62733	18,39	2607	3669	5532	
52	31200	9,14	52000	15,24	62967	18,45	2658	3770	5564	
53	31800	9,32	53000	15,53	63200	18,52	2709	3870	5600	
54	31800	9,32	53000	15,53	63200	18,52	2709	3870	5600	
55	31800	9,32	53000	15,53	63200	18,52	2709	3870	5600	
56	31800	9,32	53000	15,53	63200	18,52	2709	3870	5600	
57	31800	9,32	53000	15,53	63200	18,52	2709	3870	5600	
58	31800	9,32	53000	15,53	63200	18,52	2709	3870	5600	
59	31800	9,32	53000	15,53	63200	18,52	2709	3870	5600	
60	31800	9,32	53000	15,53	63200	18,52	2709	3870	5600	
61	31800	9,32	53000	15,53	63200	18,52	2709	3870	5600	
62	31800	9,32	53000	15,53	63200	18,52	2709	3870	5600	
63	31800	9,32	53000	15,53	63200	18,52	2709	3870	5600	
64	31800	9,32	53000	15,53	63200	18,52	2709	3870	5600	
65	31800	9,32	53000	15,53	63200	18,52	2709	3870	5600	
66	31800	9,32	53000	15,53	63200	18,52	2709	3870	5600	
67	31800	9,32	53000	15,53	63200	18,52	2709	3870	5600	
68	31800	9,32	53000	15,53	63200	18,52	2709	3870	5600	
69	31800	9,32	53000	15,53	63200	18,52	2709	3870	5600	
70	31800	9,32	53000	15,53	63200	18,52	2709	3870	5600	
71	31800	9,32	53000	15,53	63200	18,52	2709	3870	5600	
72	31800	9,32	53000	15,53	63200	18,52	2709	3870	5600	
73	31800	9,32	53000	15,53	63200	18,52	2709	3870	5600	
74	31800	9,32	53000	15,53	63200	18,52	2709	3870	5600	
75	31800	9,32	53000	15,53	63200	18,52	2709	3870	5600	
76	31800	9,32	53000	15,53	63200	18,52	2709	3870	5600	
77	31800	9,32	53000	15,53	63200	18,52	2709	3870	5600	
78	31800	9,32	53000	15,53	63200	18,52	2709	3870	5600	
79	31800	9,32	53000	15,53	63200	18,52	2709	3870	5600	
80	31800	9,32	53000	15,53	63200	18,52	2709	3870	5600	
81	31800	9,32	53000	15,53	63200	18,52	2709	3870	5600	
82	31800	9,32	53000	15,53	63200	18,52	2709	3870	5600	
83	31800	9,32	53000	15,53	63200	18,52	2709	3870	5600	
84	31800	9,32	53000	15,53	63200	18,52	2709	3870	5600	

Uwaga

- Wydajności zmierzone w następujących warunkach:
 - Chłodzenie: Temp. wewn. 27°C termometr suchy (DB) / 19°C termometr mokry (WB), temp. zewn. 35°C termometr suchy (DB) / 24°C termometr mokry (WB)
 - Ogrzewanie: Temp. wewn. 20°C termometr suchy (DB) / 15°C termometr mokry (WB), temp. zewn. 7°C termometr suchy (DB) / 6°C termometr mokry (WB)
- Połączone orurowanie ma standardową długość, a różnica wysokości (jednostka zewnętrzna - jednostka wewnętrzna) wynosi 0 m.
- Powinny być podłączone co najmniej dwie jednostki wewnętrzne. Minimalny limit współczynnika kombinacji wynosi około 40% dla nominalnej wydajności jednostki zewnętrznej.
- Nie przekraczaj maksymalnej liczby jednostek wewnętrznych, które można podłączyć, można ją znaleźć w Specyfikacjach lub tabeli kombinacji modelu jednostki zewnętrznej. Podłączone powinny być co najmniej dwie jednostki wewnętrzne.



FM56AH / FM57AH

CAŁKOWITA WYDAJ- NOŚĆ JEDNOSTEK WEWN. (kBtu/h)	OGRZEWANIE						CAŁKOWITA MOC WEJŚCIOWA (W)			
	WYDAJNOŚĆ CHŁODNICZA									
	MIN.		NOM.		MAKS.		MIN.	NOM.	MAKS.	
Btu/h	kW	Btu/h	kW	Btu/h	kW	Btu/h	kW	MIN.	NOM.	MAKS.
23	15305	4,49	25508	7,48	30659	8,99	1292	1613	2789	
24	15983	4,68	26638	7,81	31771	9,31	1349	1692	2890	
25	16661	4,88	27768	8,14	32882	9,64	1407	1772	2991	
26	17338	5,08	28897	8,47	33994	9,96	1465	1852	3091	
27	18016	5,28	30027	8,80	35105	10,29	1523	1934	3192	
28	18694	5,48	31157	9,13	36216	10,61	1580	2016	3293	
29	19372	5,68	32286	9,46	37328	10,94	1638	2098	3394	
30	20050	5,88	33416	9,79	38439	11,27	1696	2182	3495	
31	20728	6,07	34546	10,12	39550	11,59	1754	2266	3595	
32	21405	6,27	35676	10,46	40662	11,92	1812	2351	3696	
33	22083	6,47	36805	10,79	41773	12,24	1870	2437	3797	
34	22761	6,67	37935	11,12	42884	12,57	1928	2524	3897	
35	23439	6,87	39065	11,45	43996	12,89	1986	2611	3998	
36	24117	7,07	40195	11,78	45107	13,22	2044	2700	4099	
37	24795	7,27	41324	12,11	46218	13,55	2102	2789	4199	
38	25472	7,47	42454	12,44	47330	13,87	2160	2879	4300	
39	26150	7,66	43584	12,77	48441	14,20	2218	2970	4401	
40	26828	7,86	44714	13,10	49552	14,52	2276	3061	4501	
41	27506	8,06	45843	13,44	50664	14,85	2335	3154	4602	
42	28184	8,26	46973	13,77	51775	15,17	2393	3248	4702	
43	28862	8,46	48103	14,10	52886	15,50	2451	3342	4803	
44	29539	8,66	49232	14,43	53998	15,83	2510	3438	4903	
45	30217	8,86	50362	14,76	55109	16,15	2568	3534	5004	
46	30895	9,05	51492	15,09	56221	16,48	2626	3632	5104	
47	31573	9,25	52622	15,42	57332	16,80	2685	3730	5205	
48	32251	9,45	53751	15,75	58443	17,13	2743	3829	5305	
49	32929	9,65	54881	16,08	59555	17,45	2802	3930	5406	
50	33606	9,85	56011	16,42	60666	17,78	2861	4031	5506	
51	34284	10,05	57141	16,75	61777	18,11	2919	4133	5606	
52	34962	10,25	58270	17,08	62889	18,43	2978	4237	5707	
53	35640	10,45	59400	17,41	64000	18,76	3038	4340	5800	
54	35640	10,45	59400	17,41	64000	18,76	3038	4340	5800	
55	35640	10,45	59400	17,41	64000	18,76	3038	4340	5800	
56	35640	10,45	59400	17,41	64000	18,76	3038	4340	5800	
57	35640	10,45	59400	17,41	64000	18,76	3038	4340	5800	
58	35640	10,45	59400	17,41	64000	18,76	3038	4340	5800	
59	35640	10,45	59400	17,41	64000	18,76	3038	4340	5800	
60	35640	10,45	59400	17,41	64000	18,76	3038	4340	5800	
61	35640	10,45	59400	17,41	64000	18,76	3038	4340	5800	
62	35640	10,45	59400	17,41	64000	18,76	3038	4340	5800	
63	35640	10,45	59400	17,41	64000	18,76	3038	4340	5800	
64	35640	10,45	59400	17,41	64000	18,76	3038	4340	5800	
65	35640	10,45	59400	17,41	64000	18,76	3038	4340	5800	
66	35640	10,45	59400	17,41	64000	18,76	3038	4340	5800	
67	35640	10,45	59400	17,41	64000	18,76	3038	4340	5800	
68	35640	10,45	59400	17,41	64000	18,76	3038	4340	5800	
69	35640	10,45	59400	17,41	64000	18,76	3038	4340	5800	
70	35640	10,45	59400	17,41	64000	18,76	3038	4340	5800	
71	35640	10,45	59400	17,41	64000	18,76	3038	4340	5800	
72	35640	10,45	59400	17,41	64000	18,76	3038	4340	5800	
73	35640	10,45	59400	17,41	64000	18,76	3038	4340	5800	
74	35640	10,45	59400	17,41	64000	18,76	3038			

Panele do kaset

Niezależna praca łopatek zapewnia pożądany i komfortowy przepływ powietrza.



Nazwa modelu i zastosowane produkty

Kasety 4-stronne (Mini, 570x570)
PT-QAGWO

Kaseta 2-stronna
PT-USC

Kasety 1-stronne (typ: Grill)
PT-UAHGO
PT-UAHWO

Kasety 1-stronne (z zestawem oczyszczania powietrza)
PT-UPHGO

Najważniejsze funkcje

- Panele kaset wykorzystują oddzielne silniki, co umożliwia niezależne sterowanie wszystkimi 4 łopatkami.
- Konstrukcja z odłączanym narożnikiem ułatwia regulację podczas instalacji oraz kontrolę szczelności rury spustowej i przewodów czynnika chłodniczego.

Kompaktowy i stylowy design

- Nowy 4-stronny panel kasetonowy dostosowany do kształtu jednostki.
- Rozmiar panelu jest dopasowany do płyty sufitowej.

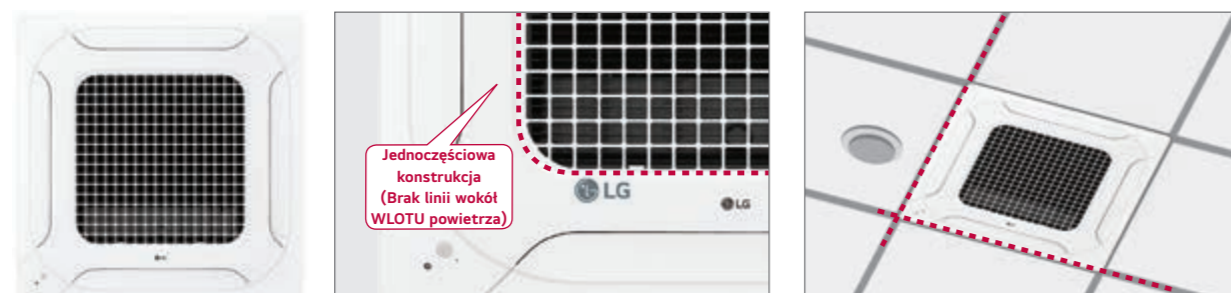

Specyfikacja#3

MODEL	TYP WLOTU	KOLOR (RAL)	POLYSK	MASA (kg)	WYMIARY (mm)			WYDAJNOŚĆ ZASTOSOWANEGO MODELU (kW)*						
					S	W	G	Single Split		Multi Split		MULTI V		
								R32	R410A	R32	R410A	R32	R410A	
4-stronna	PT-QAGWO	Grid	Biały (RAL 9003)	X	2,9	620	35	620	2,5-5,0	2,5-5,0	1,5-5,3	1,5-5,3	1,6-6,2	1,6-6,2
2-stronna	PT-USC	Grid	Poranna mgła (RAL 9001)	X	4,7	1100	28	690					2,8-7,1	2,8-7,1
1-stronna	PT-UAHGO	Kratka	Biały (RAL 9003)	O	3,9	1160	34	500			2,6-3,5	2,6-3,5	2,2-3,6	2,2-3,6
	PT-UAHWO	Grill	Biały (RAL 9003)	X	3,3	1100	34	500			2,6-3,5	2,6-3,5	2,2-3,6	2,2-3,6
	PT-UPHGO	Grill	Biały (RAL 9003)	O	4,1	1160	34	500			2,6-3,5	2,6-3,5	2,2-3,6	2,2-3,6

* W oparciu o wydajność chłodniczą
※ ○ : Zawiera, - : Nie zawiera

Panel dekoracyjny Dual Vane

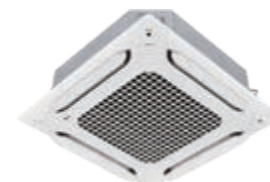

Nazwa modelu
PT-AAGWO
PT-AFGWO

Najważniejsze funkcje

Model	Funkcja					
	Dual Vane	Wi-Fi	Czujnik temp. podłogi	Oczyszczanie powietrza	Opuszczana kratka	Czujnik obecności
PT-AAGWO	O	Opcjonalnie	Opcjonalnie	X	X	Opcjonalnie
PT-AFGWO	O	Opcjonalnie	Opcjonalnie	Opcjonalnie (Czujnik zanieczyszczeń)	X	Opcjonalnie

Specyfikacja

Model	Typ wlotu	Kolor (RAL)	Połysk	Masa (kg)	Wymiary [mm]		
					S	W	G
PT-AAGWO	Grid	Biały (RAL 9003)	-	7,1	950	35	950
PT-AFGWO	Grid	Biały (RAL 9003)	-	7,5	950	35	950

Zestaw do oczyszczania powietrza

Model	Typ	Zdjęcie	Nazwa modelu	Dielektryczny filtr zbierania kurzu	Fotokatalityczny filtr pochłaniający zapachy	Zasilacz	Jonizator
Zestaw do oczyszczania powietrza	4-stronna		PTAHMPO		O	O	O
	1-stronna		PTAHTPO		O	O	O

Obudowa kaset

Obudowa pozwala na montaż urządzeń kasetonowych w pomieszczeniach, w których nie ma sufitu podwieszanego.

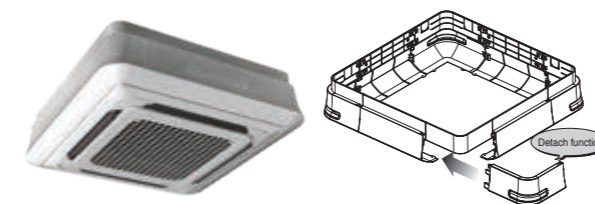

Nazwa modelu
PTDCA

Zastosowanie w modelach
Kasetonowe 4-stronne (rodzaj obudowy TP-B, TM-A)

Zawartość zestawu

- Osłona A, Osłona B
- Osłona C, Osłona D
- Śruby
- Instrukcja montażu

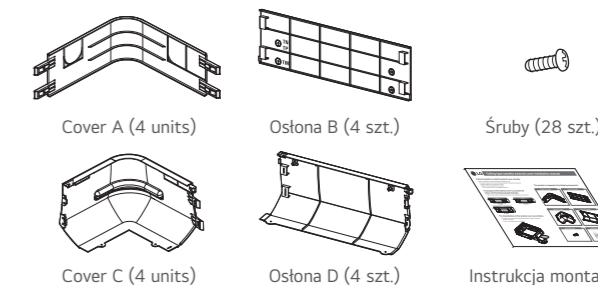

Najważniejsze funkcje

- Zaprojektowany specjalnie dla jednostki wewnętrznej
- Zastłania boczną powierzchnię kasety
- Nadaje elegancki wygląd
- Niewielka waga

Specyfikacja

Model	Panel przedni	Masa (kg)		Wymiary (mm)			
		netto	opak.	S	W	G	
PTDCA	PT-AAGWO / PT-AFGWO	TP-B	6,1	9,5	1157	266	1157
	TM-A	6,1	9,5	1157	308	1157	

UVnano™ Filter Box

Vnano Filter Box skutecznie tworzy bezpieczne środowisko wewnętrzne, wyłapując i usuwając różne szkodliwe substancje, takie jak najdrobniejszy kurz, bakterie i wirusy w postaci kropeł.



Zestaw UVnano filter box (zawiera filtr ePM₁)
PBM13M3UA0 / PBM13M2UA0 / PBM13M1UA0

Filtr ePM₁
FBM13M3UA0 / FBM13M2UA0 / FBM13M1UA0

PLATFORMA	JED-NOST-KA	KORPUS M3	KORPUS M2	KORPUS M1	
NAZWA MODELU		PBM13M3UA0	PBM13M2UA0	PBM13M1UA0	
UVnano filter box do jednostek kanałowych średniego sprężu	-				
Wymiary netto (S x W x G)	mm	1 250 x 360 x 280	1 250 x 270 x 280	900 x 270 x 280	
Wymiary w opakowaniu (S x W x G)	mm	1 440 x 430 x 377	1 440 x 340 x 377	1 048 x 340 x 377	
Masa netto	kg	12,7	11,6	9,1	
Filtr wstępny (1)	Wymiary (S x W x G)	mm	596 x 377 x 4	596 x 247 x 4	596 x 247 x 4
	Oczka	-	34 x 39	34 x 39	34 x 39
	Kolor	-	Czarny	Czarny	Czarny
	Ilość	szt.	2	2	1
Filtr wstępny (2)	Wymiary (S x W x G)	mm	-	-	247 x 247 x 4
	Oczka	-	-	-	34 x 39
	Kolor	-	-	-	Czarny
	Ilość	szt.	-	-	1
Funkcja odkażająca UVnano	Długość fali UVC	nm	275	275	275
	Ilość diod UVC LED	szt.	8	8	8
Filtr (1)	Nazwa modelu		FBM13M3UA0	FBM13M2UA0	FBM13M1UA0
	Wymiary (S x W x G)	mm	600 x 341 x 50,8	600 x 251 x 50,8	600 x 251 x 50,8
	Ilość	szt.	2	2	1
	Klasa	-	*ePM ₁ , 65%	ePM ₁ , 65%	ePM ₁ , 65%
Filtr (2)	Wymiary (S x W x G)	mm	-	-	250 x 251 x 50,8
	Ilość	szt.	-	-	1
	Klasa	-	-	-	ePM ₁ , 65%

* Klasa: ISO 16890

Modem Wi-Fi LG

Sterowanie klimatyzatorami LG poprzez internet za pomocą aplikacji LG ThinQ dostępnej na systemy Android i iOS



PWFMD200

Funkcje

- Dostęp z każdego miejsca na świecie
- Dostępna darmowa aplikacja w języku polskim LG ThinQ

• Proste sterowanie różnymi funkcjami

- Włącz / Wyłącz
- Tryby pracy
- Odczyt/Nastawa temperatury
- Siła nawiewu
- Kierunek nawiewu¹⁾
- Programowanie pracy
- Zużycie energii²⁾
- Zabrudzenie filtra
- Informacje o błędzie
- Oczyszczanie powietrza³⁾

NAZWA MODELU	PWFMD200
Wymiary (szer. x wys. x gł., mm)	48 x 68 x 14
Zastosowanie	Jednostki wewnętrzne Multi ³⁾
Typ połączenia	1:1 z jednostką wewnętrzną
Częstotliwość komunikacji	2,4 GHz
Standard transmisji	IEEE 802.11b/g/n
Aplikacja mobilna	LG ThinQ (Wymagany Android v4.1 lub iPhone iOS 9.0 lub nowsze)
Opcjonalny przewód	PWYREW000 (przedłużenie o 10 m)

Uwaga: 1. Funkcjonalność może być różna w zależności od jednostki wewnętrznej.
2. Dane o interfejsie użytkownika są sprawdzane w celu optymalizacji aplikacji.
3. Aplikacja jest zoptymalizowana do pracy ze smartfonem. W przypadku stosowania jej na tablecie mogą wystąpić problemy.
1) Wymaga sterownika centralnego i PDI.
2) W zależności od typu jednostki wewnętrznej sterowanie kierunkiem nawiewu może nie być dostępne.
3) Skontaktuj się z przedstawicielem LG w celu potwierdzenia kompatybilności modułu z urządzeniem.

Schemat

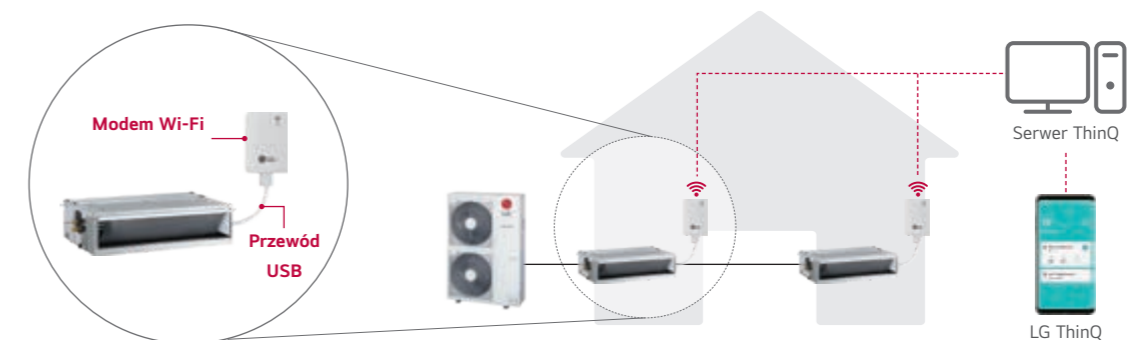

- ※ Aplikacja dostępna w sklepach iOS i Google Play.
- ※ Jest wymagane bezprzewodowe połączenie internetowe.
- ※ Ze względu na stałe doskonalenie aplikacji LG ThinQ specyfikacje, wygląd oraz funkcje mogą ulec zmianie bez wcześniejszego powiadomienia.

Sterownik przewodowy



Standard III
PREMTB101

Standard III
PREMTBB11



Standard II
PREMTB001

Standard II
PREMTBB01

NAZWA MODELU	PREMTB101 PREMTBB11	PREMTB001 PREMTBB01
Tryby pracy	Wł. / Wyt. / Bieg wentylatora / Nastawa temperatury	
Zmiana trybu pracy	Chłodzenie / Ogrzewanie / Auto / Osuszanie / Wentylator	
Kierunek nawiewu / wachlowanie	•	•
Programowanie	Proste / Tryb snu / Timer / Tygodniowy / Wakacyjny	
Prezentacja czasu	•	•
Kompensacja uszkodzenia zasilania	•	•
Blokada przed dziećmi	•	•
Prezentacja aktualnego trybu pracy	•	•
Prezentacja temperatury w pomieszczeniu	•	•
Odbiornik podczerwieni	-	•
Wymiary (szer. x wys. x gł., mm)	120 x 120 x 16	120 x 121 x 16
Podświetlenie ekranu	•	•

Sterownik bezprzewodowy PI 485



PWLSSB21H

※ Szczegółowe informacje dla każdego modelu w Dokumentacji Technicznej produktu.



PMNFP14A1

Zasilanie: 1-fazowe 220V AC 50/60Hz

Maks. liczba podłączonych jednostek wewnętrznych: 64 jednostki

Modele, do których ma zastosowanie: RAC / Multi / Single /
THERMA V

※ W przypadku zastosowania do poszczególnych modeli należy odnieść się do dokumentacji technicznej danego produktu.

Dry Contact



PDRYCB000

PDRYCB400



PDRYCB320

PDRYCB500 /
PDRYCB510*

※ W przypadku zastosowania do poszczególnych modeli należy odnieść się do dokumentacji technicznej danego produktu.

* Model PDRYCB510 nie ma obudowy

MODEL	PDRYCB000	PDRYCB400	PDRYCB320	PDRYCB500 / PDRYCB510*
Liczba styków	1-stykowy	2-stykowy	8-stykowy	Modbus RTU
Pobór mocy	AC 220V z zewnętrznego źródła zasilania	DC 5V i 12V z PCB jednostki wewnętrznej	DC 5V i 12V z PCB jednostki wewnętrznej	DC 5V i 12V z PDB jednostki wewnętrznej
Wejście napięciowe / beznapięciowe	-	•	•	-
Sterowanie włącz / wyłącz	•	•	•	•
Blokada / odblokowanie	-	•	-	-
Ustawienie prędk. wentylatora	-	-	•	•
Wyłącznik termiczny	-	•	•	-
Oszczędzanie energii	-	•	-	-
Ustawienie temperatury	-	•	•	•
Monitorowanie błędów	•	•	•	•
Monitorowanie stanu pracy	•	•	•	•

Dystrybutory Multi F-DX

Różne dystrybutory mogą znacznie ułatwić instalację w każdym miejscu.



PMBD3620 (dla 2 jed-
nostek)

PMBD3630 (dla 3 jed-
nostek)

PMBD3640 (dla 4 jed-
nostek)

Funkcje

- Dystrybucja czynnika chłodniczego do różnych jednostek wewnętrznych.
- 3 modele (dla 2, 3, 4 jednostek wewnętrznych).
- Zawiera zawory EEV.
- Płytkę sterującą PCB wewnątrz jednostki.
- Wewnętrzna izolacja (zapobiega wyciekowi skroplin).
- Połączenia kielichowe zapewniają łatwy i czysty montaż.
- Zwarta konstrukcja (niska wysokość).
- Elastyczna instalacja.



Bez lutowania

Złącze kielichowe

Specyfikacja

NAZWA MODELU		PMBD3620	PMBD3630	PMBD3640	
Możliwość podłączenia j. wewn.	Liczba jednostek wewn.	1 ~ 2	1 ~ 3	1 ~ 4	
	Zakres wydajności	5k / 7k / 9k / 12k / 18k / 24k	5k / 7k / 9k / 12k / 18k / 24k	5k / 7k / 9k / 12k / 18k / 24k	
Zasilanie	Ø / V / Hz	1 / 220-240 / 50	1 / 220-240 / 50	1 / 220-240 / 50	
Pobór mocy	W	10	10	10	
Prąd roboczy	A	0,05	0,05	0,05	
Wymiary	S x W x G	302 x 143 x 252 (11,9 x 5,6 x 9,9)	302 x 143 x 252 (11,9 x 5,6 x 9,9)	302 x 143 x 252 (11,9 x 5,6 x 9,9)	
	mm (cale)	4,8 / 10,6	4,9 / 10,8	5 / 11	
Przyłącza rur (do jednostki zewnętrznej)	Ciecz	mm (cale)	Ø9,52 (3/8)	Ø9,52 (3/8)	Ø9,52 (3/8)
	Gaz	mm (cale)	Ø19,05 (3/4)	Ø19,05 (3/4)	Ø19,05 (3/4)
Przyłącza rur (do jednostki wewnętrznej)	Ciecz	mm (cale)	Ø6,35 (1/4) x 2 szt.	Ø6,35 (1/4) x 3 szt.	Ø6,35 (1/4) x 4 szt.
	Gaz	mm (cale)	Ø9,52 (3/8) x 2 szt.	Ø9,52 (3/8) x 3 szt.	Ø9,52 (3/8) x 4 szt.
Akcesoria	Wieszak (uchwyt)	szt.	4	4	4
	Wkręty	szt.	8	8	8
	Instrukcja	szt.	1	1	1

※ Ze względu na stałe doskonalenie produktów dane techniczne, wygląd i funkcje mogą ulec zmianie bez wcześniejszego powiadomienia.

Uwaga: 1. Przyłącza rur muszą odpowiadać rozmiarom rur podłączanych jednostek wewnętrznych.

(W razie potrzeby należy wykorzystać złączkę dołączoną do jednostki wewnętrznej).

2. Jednostki rozdzielcze powinny być zainstalowane wewnątrz budynku.

Rozgałęźniki MULTI F-DX

Rozgałęźniki MULTI F-DX umożliwiają łatwy montaż w różnorodnych obiektach.

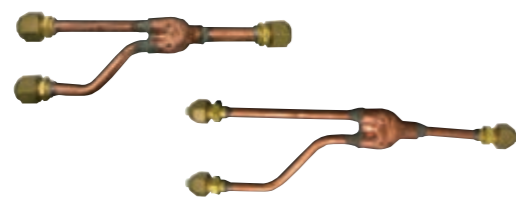

PMBL5620 (2 dystrybutory)

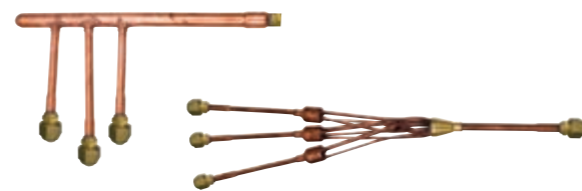

PMBL1203F0 (3 dystrybutory)

Funkcje

- Rozgałęźniki znacznie ułatwiają instalację systemu Multi F-DX.
- Dostępne są rozgałęźniki zarówno dla gazów, jak i cieczy.
- Dostępny jest również materiał izolacyjny do pokrycia rozgałęzień.

Zastosowanie

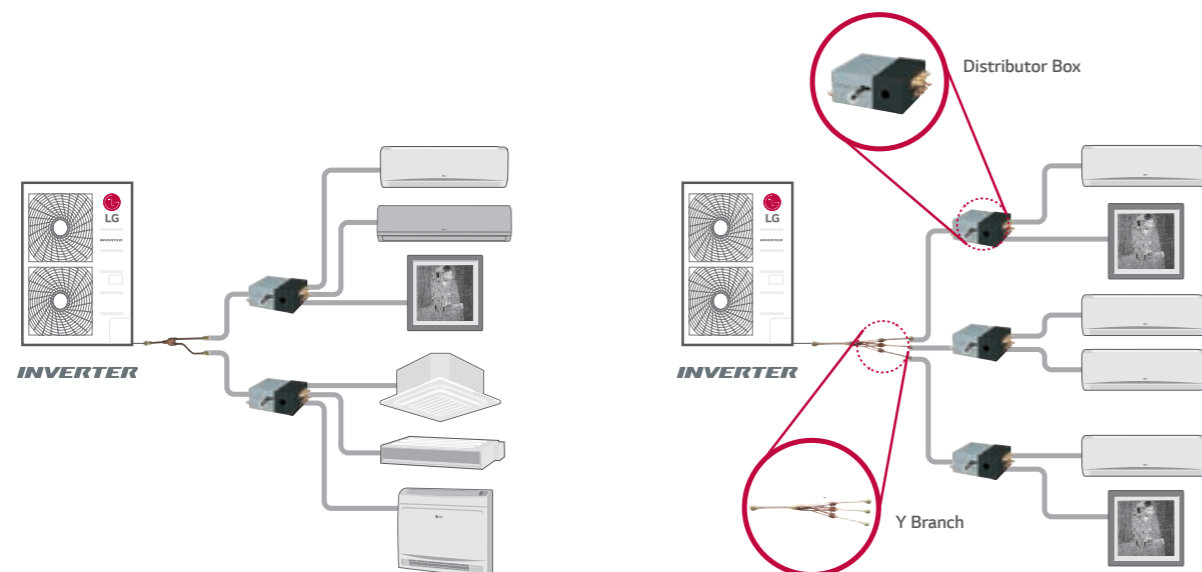

Nazwa modelu akcesoriów

(Jednostki: mm)

NAZWA MODELU	LICZBA ROZGAŁĘZIEŃ DO PODŁĄCZENIA JEDNOSTEK	ZASTOSOWANIE MODELU	SPECYFIKACJA	
			Gaz	Ciecz
PMBL5620	2 jednostki	10, 30		
PMBL1203F0	3 jednostki	10, 30		



176 ~ 319

KOMERCYJNE

Single split

SINGLE SPLIT



		kBtu/h	9	12	18	24	30	36	42	48	60	
Typ		kW	2,5	3,4	5,0	6,8	8,0	9,5	12,0	13,4	14,6	
H-INVERTER (R32)	Kaseto- nowe	Mini										
		Standard										
	Kanałowe	Śred- niego sprężu										
		Niskiego sprężu										
Podstropowe												
Jedn. zewn.	10											
	30											
STANDARD INVERTER (R32)	Kaseto- nowe	Mini										
		Standard										
		Kaseta okrągła										
	Kanałowe	Śred- niego sprężu										
		Niskiego sprężu										
	Podstropowe											
	Ścienne											
	Konsole											
	Jedn. zewn.	10										
		30										

※ Ze względu na stałe doskonalenie produktów dane techniczne, wygląd i funkcje mogą ulec zmianie bez wcześniejszego powiadomienia.

		kBtu/h	18	24	30	36	42	48	60	70	85
Typ		kW	5,0	6,8	8,0	9,5	12,0	13,4	14,6	20,0	25,0
COMPACT INVERTER (R32)	Kaseto- nowe	Mini									
		Standard									
	Kanałowe	Śred- niego sprężu									
		Niskiego sprężu									
Podstropowe											
Ścienne											
Jedn. zewn.	10										
STANDARD INVERTER (R410A)	Kanałowe (Wysoki spręż)										
	Stojące										
	Jedn. zewn.	10									
		30									

※ Ze względu na stałe doskonalenie produktów dane techniczne, wygląd i funkcje mogą ulec zmianie bez wcześniejszego powiadomienia.

KATEGORIA	FUNKCJE	JEDNOSTKA WEWNĘTRZNA						
		KASETONOWE (R32)			KANAŁOWE			
		4-STRONNA	MIN.	KASETA OKRĄGŁA	NISKIEGO SPRĘŻU (R32)	ŚREDNIEGO SPRĘŻU (R32)	WYSOKIEGO SPRĘŻU (R410A)	
Efektywność energetyczna	Inwerter	●	●	●	●	●	●	
	Energooszczędny rozruch	●	●	●	●	●	●	
	Sterowanie mocą szczytową	●	●	●	●	●	●	
	Praca z wykrywaniem ludzi	◎	-	-	-	-	-	
	Tryb czuwania	●	●	●	●	●	●	
Komfort	Komfortowe chłodzenie z czujnikiem wilgotności	●	-	●	-	-	-	
	Cicha praca nocna	●	-	●	●	●	●	
	Ciągłe chłodzenie	●	-	●	●	●	●	
	UVnano Filter Box	-	-	-	-	◎	-	
	6 trybów przepływu powietrza dzięki podwójnej łopatkce Dual Vane	●	-	-	-	-	-	
	Przezroczysta łopatkca	-	-	●	-	-	-	
	Zestaw do oczyszczania powietrza (5-stopniowy)	◎	-	◎	-	-	-	
	Indywidualne sterowanie łopatkami	●	-	-	-	-	-	
	Jonizator	-	◎	-	-	-	-	
	Automatyczne przełączanie chłodzenie-ogrzewanie	●	●	●	●	●	●	
	Automatyczne czyszczenie	●	●	●	●	●	●	
	Hot Start	●	●	-	-	-	-	
	Wysoka wydajność i niezawodność	Szybkie i niezawodne działanie	●	●	●	●	●	●
		Wbudowany czujnik wilgotności	●	-	●	-	-	-
		Automatyczne wznawianie pracy	●	●	●	●	●	●
Automatyczna diagnostyka		●	●	●	●	●	●	
Praca rotacyjna		●	-	-	●	●	●	
Zestaw pompki skroplin		●	●	●	●	●	◎ (PBDP9)	
ThinQ** (Wi-Fi / sterowanie głosowe)		◎	◎	◎	◎	◎	◎	
Wygodny system sterowania	Łatwe sterowanie (płytkca PI-485)	●	●	●	●	●	●	
	1-punktowe wejście zewnętrzne	●	●	●	●	●	●	
	Programowanie (program dzienny, tygodniowy, miesięczny)***	◎	◎	◎	◎	◎	◎	
	Prędkości wentylatora	5 prędkości (chłodzenie) 4 prędkości (ogrzewanie)	5 prędkości (chłodzenie) 4 prędkości (ogrzewanie)	5 prędkości (chłodzenie) 4 prędkości (ogrzewanie)	3 prędkości	3 prędkości	3 prędkości	
	Centralne sterowanie	●	●	●	●	●	●	
	Sterowanie z dwoma termistorami	◎	-	◎	◎	◎	◎	
	Tylko wentylowanie	●	●	●	●	●	●	
	Program funkcji osuszania	●	●	●	●	●	●	
	Filtr powietrza	●	●	●	●	●	●	
	Sterownik przewodowy	H-inverter: Standard Inne: ◎	H-inverter: Standard Inne: ◎	◎	H-inverter: Standard Inne: ◎	H-inverter: Standard Inne: ◎	◎	
	Sterownik bezprzewodowy	◎	◎	◎	◎	◎	◎	
	Kontrola sprężu dyspozycyjnego (ESP)	-	-	-	●	●	●	
	Funkcja Auto ESP	-	-	-	-	●	-	
	Sterowanie strefowe	-	-	-	◎ (ABZCA)	◎ (ABZCA)	◎ (ABZCA)	
	Blokada trybu pracy*	●	●	●	●	●	●	
	Opuszczana kratka z oczyszczaniem powietrza	◎	-	-	-	-	-	
	Wymuszenie trybu chłodzenia	●	-	●	●	●	●	
Aplikacja mobilna LGMV	●	●	●	●	●	●		
Poszerzone zastosowanie	Funkcja Synchro	●	●	-	●	●	-	

* Ze sterownikiem PREMTB001 / PREMTBB01 / PREMTB101 / PREMTBB11 do jednostek 9 oraz 12 kBtu
 ** Dostępne tylko z modułem LG Wi-Fi (PWFMD200), powinno być podłączone do jednostki wewnętrznej.
 *** Program tygodniowy jest dostępny ze sterownikiem przewodowym.

KATEGORIA	FUNKCJE	JEDNOSTKA WEWNĘTRZNA			
		PODSTROPOWE (R32)	KONSOLE (R32)	ŚCIENNE (R32)	STOJĄCE (R410A)
Efektywność energetyczna	Inwerter	●	●	●	●
	Energooszczędny rozruch	●	●	●	●
	Sterowanie mocą szczytową	●	●	●	●
	Czujniki obecności (ze stosem termoelektrycznym)	-	-	-	-
	Tryb czuwania	●	●	●	●
Komfort	Komfortowe chłodzenie z czujnikiem wilgotności	●	●	-	-
	Cicha praca nocna	●	●	●	●
	Ciągłe chłodzenie	●	●	●	●
	UVnano Filter Box	-	-	-	-
	6 trybów przepływu powietrza dzięki podwójnej łopatkce Dual Vane	-	-	-	-
	Przezroczysta łopatkca	-	-	-	-
	Zestaw do oczyszczania powietrza (5-stopniowy)	-	-	-	-
	Indywidualne sterowanie łopatkami	-	-	-	-
	Jonizator	-	●	-	-
	Automatyczne przełączanie chłodzenie-ogrzewanie	●	●	●	●
Wysoka wydajność i niezawodność	Automatyczne czyszczenie	●	●	●	●
	Hot Start	-	-	-	-
	Szybkie i niezawodne działanie	●	●	●	●
	Wbudowany czujnik wilgotności	-	-	-	-
	Automatyczne wznawianie pracy	●	●	●	●
	Automatyczna diagnostyka	●	●	●	●
	Praca rotacyjna	-	-	●	-
Wygodny system sterowania	Zestaw pompki skroplin	-	-	-	-
	ThinQ** (Wi-Fi / sterowanie głosowe)	◎	●	●	-
	Łatwe sterowanie (płytkca PI-485)	●	●	●	●
	1-punktowe wejście zewnętrzne	●	●	-	●
	Programowanie (program dzienny, tygodniowy, miesięczny)***	◎	◎	◎	-
	Prędkości wentylatora	5 krok	5 prędkości (chłodzenie) 4 prędkości (ogrzewanie)	6 krok	4 krok
	Centralne sterowanie	●	●	●	●
	Sterowanie z dwoma termistorami	◎	◎	◎	-
	Tylko wentylowanie	●	●	●	●
	Program funkcji osuszania	●	●	●	●
	Filtr powietrza	●	●	●	●
	Sterownik przewodowy	H-inverter: Standard Inne: ◎	◎	◎	-
	Sterownik bezprzewodowy	◎	●	●	●
Poszerzone zastosowanie	Kontrola sprężu dyspozycyjnego (ESP)	-	-	-	-
	Funkcja Auto ESP	-	-	-	-
	Sterowanie strefowe	-	-	-	-
	Blokada trybu pracy*	●	●	●	●
	Opuszczana kratka z oczyszczaniem powietrza	-	-	-	-
	Wymuszenie trybu chłodzenia	●	●	●	●
Aplikacja mobilna LGMV	●	●	●	●	
Poszerzone zastosowanie	Funkcja Synchro	-	-	-	-



Typoszereg jednostek zewnętrznych oraz zakresy pracy według modelu

Czynnik chłodniczy	kBtu/h (kW)	Jednostka zewnętrzna	Wymiary (W x S x G) mm	Masa kg (netto)	Zasilanie Ø / V / Hz	Liczba modeli w typoszeregu z danym zakresem pracy			
						Ogrzewanie min./maks. (°C)			
		Jednostka				-25 / 18 (°C)	-20 / 18 (°C)	-15 / 18 (°C)	-10 / 18 (°C)
R32	9k (2,5 kW)	UUA1	770 x 545 x 288	33,3		12 modeli		4 modele	
	12k (3,4 kW)								
	18k (5,0 kW)	UUB1	870 x 650 x 330	44,5	1 / 220-240 / 50	-	10 modeli	8 modeli	
	24k (6,8 kW)	UUC1	950 x 834 x 330	57,7		15 modeli		4 modele	
	30k (8,0 kW)								
	36k (9,5 kW) 42k (12,0 kW) 48k (13,4 kW) 60k (14,6 kW)	UUD1 / UUD3	950 x 1380 x 330	85,0	1 / 220-240 / 50 3 / 380-415 / 50	48 modeli			
R410A	48k (13,4 kW)	UU48 / UU49	950 x 1380 x 330	92,0 / 96,0	1 / 220-240 / 50 / 3 / 380-415 / 50				
	70k (20,0 kW)	UU70W	950 x 1380 x 330	110,0	3 / 380-415 / 50	-18 / 18 (°C) (4 modele)			
	85k (25,0 kW)	UU85W	1 090 x 1625 x 380	144,0					

*Ta specyfikacja może być różna w zależności od modelu lub kombinacji.

KATEGORIA	FUNKCJE	OUTDOOR (DO TKANIN WODOODPORNYCH)				
		R32				
		UUA1	UUB1	UUC1	UUD1	UUD3
JEDNOSTKA ZEWNĘTRZNA	Sprężarka R1	-	-	-	●	●
	Inwerter	●	●	●	●	●
	Gwarantowana praca do	-20°C (H-inverter, Standard) -10°C (Compact)	-20°C (H-inverter, Standard) -15°C (Compact)	-20°C (H-inverter, Standard) -15°C (Compact)	-25°C	-25°C
	Odporna na korozję powłoka Black Fin	●	●	●	●	●
	Odporna na korozję powłoka Golden Fin	-	-	-	-	-
	Maks. długość orurowania bez dodatkowej ilości czynnika	10 m	10 m	20 m	20 m	20 m
	Czujnik ciśnienia	●	●	●	●	●
	Połączenie z AHU	-	PAHCMR000 PAHCMS000	PAHCMR000 PAHCMS000	PAHCMR000 PAHCMS000	PAHCMR000 PAHCMS000
	Funkcja Synchro	-	-	-	●	●
	Długa instalacja	30 m	30 m 35 m (Compact)	50 m	85 m	75 m
	Sterowanie mocą szczytową	-	●	●	●	●
	Ciągłe chłodzenie	-	●	●	●	●
	Blokada trybu pracy	-	●	●	●	●
	PI 485	●	●	●	●	●

KATEGORIA	FUNKCJE	JEDNOSTKA ZEWNĘTRZNA			
		R410A			
		UU48W	UU49W	UU70W	UU85W
JEDNOSTKA ZEWNĘTRZNA	Sprężarka R1	-	-	-	-
	Inwerter	●	●	●	●
	Gwarantowana praca do	-18°C	-18°C	-18°C	-18°C
	Odporna na korozję powłoka Black Fin	-	-	●	●
	Odporna na korozję powłoka Golden Fin	●	●	-	-
	Maks. długość orurowania bez dodatkowej ilości czynnika	7,5 m	7,5 m	25 m	15 m
	Czujnik ciśnienia	●	●	●	●
	Połączenie z AHU	PAHCMR000	PAHCMR000	PAHCMR000	PAHCMR000
	Funkcja Synchro	-	-	-	-
	Długa instalacja	75 m	75 m	75 m	75 m
	Sterowanie mocą szczytową	-	-	●	●
	Ciągłe chłodzenie	●	●	●	●
	Blokada trybu pracy	-	-	●	●
	PI 485	●	●	●	●

Rozwiązanie Premium do jednostek kasetonowych w lokalach handlowych



Działalność na najwyższym poziomie przy zminimalizowanych kosztach

Wzornictwo Premium i funkcje zapewniające komfort klientów

- Wykończenie Premium z jaśniejszym (białym) panelem pasuje do każdego sklepu.
- Funkcje zapewniające komfort klientów z inteligentnymi rozwiązaniami (nawiew bezpośredni/pośredni).
- Równomierne chłodzenie / ogrzewanie przestrzeni dzięki trybom intensywnego chłodzenia i ogrzewania.

Oszczędność energii

- Niskie koszty eksploatacji dzięki urządzeniom o wysokim współczynniku sezonowej sprawności energetycznej (SERR)
- Dostosowywanie temperatury parowania w trybie Dual Sensing (pomiar wilgotności i temperatury)
- Różne funkcje oszczędzania energii (programowanie, monitorowanie zużycia energii oraz możliwość podłączenia kilku urządzeń do jednego sterownika)
- Monitorowanie zużycia energii w czasie rzeczywistym

Łatwa obsługa i konserwacja

- Wygodne sterowanie przy użyciu smartfona
- Łatwy w obsłudze sterownik przewodowy

Indywidualnie dostosowane rozwiązanie do jednostek kasetonowych w biurach

Lepsze warunki pracy dzięki świeżemu powietrzu o komfortowej temperaturze

Komfortowe środowisko biurowe

- Nawiew powietrza dostosowany do organizmu ludzkiego (nawiew bezpośredni/nawiewa pośredni/tryb odświeżania)
- Komfort termiczny stóp dzięki pomiarowi temperatury przy podłodze
- Duża skuteczność dzięki trybom intensywnego chłodzenia i ogrzewania
- Możliwość stosowania w obszarach o dużej wysokości, takich jak lobby czy recepcje (maks. 5 m)

Oszczędność energii

- Dostosowywanie temperatury parowania w trybie Dual Sensing
- Niskie koszty eksploatacji dzięki urządzeniom o wysokim współczynniku sezonowej sprawności energetycznej (SERR)
- Automatyczne włączanie/wyłączanie dzięki wykrywaniu ludzi
- Inteligentny sterownik centralny LG umożliwia korzystanie z różnorodnych funkcji pomagających oszczędzać energię (programowanie, możliwość podłączenia kilku urządzeń do jednego sterownika, sterowanie mocą szczytową, kontrolowanie zużycia energii z możliwością tworzenia raportów Excel)

Łatwa obsługa i konserwacja

- Wygodne sterowanie przy użyciu smartfona
- Łatwa konserwacja dzięki opuszczanej kratce
- Wygodna diagnostyka dzięki funkcji czarnej skrzynki



Komfortowe rozwiązanie do obiektów mieszkalnych jednostki kanałowe



Zapewnianie komfortowych warunków w domu przy niskich kosztach

Łatwa i niedroga instalacja dla całego domu

- Chłodzenie lub ogrzewanie kilku pomieszczeń przy użyciu jednego zestawu jednostek kanałowych
- Łatwe regulowanie ilości nawiewanego powietrza w poszczególnych pomieszczeniach przy użyciu opcjonalnego sterownika strefowego
- Elastyczna instalacja dzięki sterowaniu wartością ESP

Oszczędność energii

- Niskie koszty eksploatacji dzięki urządzeniom o wysokim współczynniku sezonowej sprawności energetycznej (SERR)
- Różne funkcje oszczędzania energii (programowanie, monitorowanie zużycia energii oraz możliwość podłączenia kilku urządzeń do jednego sterownika)

Łatwa obsługa

- Sterowanie w dowolnej chwili i z każdego miejsca przy użyciu smartfona
- Łatwy w obsłudze sterownik przewodowy

Zoptymalizowane rozwiązanie do serwerowni: jednostki ściennie

Niezawodne i efektywne chłodzenie serwerowni

Niezawodność

- Praca ciągła w trybie chłodzenia przy temperaturach -20 ~ 52°C*
- Szybkie i niezawodne działanie z regulacją temperatury i ciśnienia
- Całodobowe chłodzenie (24 h na dobę, 365 dni w roku)
- Tryb intensywnego chłodzenia w czasie szczytowego obciążenia
- Praca rotacyjna zapewniana przez sterownik serwerowni

Oszczędność energii

- Niskie koszty eksploatacji dzięki urządzeniom o wysokim współczynniku sezonowej sprawności energetycznej (SERR)
- Monitorowanie zużycia energii w czasie rzeczywistym

Łatwa obsługa i konserwacja

- Wygodne sterowanie przy użyciu zdalnego sterownika lub sterownika centralnego
- Natychmiastowe diagnozowanie przy użyciu aplikacji mobilnej LGMV
- Precyzyjna diagnostyka dzięki funkcji czarnej skrzynki



SEER / SCOP

Zaawansowane technologie LG zapewniają światowej klasy efektywność energetyczną.



Klasa SEER / SCOP

kW	2,5	3,4	5,0	6,8	8,0	9,5	Średnio
SEER	7,0	6,8	7,6	8,5	7,8	7,6	7,6
	A++	A++	A++	A+++	A++	A++	A++
SCOP	4,0	4,0	4,4	4,8	4,8	4,5	4,4
	A+	A+	A+	A++	A++	A+	A+

※ Wartości te są oparte na modelu kasetonowym H-Inverter i mogą się zmieniać w zależności od zastosowanej kombinacji.

Europejska etykieta energetyczna

	SEER	SCOP
A+++	SEER ≥ 8,5	SCOP ≥ 5,1
A++	6,1 ≤ SEER < 8,5	4,6 ≤ SCOP < 5,1
A+	5,6 ≤ SEER < 6,1	4,0 ≤ SCOP < 4,6
A	5,1 ≤ SEER < 5,6	3,4 ≤ SCOP < 4,0
B	4,6 ≤ SEER < 5,1	3,1 ≤ SCOP < 3,4
C	4,1 ≤ SEER < 4,6	2,8 ≤ SCOP < 3,1
D	3,6 ≤ SEER < 4,1	2,5 ≤ SCOP < 2,8

※ W oparciu o kasetę (6,8 kW)

Oszczędność energii

W klimatyzatorach komercyjnych LG temperatura rozpraszanego powietrza zmienia się automatycznie poprzez regulację temperatury czynnika chłodniczego w oparciu o różnicę między temperaturą w pomieszczeniu, a docelową temperaturą wewnętrzną. Gdy różnica ta się zmniejsza temperatura parowania w trybie chłodzenia wzrasta. Tworzy to bardziej komfortowe warunki w pomieszczeniu, a także zmniejsza zużycie energii.

Komfortowe warunki w pomieszczeniu

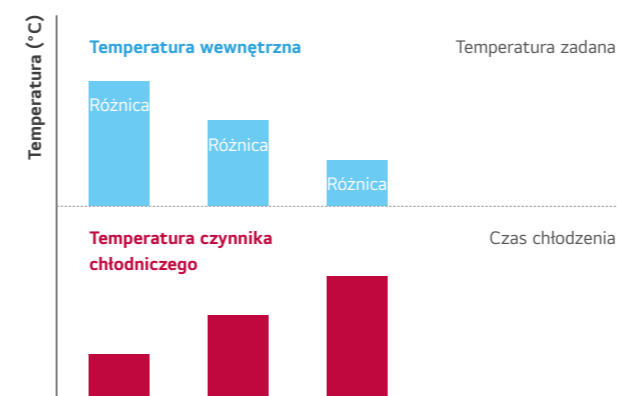

Oszczędność energii

Temperatura czynnika chłodniczego (parowanie)

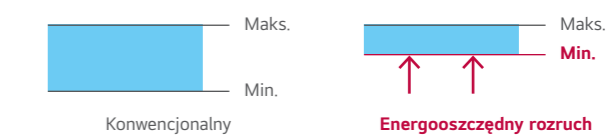

Temperatura czynnika chłodniczego (skraplanie)

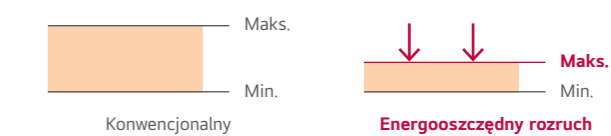

Sterowanie mocą szczytową

Funkcja sterowania mocą szczytową utrzymuje zadane ustawienia klimatyzatora limitując jego wydajność poniżej maksymalnego poziomu, co ogranicza zużycie energii i zmniejsza koszty użytkownika. Dzięki temu można uzyskać oszczędności w okresie szczytowego poboru energii gdy obowiązuje droższa taryfa dzienna za energię elektryczną.

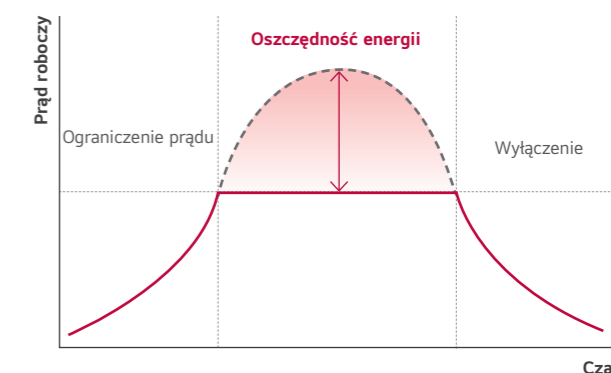

Blokada trybu pracy

Blokada trybu pracy zapobiega zjawisku jednoczesnej pracy różnych jednostek w trybach chłodzenia i ogrzewania. Włączenia blokady danego trybu pracy można dokonać zdalnym sterownikiem lub odpowiednio ustawiając przełącznik na płytce PCB jednostki.

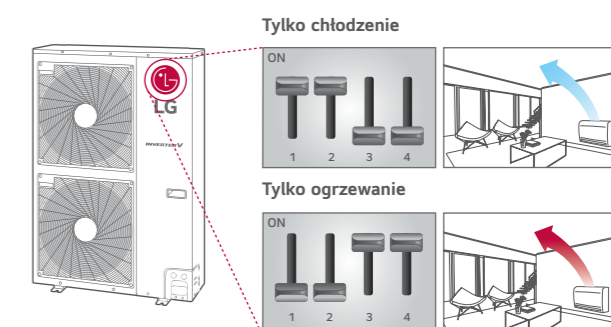

Komfortowe otoczenie dzięki czujnikom temperatury i wilgotności

Dzięki funkcji Dual Sensing Control, klimatyzatory mogą szybko zapewnić komfortowe środowisko wewnętrzne.



Dzięki wykrywaniu zarówno temperatury, jak i wilgotności, funkcja ta pomaga uniknąć nadmiernego chłodzenia i osuszania powietrza, maksymalizując komfort.



※ Chłodzenie komfortowe dotyczy jednostek kasetowych 4-str, podstropowych, konsoli
- Nie dotyczy to modeli kaset o małej wydajności (UT09FH, UT12FH, CT09F, CT12F, CT18F).

Suche lato

W suchym okresie letnim, system wykrywa niski poziom wilgotności i zmniejsza współczynnik pracy w celu zwiększenia poziomu wilgotności, aby zapewnić komfortowe warunki w pomieszczeniu i wysoką efektywność energetyczną.

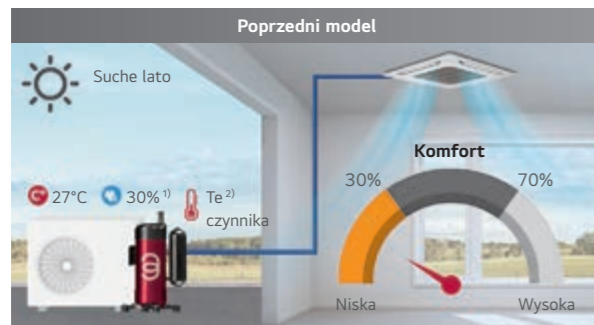

- **Niekomfortowe środowisko**
Nadmierna eliminacja ciepła utajonego niezależnie od wilgotności
- **Zmarnowana energia w celu wyeliminowania ciepła utajonego**

※ Warunki wilgotności: niska (<30%), standardowa (30-70%)
1) Warunki wewnętrzne 2) Temperatura parowania

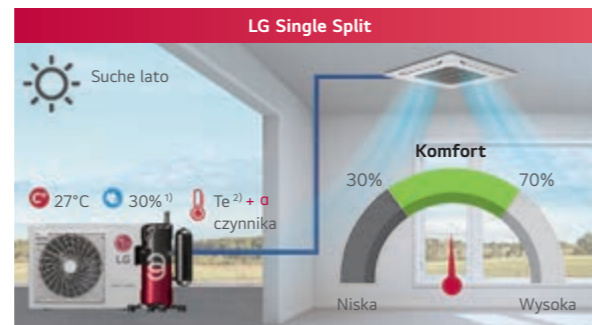

- **Komfortowe środowisko**
Dzięki utrzymaniu odpowiedniej wilgotności w pomieszczeniu.
- **Zwiększona efektywność energetyczna**
Zapewniają optymalne chłodzenie i oszczędzają energię, uwzględniając wilgotność powietrza.

Deszczowe lato

W mokrym okresie letnim, system wykrywa wysoki poziom wilgotności i zwiększa współczynnik pracy w celu szybkiego obniżenia poziomu wilgotności, aby zapewnić komfortowe warunki w pomieszczeniu.

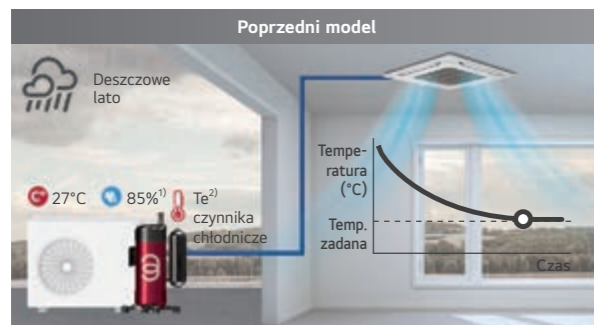

- **Niekomfortowe środowisko**
Ogólna eliminacja ciepła utajonego niezależnie od wilgotności

1) Warunki wewnętrzne 2) Temperatura parowania

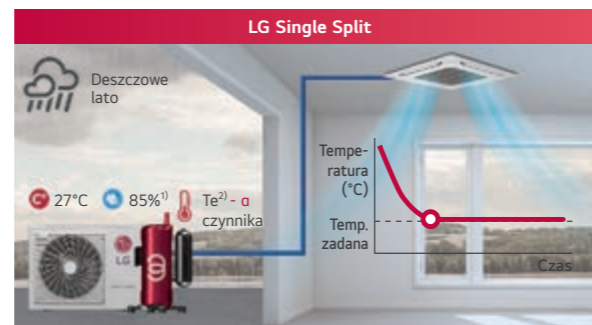

- **Komfortowe środowisko**
Z szybką eliminacją ciepła utajonego dzięki wykrywaniu wilgoci

Cicha praca nocna

Funkcja ta może pozwala obniżyć poziom hałasu w nocy poprzez proste ustawienie przełącznika DIP na płycie głównej jednostki zewnętrznej.



* Wartość jest oparta na modelu 14,6 kW.

Stabilna praca

LG Single Split jest w stanie wykonywać ciągłe chłodzenie w niskiej temperaturze otoczenia (nawet do -15°C).

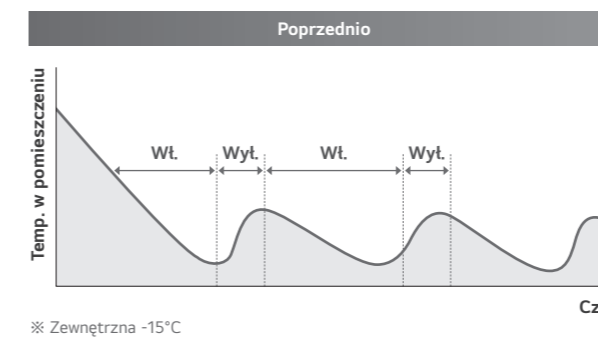

※ Zewnętrzna -15°C

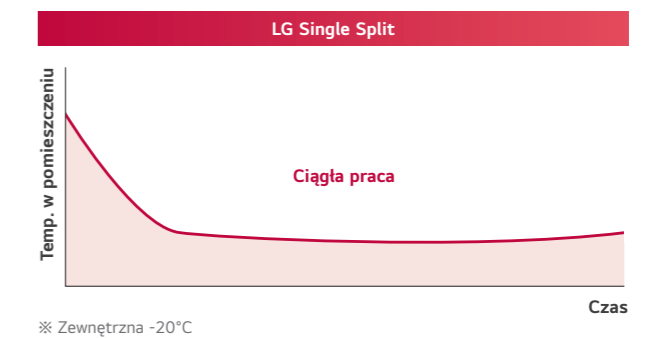

※ Zewnętrzna -20°C



※ W oparciu o model 36k (przed 2019 r.)



※ W oparciu o model 36k (po 2019 r.)

Szybkie i niezawodne działanie

Dzięki czujnikom ciśnienia i temperatury można szybciej osiągnąć pożądaną temperaturę wewnętrzną.

- Szybka reakcja dzięki wykrywaniu z gotowością do pracy.
- Docelowy punkt pracy osiągany jest przy uniknięciu uszkodzenia sprężarki w wyniku sprężania cieczy lub braku oleju.

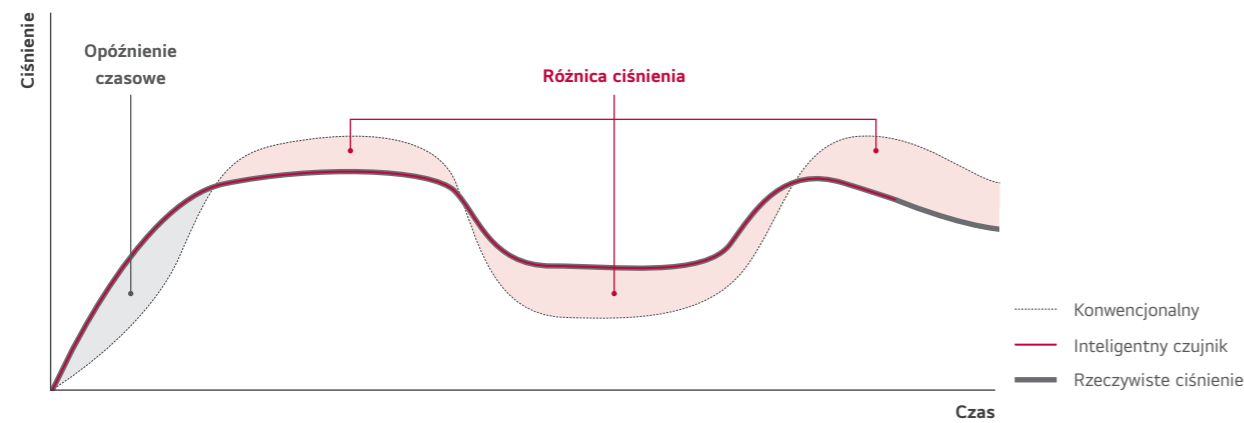
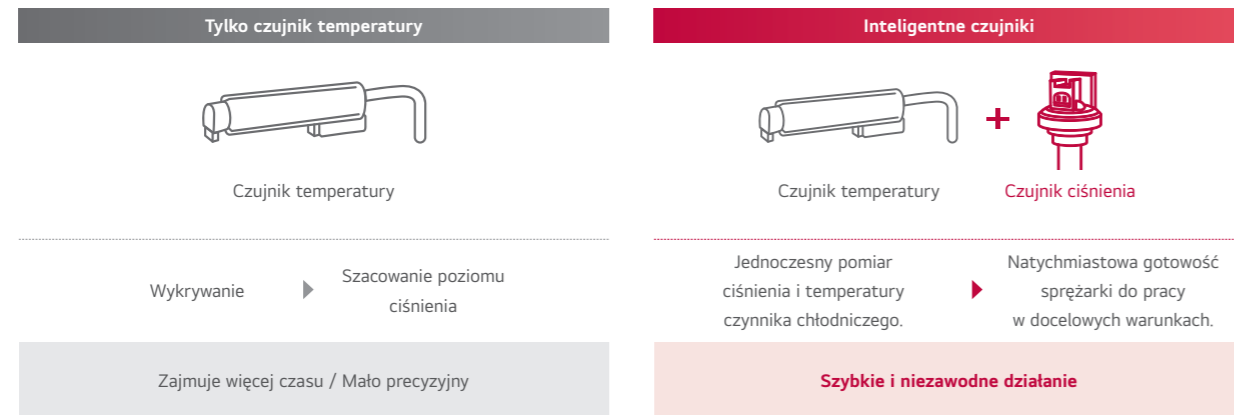

• Dzięki czujnikowi ciśnienia, pożądana temperatura jest osiągana w 30% krótszym czasie w trybie chłodzenia i 44% w trybie ogrzewania.

Chłodzenie

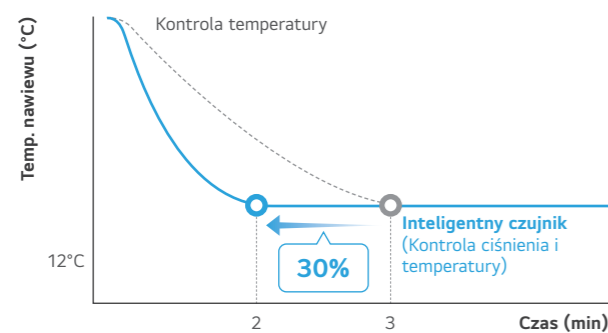

※ Na podstawie testów wewnętrznych.

Ogrzewanie

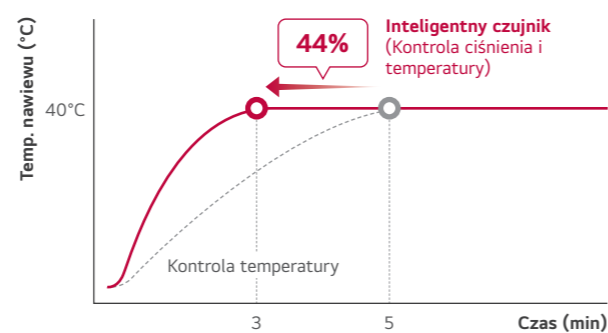

※ Na podstawie testów wewnętrznych.

R1 Compressor™

Sprężarka R1 jest sprężarką, która łączy w sobie wysoką wydajność, niską charakterystykę dźwiękową spirali oraz prostą strukturę sprężania sprężarki rotacyjnej. Technologia ta umożliwia uzyskanie wysoce wydajnego modelu kompaktowego.

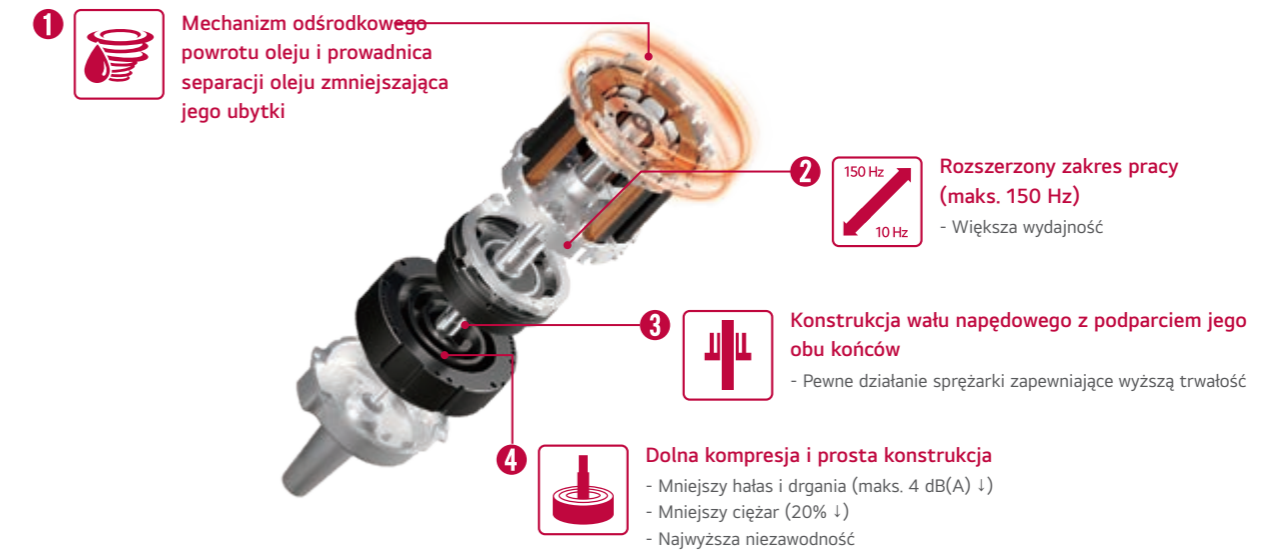

Sprężarka konwencjonalna

Scroll

Wysoka wydajność / Niski poziom hałasu (ciągła kompresja, ale skomplikowana struktura)



Rotacyjna: Prosta struktura (kompresja na 1 obrót)

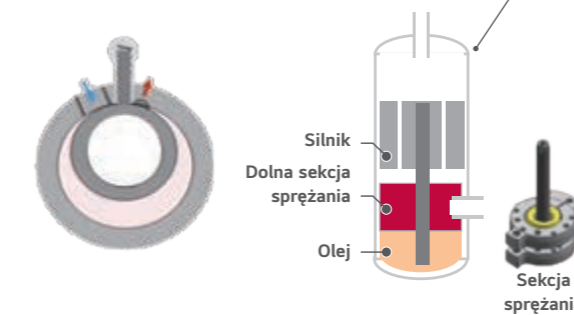

R1 Compressor™

Rewolucyjna sprężarka spiralna R1 Scroll

Wysoka wydajność / Stabilna i prosta konstrukcja



Rozszerzone działanie (maks. 150 Hz)
Niski poziom hałasu i wibracji (maks. 4dB(A)↓)
Mniejszy ciężar (20% ↓)

Odporna na korozję powłoka Black Fin

Czarna powłoka z ulepszoną żywicą epoksydową jest stosowana do silnej ochrony przed różnymi czynnikami korozyjnymi, takimi jak zanieczyszczenie solą i zanieczyszczenie powietrza, w tym dymami z fabryk.

Dłuższa żywotność, niższe koszty utrzymania

Warstwa hydrofilowa (odptyw wody)

Hydrofilowa powłoka minimalizuje gromadzenie się wilgoci na wymienniku.

Żywica epoksydowa (odporność na korozję)

Czarna powłoka zapewnia silną ochronę przed korozją.

Żebro aluminiowe

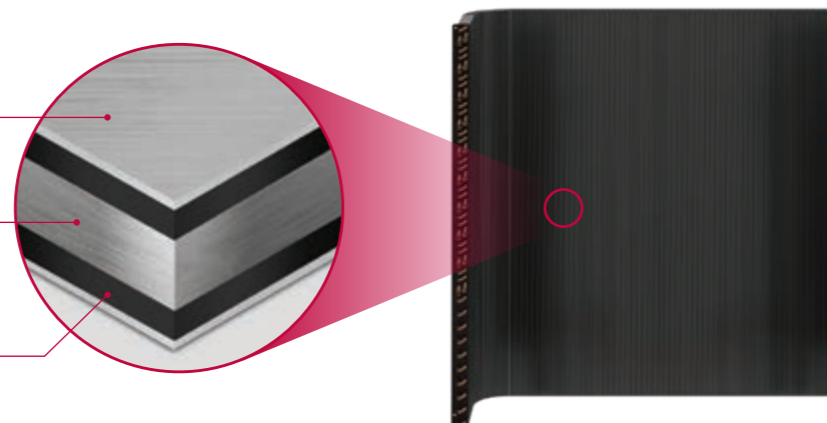

※ Uwaga: produkt nie jest w pełni zabezpieczony przed korozją.
Urządzenia instalowane na terenach nadmorskich mogą wymagać dodatkowego zabezpieczenia.

Zweryfikowana ochrona



※ Weryfikacja odporności na korozję
- Metoda badania B wg ISO21207
- ASTM B117 / ISO 9227 (10 000 godzin)

Instalacja długiego orurowania

Maksymalna długość instalacji do 85 m i wysokość do 30 m zapewnia elastyczność w różnych warunkach i łatwość projektowania.

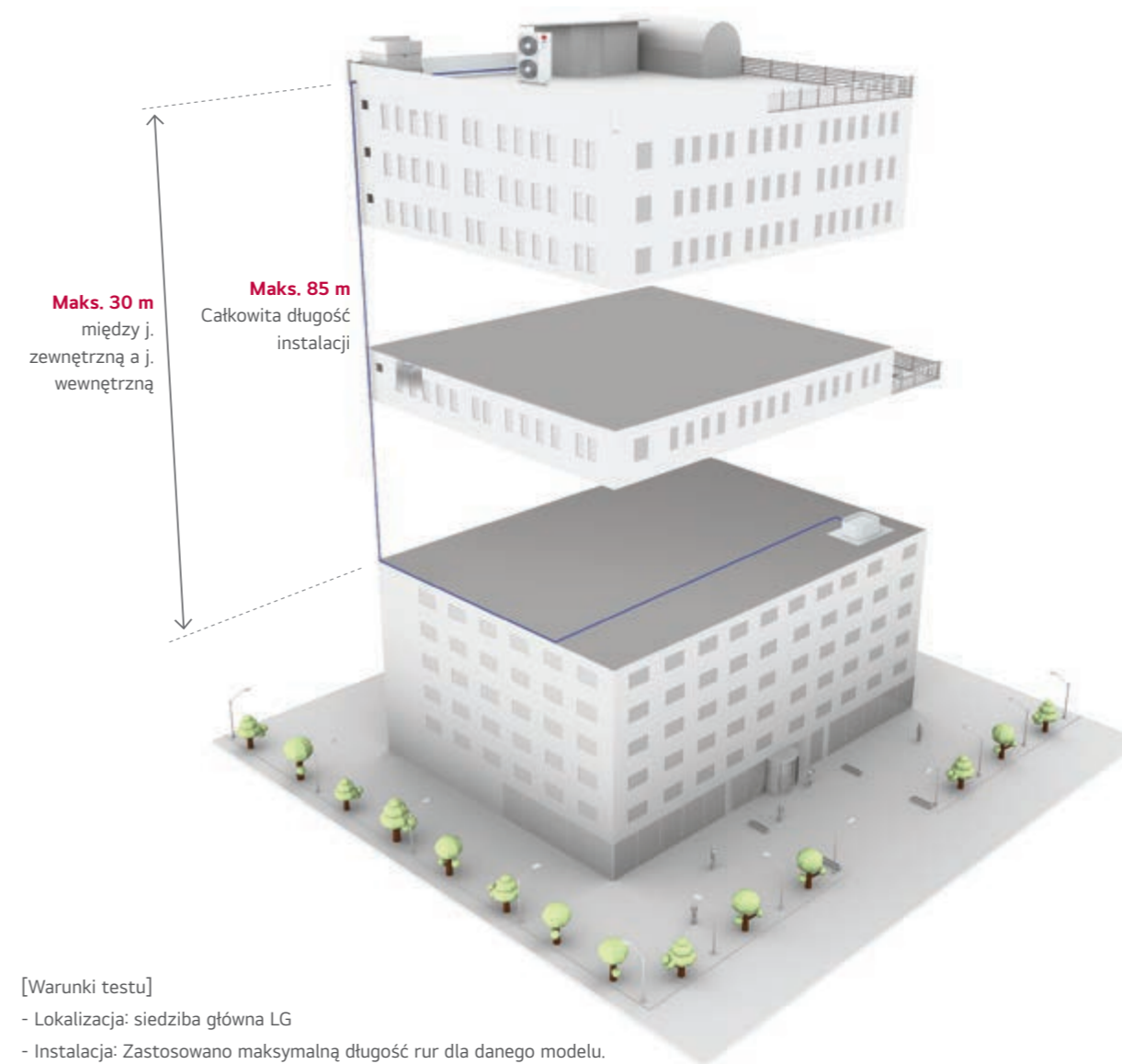

[Warunki testu]

- Lokalizacja: siedziba główna LG
- Instalacja: Zastosowano maksymalną długość rur dla danego modelu.
- Okres: 3 miesiące (kontrola poziomu oleju w czasie rzeczywistym)
- Nie użyto pułapek olejowych

Nazwa modelu	UUA1	UUB1	UUC1	UUD1 / UUD3
Całkowita długość instalacji	20 m	30 / 35* m	50 m	85 m
Różnica wysokości pomiędzy j.zewnętrzną a j. wewnętrzną (m)	15 m	30 m	30 m	30 m

* Compact 6,8 / 8,0 kW

Chłodzenie serwerowni

Serwerownia to pomieszczenie, w którym znajdują się komputery pełniące funkcje serwerów, urządzenia pamięci masowej, takie jak macierze dyskowe, a także inne elementy sieci komputerowych. Znajdujący się w niej sprzęt IT służy firmom i innym organizacjom do przetwarzania, przechowywania i udostępniania danych.



Co to jest serwerownia?

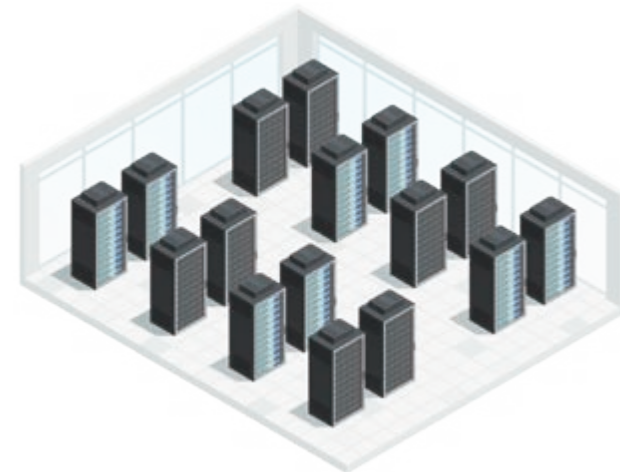

Cechy:

- Przeważnie podlega działowi IT, może mieć oddzielne zasilanie oraz instalację klimatyzacyjną.
- Zwykle serwerownia musi pracować 24 godziny na dobę, 7 dni w tygodniu.
- Komputery oraz inne urządzenia elektryczne stale wytwarzają ciepło oraz są wrażliwe na temperaturę, wilgotność i kurz.
- Lokalne serwerownie w budynkach biurowych, hotelowych czy szpitalnych wymagają mniejszej wydajności chłodniczej niż serwerownie w centrach danych.
- Ograniczona przestrzeń na montaż instalacji chłodniczej



Zasilacz



Sieć



Szafa serwerowa (rack)

Jakie są wymagania w serwerowni?



Serwerownia pracuje 24 godziny na dobę/7 dni w tygodniu

- Ciągłe chłodzenie 24 godziny na dobę/7 dni w tygodniu/365 dni w roku
- Urządzenia klimatyzacyjne o wysokiej efektywności energetycznej i dużej wydajności
- Automatyczne uruchamianie zapasowego systemu chłodzącego w przypadku awarii



Ograniczona przestrzeń montażowa

- Kompaktowy rozmiar jednostek wewnętrznych
- Łatwy i nieskomplikowany montaż
- Duża maks. długość orurowania zapewniająca swobodę projektowania i montażu



W serwerowni jest stale wydzielane ciepło

- Łatwe sterowanie i monitorowanie
- Zdalne monitorowanie
- Zapasowy system gwarantujący utrzymanie wydajności chłodniczej

Praca rotacyjna

Praca rotacyjna (naprzemienna)

Obsługuje więcej niż 2 zestawy jednostek wewnętrznych na przemian w każdym ustawionym przedziale czasu. Interwał rotacji można dowolnie ustawić w zakresie od 1 h do 999 h.

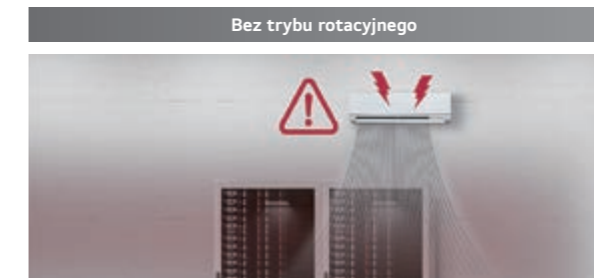

Przeciążenie klimatyzatorów

- Skrócenie czasu eksploatacji klimatyzatora
- Skrócenie żywotności sprężarki
- Koszt serwisu może wzrosnąć z powodu przeciążenia klimatyzatora



Stabilna i bezpieczna praca

- Stabilna praca dzięki temu, że jednostki wewnętrzne pracują na zmianę
- Mniej awarii i utrzymanie pracy serwerowni
- Zwiększenie żywotności klimatyzatora
- Interwał rotacji może być ustawiony od 1h do 999h

Zasada działania

Liczba jednostek wewnętrznych: 2

Jeśli czas interwału jest ustawiony na 24 h (domyślnie),

- 1 Podczas gdy jedn. wewn. 1 pracuje w czasie interwału, jedn. wewn. 2 jest w stanie czuwania.
- 2 Jedn. wewn. 2 działa przez następne 24 godziny, a jedn. wewn. 1 jest w stanie czuwania.



Awaria – praca rezerwowa drugiej jednostki

Jeśli pracujące systemy ulegną awarii i zatrzymają się, jednostka rezerwowa rozpocznie pracę automatycznie.



Serwery mogą zostać wyłączone

- Serwerownia przegrzała się i serwer musi zostać wyłączony
- Prawdopodobieństwo wzrostu kosztów serwisu
- Potrzeba ręcznego monitorowania i obsługi w przypadku awarii



Stabilna i bezpieczna praca

- Stabilna praca, ponieważ awaria jednostki może zostać pokryta przez zapasowe urządzenie
- Zachowane działanie serwera i zmniejszone ryzyko
- Ochrona serwera przed przegrzaniem
- Czas na naprawę urządzenia

Zasada działania

Liczba jednostek wewnętrznych: 2

- 1 Gdy włączona jest praca rotacyjna, jedn. wewn. 1 pracuje, a jednostka jedn. wewn. 2 jest w trybie czuwania.
- 2 Jeśli w jednostce jedn. wewn. 1 wystąpi błąd, jednostka rezerwowa (jedn. wewn. 2) rozpoczyna działanie.
- 3 Po skasowaniu błędu, jednostka jedn. wewn. 2 powraca do trybu czuwania.



Praca rotacyjjna

Uprozczone połączenie

Dla małych serwerowni rozwiązanie LG ma prosty system z tylko jednym sterownikiem. Nie wymaga dodatkowych akcesoriów kontrolnych.

Konwencjonalny	Rozwiązanie LG
<p>Jedn. zewn. Jedn. zewn. Jedn. zewn. Jedn. zewn. Jend. wewn. Jend. wewn. Jend. wewn. Jend. wewn. Sterownik przewodowy Dry Contact Sterownik przewodowy Dry Contact Sterownik przewodowy Dry Contact Sterownik przewodowy Dry Contact</p>	<p>Maks. 4 j. zewn. Maks. 4 j. wewn.</p>
<ul style="list-style-type: none"> • Wyższy koszt produktu Konwencjonalny system wymaga styku bezprądowego i sterowania przez zewnętrzny indywidualny sterownik. • Wyższe koszty instalacji Potrzeba więcej pracy i czasu na projektowanie, montaż, okablowanie i testowanie. • Trudności w projektowaniu i instalacji Jest to trudne do wykonania, jeśli trzeba sterować większą liczbą jednostek wewnętrznych. 	<ul style="list-style-type: none"> • Niższy koszt produktu Do maks. 4 jednostek zewn. i wewn. potrzebny jest tylko jeden sterownik LG. • Niższy koszt instalacji Potrzeba mniej pracy i czasu na projektowanie, instalację, okablowanie i testowanie. • Łatwe projektowanie i montaż Umożliwia łatwe projektowanie i montaż, ponieważ ma prosty system ze sterownikiem LG nawet w przypadku większej liczby jednostek zewn. i wewn. (maks. 4).

Rozwiązanie do chłodzenia małych serwerowni

W przypadku małych serwerowni rozwiązanie z centralnymi sterownikami i funkcją programowania jest zbyt drogie i skomplikowane.

Rozwiązanie z centralnym sterowaniem	Rozwiązanie do chłodzenia małych serwerowni
<p>Jend. Wewn. A Jend. Wewn. B Automatyczna praca rezerwowa przez 24 h na dobę AC Smart 5 lub ACP 5</p>	<p>Maks. 4 j. zewn. Maks. 4 j. wewn.</p>
<ul style="list-style-type: none"> • Wyższy koszt produktu Konwencjonalny system wymaga sterownika AC Smart 5. • Wyższe koszty instalacji Wymaga instalacji okablowania do komunikacji z centralnymi sterownikami. • Trudności w projektowaniu i instalacji Trudności w realizacji funkcji logicznych zapewniających integrację urządzeń oraz zarządzaniu nimi. 	<ul style="list-style-type: none"> • Niższy koszt produktu Do maks. 4 jednostek zewn. i wewn. wystarcza tylko jeden sterownik LG. • Niższy koszt instalacji Potrzeba mniej pracy i czasu na projektowanie, montaż, okablowanie i testowanie. • Łatwe projektowanie i montaż Umożliwia łatwe projektowanie i montaż, ponieważ ma prosty system ze sterownikiem LG nawet w przypadku kilku jednostek zewn. i wewn. (maks. 4).

Wspomaganie pracy pierwszej i kolejnej jednostki

Gdy różnica między ustawioną temperaturą chłodzenia a bieżącą temperaturą w pomieszczeniu jest wyższa niż ustawiona wartość, jednostka rezerwowa działa. Gdy różnica temperatur osiągnie ustawioną wartość, jednostka wraca do normalnej pracy rotacyjnej.

Bez wspomaganie drugą jednostką	Wspomaganie pracy pierwszej i kolejnej jednostki
<p>Przegrzanie serwera</p> <ul style="list-style-type: none"> - Czasami serwerownia może być przegrzana - Serwer może zostać wyłączony w przypadku ciągłego przegrzewania - Przeciążenie klimatyzatorów - Konieczność ręcznego sterowania dodatkowym chłodzeniem 	<p>Stabilna i bezpieczna praca</p> <ul style="list-style-type: none"> - Stabilna praca z powodu nadwyżki wydajności przez back-up pracy - Zapobieganie przeciążeniu klimatyzatorów - Ochrona serwera przed ryzykiem związanym z przegrzaniem - Nie ma potrzeby ręcznej kontroli z automatycznego zapobiegania przegrzaniu

Zasada działania

Liczba jednostek wewnętrznych: 2
Ustawiona różnica temperatur to A, a różnica między ustawioną temperaturą chłodzenia i aktualną temp. pomieszczenia to B.

- 1 Gdy praca rotacyjna jest włączona, IDU1 działa, a IDU2 jest w trybie gotowości.
- 2 Jeśli B jest wyższe niż A, jednostka rezerwowa rozpoczyna pracę.
- 3 Gdy B spada i pozostaje poniżej A przez jakiś czas, jednostka zapasowa zatrzymuje się i powraca do trybu gotowości.

Jeśli ustawiona temperatura chłodzenia wynosi 22°C, a ustawiona różnica temperatur wynosi 4°C.

Gdy aktualna temp. przekroczy 26°C, jednostka czuwania rozpocznie pracę.

Jeśli aktualna temp. spadnie i pozostanie poniżej 26°C przez jakiś czas, jednostka zapasowa zatrzyma się.

Szeroki zakres pracy

W przypadku serwerowni wymagane jest ciągłe chłodzenie przez cały rok, a jednostka zewnętrzna musi być stabilna w ekstremalnie niskich temperaturach zewnętrznych. LG Single split ma szeroki zakres pracy w trybie ciągłego chłodzenia od -15°C do 48°C.

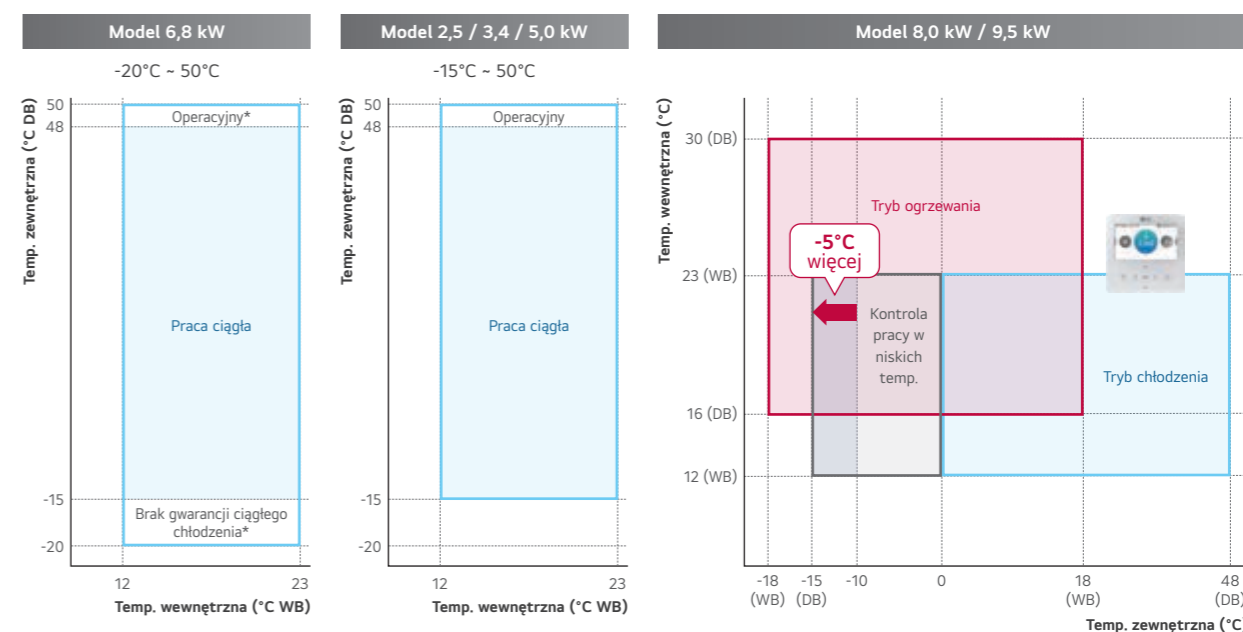

* Brak gwarancji ciągłego chłodzenia oznacza, że jednostka zewnętrzna pracuje w zakresie ciągłej pracy, jednak może nie działać w sposób ciągły ze względu na logikę bezpieczeństwa lub ochrony.

Praca rotacyjna (naprzemienna)

Typowe zastosowanie

Różne wydajności jednostek wewnętrznych i zewnętrznych w rozwiązaniu do małych serwerowni.

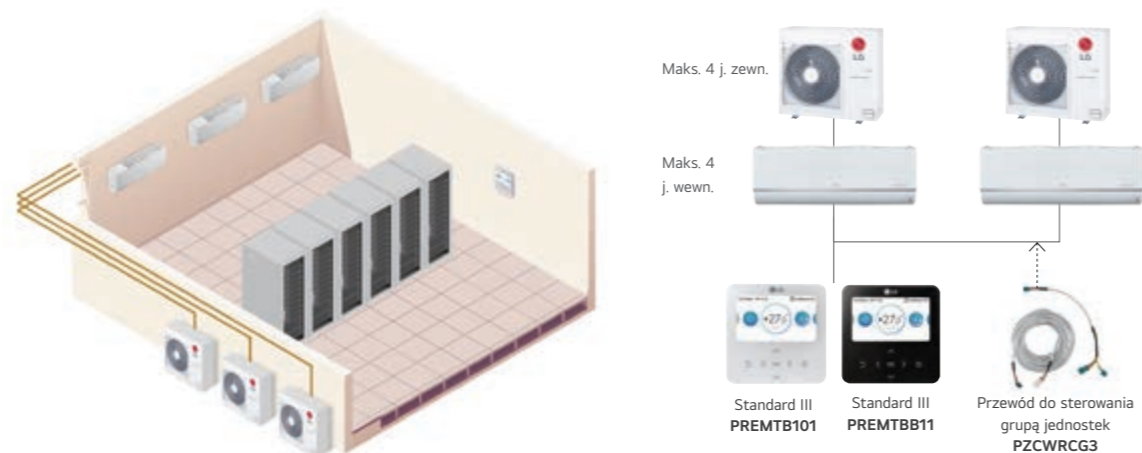

Podsumowanie informacji o rozwiązaniu LG do chłodzenia serwerowni

- Przeznaczenie: Chłodzenie małych serwerowni (2-4 jedn. wewn.)
- Jedn. zewn.: Single Split / Multi Split / Multi-V + wszystkie typy jedn. wewn.
- szerokie możliwości wyboru jednostek zewnętrznych i wewnętrznych
- Bezpieczne i optymalne rozwiązanie do serwerowni, aby skutecznie zapobiegać skutkom awarii jednostki zewnętrznej oraz niedoborom wydajności.
- Funkcje bezpieczeństwa niewymagające żadnych akcesoriów: praca rotacyjna, wspomaganie pracy pierwszej i kolejnej jednostki, praca rezerwowa drugiej jednostki
- Wszystkie jednostki wewnętrzne (2-4) są podłączone do jednego sterownika przewodowego.

Zastosowanie modelu

PRODUKT	NAZWA MODELU	PRODUKT	NAZWA MODELU
Kasetonowe 4-stronna	UT09FH.NQ0	Kanałowe	UL12FH.N50
	UT12FH.NQ0		UL18FH.N30
	UT18FH.NB0		CL09F.N50
	UT24FH.NA0		CL12F.N50
	UT30FH.NA0		CL18F.N60
	UT36FH.NA0		CL24F.N30
	UT42FH.NA0		UM12FH.N10
	UT48FH.NA0		UM18FH.N10
	UT60FH.NA0		UM24FH.N20
	CT09F.NR0		UM30FH.N20
	CT12F.NR0		UM36FH.N30
	CT18F.NQ0		UM42FH.N30
	CT24F.NB0		UM48FH.N30
	CT30F.NB0		CM18F.N11
	CT36F.NA0		CM24F.N11
	CT42F.NA0		UM30F.N11
	CT48F.NA0		UM36F.N21
	UT60F.NA0		UM42F.N21
Scienne	US30F.NR0	UM48F.N31	
	US36F.NR0	UM60F.N31	
	MJ05PC.NSJ	UB70.N95	
	MJ07PC.NSJ	UB85.N95	
	MJ09PC.NSJ		
	MJ12PC.NSJ		
	MJ15PC.NSJ		
	MJ18PC.NSK		
MJ24PC.NSK			

ThinQ™

Użytkownicy mogą sterować klimatyzatorami za pomocą smartfonów z systemem Android lub iOS.



Prosta obsługa różnych funkcji

- Oczyszczanie powietrza*
- Włącz/Wyłącz*
- Tryb pracy*
- Odczyt temperatury*
- Nastawa temperatury*
- Nastawa prędkości wentylatora*
- Sterowanie topatkami

* Te funkcje są używane przez Asystenta Google.
 * Korzystanie z Asystenta Google jest możliwe tylko w wybranych krajach.
 - Lista krajów: Niemcy, Wielka Brytania, Irlandia, Austria, Szwajcaria, Francja, Hiszpania, Włochy, Rosja, Norwegia, Holandia, Portugalia, Turcja, Szwecja, Dania

Łatwa kontrola (sterowanie centralne)

PI-485 jest płytką, która umożliwia komunikację pomiędzy jednostkami zewnętrznymi Single Split LG a centralnymi sterownikami LG, takimi jak ACP, AC Smart.

Sterowanie 1-punktowe (sterowanie włącz / wyłącz)

Jednostka wewnętrzna może być kontrolowana przez urządzenia zewnętrzne bez zastosowania dry contact, dzięki czemu klient może zaoszczędzić na kosztach instalacji.

Bezpośrednie połączenie między jednostką wewnętrzną a urządzeniami zewnętrznymi



※ W przypadku, gdy potrzebne są dodatkowe funkcje oprócz włączania i wyłączania sterowania, należy zainstalować dry contact.

Wymuszenie trybu chłodzenia

Funkcja wymuszenia trybu chłodzenia pozwala na uzupełnienie lub pobranie czynnika chłodniczego niezależnie od temperatury wewnętrznej. Funkcja ta jest również bardzo użyteczna w sytuacjach związanych z przenoszeniem lub naprawą jednostek wewnętrznych.

Doładowanie czynnika chłodniczego

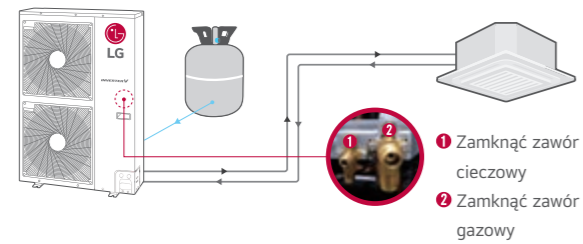

Wypompowanie czynnika chłodniczego

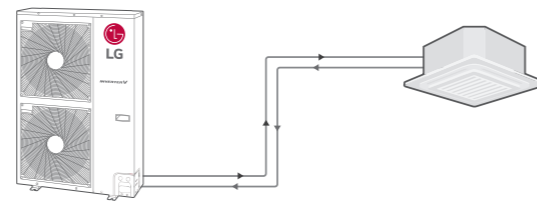

Aplikacja mobilna LGMV

LGMV (Monitoring View) pomaga inżynierom w łatwej kontroli i monitorowaniu urządzeń klimatyzacyjnych.

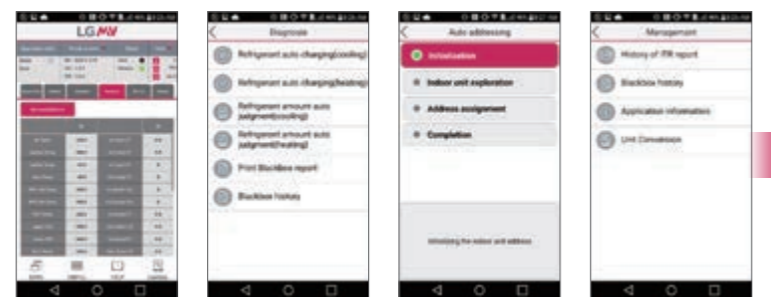

Monitorowanie cyklu Diagnoza Instalacja Inteligentne zarządzanie

Wskaźnik błędu

	Zawartość
01	Błąd czujnika temperatury powietrza jednostki wewnętrznej
02	Błąd czujnika temperatury rury wejścia jednostki wewnętrznej
03	Błąd komunikacji: Przewodowy sterownik przewodowy ↔ Jednostka wewnętrzna

Technik może nie tylko sprawdzić informacje o cyklu za pomocą wykresów i diagramów, ale również łatwo sprawdzić stan błędów (instrukcja rozwiązywania problemów) i natychmiast podjąć działania.

※ Wyszukaj „Mobile LGMV” w sklepie Google lub sklepie Apple, a następnie pobierz aplikację.
 ※ Jest wymagany opcjonalny modem Wi-Fi (PWFMD200).

Funkcja Synchro

Maksymalnie 4 jednostki wewnętrzne mogą być połączone za pomocą zestawu odgałęzień do jednej jednostki zewnętrznej. To rozwiązanie daje szerokie zastosowanie w obiektach komercyjnych

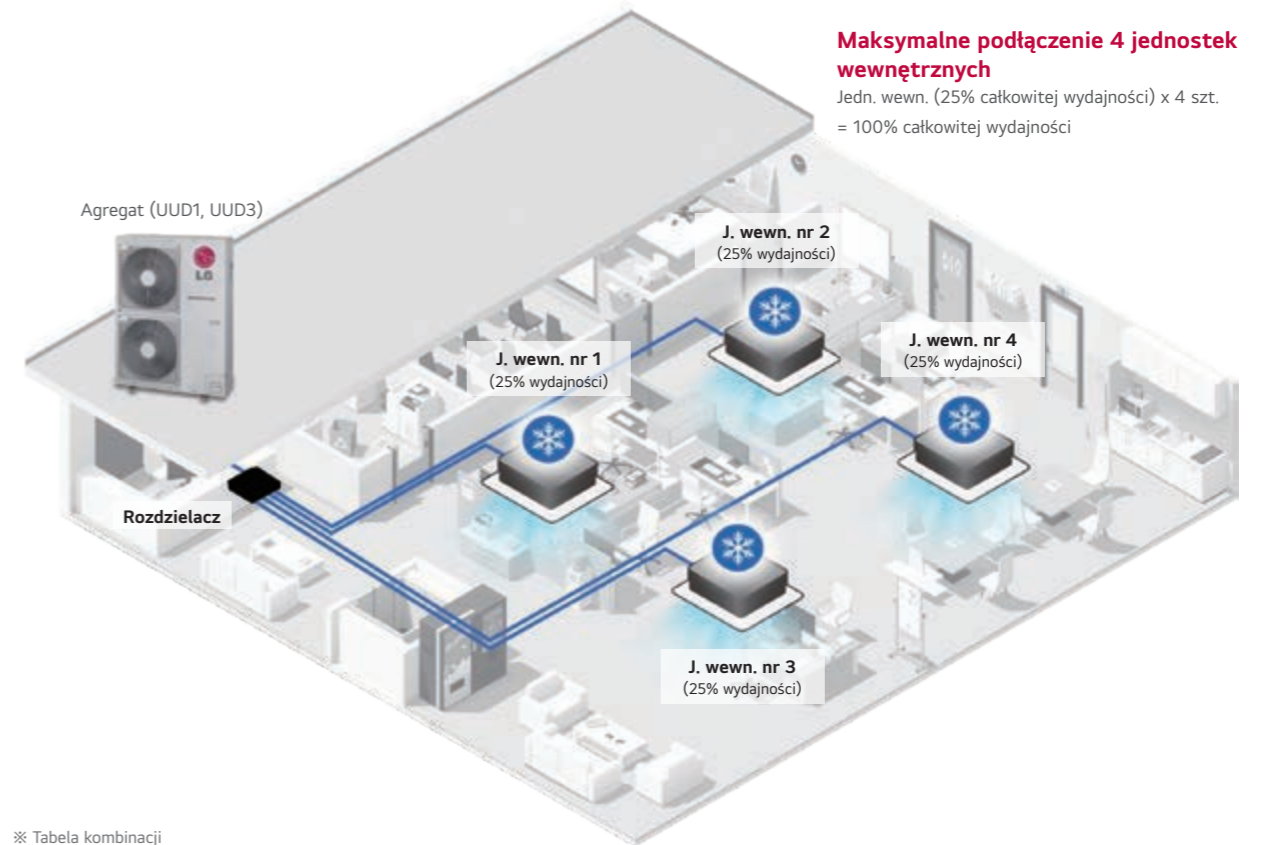

※ Tabela kombinacji

2	3	4
PMUB11A	PMUB111A	PMUB1111A

Model	Dwa		Trzy		Cztery	
	Kaseta	Kanałowa	Kaseta	Kanałowa	Kaseta	kanałowa
UUD1, UUD3	CT18F x 2 szt.	CM18F x 2 szt.	CT12F x 3 szt.	CL12F x 3 szt.	CT12F x 4 szt.	CL12F x 4 szt.
	CT24F x 2 szt.	CM24F x 2 szt.	CT18F x 3 szt.	CM18F x 3 szt.	-	-
	UT30F x 2 szt.	UM30F x 2 szt.	-	-	-	-
Rozdzielacz	PMUB11A		PMUB111A		PMUB1111A	
Kombinacja DIP						

Uwaga

- Możliwe jednostki wewnętrzne: Single CAC
 - Dry contact i kontrola strefowa oraz automatyczne przełączanie nie są dostępne, co jest związane z synchronizacją.
 - W przypadku korzystania z funkcji synchro
 - Nie należy używać pilota bezprzewodowego
 - W urządzeniach wewnętrznych należy używać tylko jednego przewodowego pilota zdalnego sterowania.
 - Niektóre sterowniki centralne i niektóre funkcje sterownika centralnego mogą nie być dostępne w trybie synchro.
- Do obsługi modeli Synchro potrzebne są zestawy rozgałęźne.

Połączenie z centralą wentylacyjną

Agregat Single split może być podłączony do centrali wentylacyjnej za pomocą zestawu komunikacyjnego.

SKOMPLIKOWANE

PROSTE

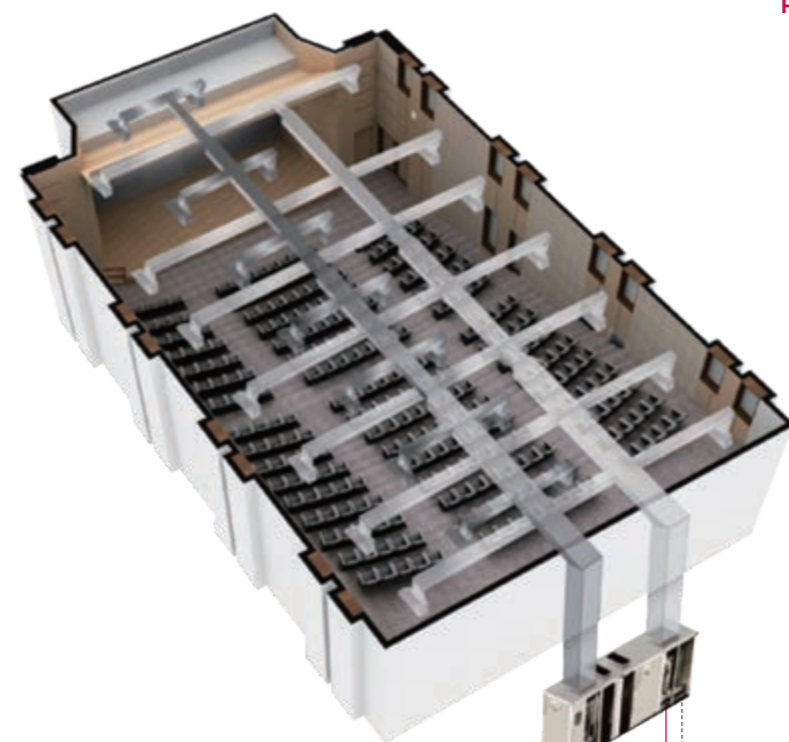

Prostota i oszczędność miejsca
Łatwa instalacja
Niskie koszty utrzymania

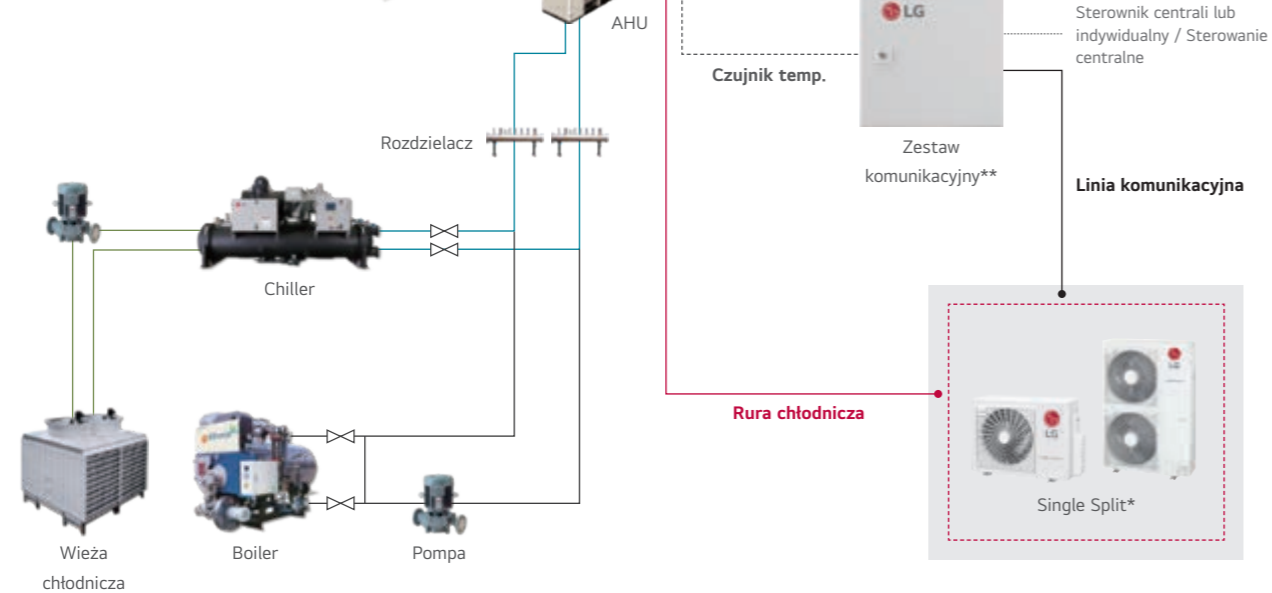

Skomplikowane orurowanie

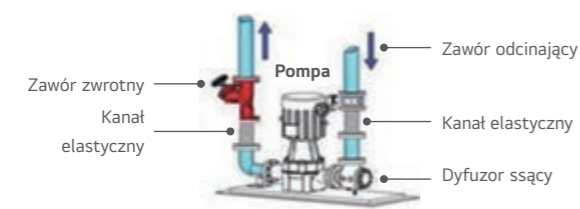

* Model Single split może być stosowany tylko z UUB1, UUC1, UUD1, UUD3
 ** Nazwa modelu zestawu komunikacyjnego:
 - Kontrola temperatury powietrza powrotnego : PAHCMR000
 - Kontrola temperatury powietrza nawiewanego : PAHCS000

Panel kasety 4-stronnej z opuszczaną kratką i zestawem oczyszczania powietrza

Łatwa do czyszczenia opuszczana kratka. W panelu zintegrowano funkcje automatycznego opuszczania kratki oraz oczyszczania powietrza, zapewniając klientom zarówno komfortowy nawiew, jak i łatwość konserwacji.



Panel LG z opuszczaną kratką

Funkcje

- 1 Wykrywanie przeszkód na podłodze
- 2 Wykrywanie przeszkód po prawej i lewej stronie
- 3 Ustawianie pozycji zatrzymania
- 4 Sprawdzanie zamknięcia kratki

- Fotokatalityczny filtr pochłaniający zapachy
- Zestaw do oczyszczania powietrza
- Opuszczana kratka
- Filtr wstępny

Specyfikacja

Kategoria		Jednostka	Dane katalogowe	
Główna	Podkategoria			
Nazwa modelu	-	-	PTVK440 ENCXLEU	
Typ panelu	-	-	Z oczyszczaniem powietrza i opuszczaną kratką	
Wymiary panela	Netto (S x W x G)	mm	842 x 55 x 842	
	W opakowaniu (S x W x G)	mm	902 x 150 x 917	
Masa panelu	Netto	kg	5,6	
	Masa wysyłkowa	kg	9,2	
Akcesoria panelu	Zestaw opuszczanej kratki	-	0	

Kategoria		Jednostka	Dane katalogowe	
Główna	Podkategoria			
Nazwa modelu	-	-	PT-AEGW0 ENCXLEU	
Typ panelu	-	-	Panel przedni	
Wykończenie panelu	Błyszczący / matowy	-	Matowy	
	Kolor	-	Biały	
	RAL (klasyczny)	-	RAL 9003	
Wymiary panela	Typ kratki (grill / grid)	-	Grid	
	Netto (S x W x G)	mm	950 x 35 x 950	
Masa panelu	W opakowaniu (S x W x G)	mm	1 006 x 117 x 1 006	
	Netto	kg	10,5	
Masa panelu	Masa wysyłkowa	kg	12,4	
	Czujnik PM1.0	-	0	
Funkcja panelu	Zestaw do oczyszczania powietrza	-	0	
	Zestaw opuszczanej kratki	-	0	
Akcesoria panelu	Czujnik podłogi (przeszkód)	-	PTVK440	
	Czujnik obecności	-	0	
			PTVSA00	

※ Produkt będzie dostępny w 2. Półroczu 2024 r.
 (Harmonogram wdrażania funkcji może ulec zmianie bez powiadomienia).

KASETONOWE MINI



Kompaktowy rozmiar

Smukła i kompaktowa konstrukcja

Smukła i kompaktowa konstrukcja nie tylko oszczędza miejsce ale także zmniejsza koszty instalacji. Urządzenie zostało zaprojektowane tak, aby pasowało do większości projektów budynków i aranżacji przestrzeni.

※ Zdjęcia produktu mogą odbiegać od rzeczywistego wyglądu urządzenia.



Wymiary	
S x W x G (mm)	570 x 214 x 570
Masa korpusu (kg)	12,4

Wymiary	
S x W x G (mm)	570 x 256 x 570
Masa korpusu (kg)	13,9

Łatwiejszy montaż dzięki lżejszej i smuklejszej konstrukcji (kompaktowa kasetka do sufitów podwieszanych)

- Lekka i bardzo smukła konstrukcja umożliwia montaż nawet w małych sufitach.
- Konstrukcja umożliwiając montaż w module sufitu podwieszanego 600 x 600 mm.

※ Zdjęcia produktu mogą odbiegać od rzeczywistego wyglądu urządzenia.



Łatwa instalacja panelu

Konstrukcja z odłączanym narożnikiem umożliwia sprawdzenie szczelności rur oraz ułatwia regulację zawieszenia. Ponadto panel można łatwo zamontować do korpusu.

※ Zdjęcia produktu mogą odbiegać od rzeczywistego wyglądu urządzenia.

Zdejmowany narożnik

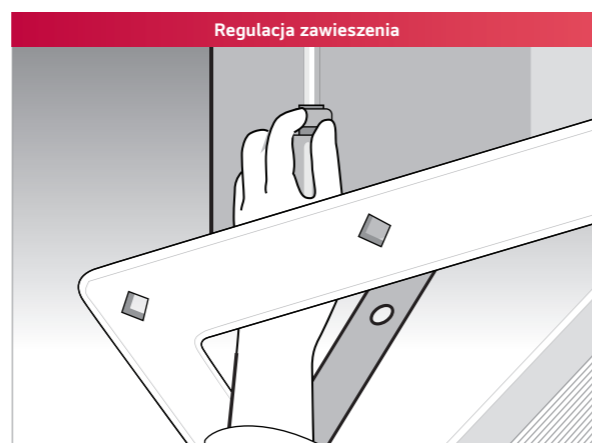
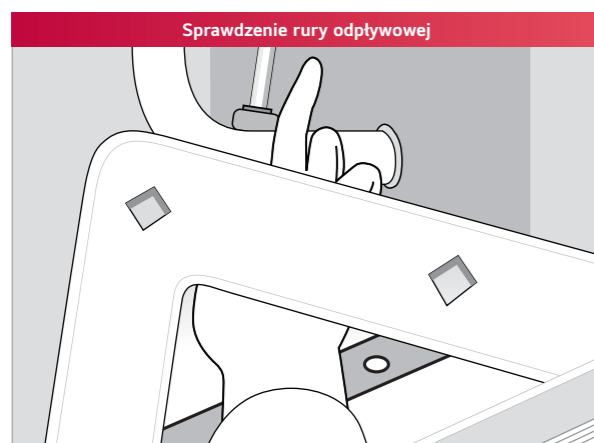
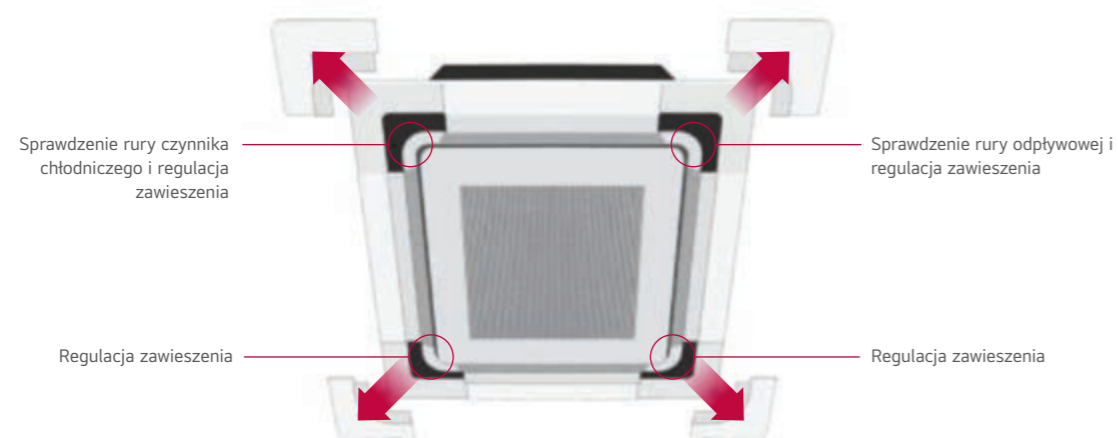

Panel otwierany jednym dotknięciem!



Najwyższa efektywność energetyczna

Lekkie i smukłe jednostki kasetowe charakteryzują się wysoką, światowej klasy efektywnością energetyczną.

※ Zdjęcia produktu mogą odbiegać od rzeczywistego wyglądu urządzenia.



Jonizator do 4-stronnej kasety mini

Ponad 4 milionów jonów wytwarzanych przez jonizator plazmowy chroni nas przed zapachami i szkodliwymi substancjami sterylizując nie tylko powietrze przepływające przez klimatyzator, ale również jego bezpośrednie otoczenie, czyniąc środowisko, w którym przebywamy, czystym i bezpiecznym.

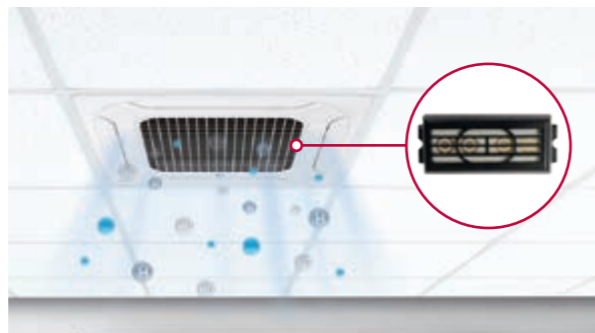

※ Zdjęcia produktu mogą odbiegać od rzeczywistego wyglądu urządzenia.

Jak to działa

Sterylizacja i dezodoryzacja (z wykorzystaniem ponad 4 mln jonów)

Jonizator zmniejsza liczbę szkodliwych cząsteczek mikroskopowych dzięki wprowadzeniu w przepływające przez klimatyzator powietrze ponad 4 milionów jonów.

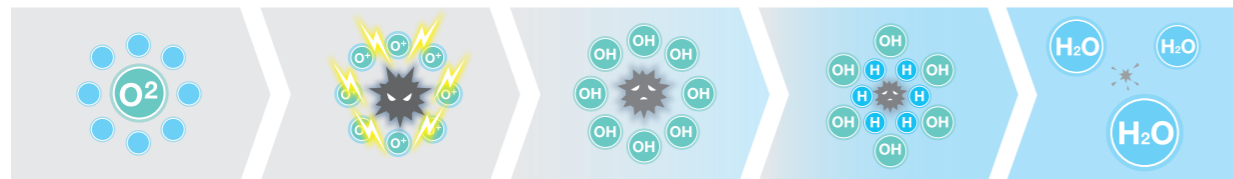

Wytwarzanie skupisk jonów

Jony są uwalniane do powietrza.

Otaczanie szkodliwych substancji

Jony H- i O- wiążą szkodliwe cząstki.

Wytwarzanie rodników OH

Rodniki OH dezaktywują szkodliwe substancje.

Reakcje chemiczne

Rodniki OH wiążą cząsteczki H w powietrzu.

Sterylizacja

Wytwarzane są cząsteczki H₂O.

Korzyści i potwierdzenie

Podczas testów wykazano, że jonizator LGE usuwa ponad 99% bakterii w tym Escherichia coli, Pseudomonas aeruginosa i Staphylococcus.

Raport z badań



※ Podsumowanie badań
Data testu: Styczeń 2021 r.
Miejsce testu: LG electronics Inc.
Badany model: MDU621411 (do 4-stronnej kasety Mini)
Specyfikacja testu: SPS-KACA-002-132※1 (oczyszczacz powietrza do zastosowań wewnętrznych)

- Wymiary komory testowej: 30 l (310 x 310 x 310 mm)
- Warunki testu: (25 ± 3)°C, (45 ± 10)%

Nazwa modelu	PAS-NATDR2
Napięcie wejściowe	DC 12 V +/- 10 %
Pobór mocy	Poniżej 1,0 W
Stężenie jonów (w odległości 10 cm)	200 x 10 ³ / cm ³

H-INVERTER (R32)

Wysoka wydajność przy niższym zużyciu energii

- Kasety o wysokim współczynniku SCOP gwarantuje najwyższą wydajność i energooszczędność.
- Maksymalne wykorzystanie przestrzeni dzięki kompaktowym rozmiarom (Rozwiązanie dla małych firm i sklepów)
- **Opcjonalny jonizator dezaktywuje i usuwa bakterie oraz wirusy w pomieszczeniu, zapewniając czystość powietrza.**
- Aplikacja mobilna LGMV (Monitoring View) pomaga inżynierom w łatwej kontroli i monitorowaniu urządzeń przy użyciu smartfona.
- Opcja ThinQ (Wi-Fi): dostęp do klimatyzatora w dowolnym momencie z dowolnego miejsca (Możliwość sterowania klimatyzatorami przy użyciu smartfonów z systemem Android lub iOS i komend głosowych)
- Inteligentny czujnik (czujnik temperatury + czujnik ciśnienia) umożliwia szybsze osiągnięcie pożądanej temperatury wewnętrznej.
- **Standardowy sterownik przewodowy**

UT09FH / UT12FH

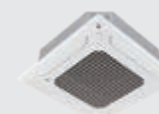

UUA1.ULO



LG bierze udział w programie certyfikacji urządzeń klimatyzacyjnych Eurovent. Dane dostępne na: www.eurovent-certification.com

KOMBINACJA		9	12		
Wydajność	Chłodzenie	Min. / Nom. / Maks. kW	1,6 / 2,5 / 4,0	1,6 / 3,4 / 4,8	
	Ogrzewanie	Min. / Nom. / Maks. kW	1,7 / 3,2 / 4,5	1,7 / 4,1 / 5,8	
Pobór mocy (zestaw)	Chłodzenie	Min. / Nom. / Maks. kW	0,32 / 0,61 / 0,98	0,32 / 0,97 / 1,78	
	Ogrzewanie	Min. / Nom. / Maks. kW	0,32 / 0,75 / 1,06	0,32 / 1,03 / 1,87	
Prąd roboczy		Nom.	A	2,7 / 3,3	4,3 / 4,6
EER / COP			kWh/kWh	4,10 / 4,30	3,50 / 4,00
SEER / SCOP			kWh/kWh	7,0 / 4,0	6,8 / 4,0
Wydajność projektowa	Chłodzenie przy 35°C		kW	2,5	3,4
	Ogrzewanie przy -10°C		kW	2,8	2,8
Klasa sezonowej efektywności energetycznej	Chłodzenie / Ogrzewanie			A++ / A+	A++ / A+
	Chłodzenie / Ogrzewanie		kWh	125 / 980	175 / 980
Wydajność osuszania			l/h	0,1	0,8
Poziom ciśnienia akustycznego jedn. wewn.*	Chłodzenie / Ogrzewanie	Nom.	dB(A)	49 / 52	49 / 52
	Poziom mocy akustycznej jedn. wewn.	Chłodzenie	Nom.	dB(A)	65
Przyłącza rur	Ciecz / gaz		mm (cale)	Ø6,35 (1/4) / Ø9,52 (3/8)	Ø6,35 (1/4) / Ø9,52 (3/8)
	Rodzaj przyłącza			Kielichowe	Kielichowe
Zakres pracy (temp. zewn.)	Chłodzenie	Min. / Maks.	°C	-15 / 50	-15 / 50
	Ogrzewanie	Min. / Maks.	°C	-20 / 18	-20 / 18
JEDNOSTKA WEWNĘTRZNA				UT09FH.NQ0	UT12FH.NQ0
Zasilanie			Ø / V / Hz	1 / 220-240 / 50	1 / 220-240 / 50
Pobór mocy (jedn. wewn.)		W / S / N	W	30 / 26 / 22	30 / 26 / 22
Przepływ powietrza		W / S / N	m ³ /min	11,0 / 10,0 / 9,3	11,0 / 10,0 / 9,3
Wymiary	Korpus	S x W x G	mm	570 x 256 x 570	570 x 256 x 570
Masa	Korpus		kg	13,9	13,9
Poziom ciśnienia akustycznego*	Chłodzenie	W / S / N	dB(A)	41 / 39 / 37	41 / 39 / 37
	Poziom mocy akustycznej	Chłodzenie	Maks.	dB(A)	54
Przyłącza rur	Skropliny	średn. zewn. / średn. wewn.	mm	Ø32,0 / 25,0	Ø32,0 / 25,0
	Nazwa modelu			PT-QAGW0	PT-QAGW0
Zalecany panel dekoracyjny**	Kolor			Biały	Biały
	Wymiary	Korpus	mm	620 x 34 x 620	620 x 34 x 620
	Masa	Korpus	kg	3,0	3,0
JEDNOSTKA ZEWNĘTRZNA				UUA1.ULO	
Zasilanie			Ø / V / Hz	1 / 220-240 / 50	
Zabezpieczenie	Min.		A	15	
Przewody zasilania (z uziemieniem)			N x mm ²	3 x 1,5	
Wymiary	Netto	S x W x G	mm	770 x 545 x 288	
Masa	Netto		kg	33,3	
Sprężarka	Typ			Podwójna rotacyjna	
	Typ / GWP (potencjał tworzenia efektu cieplarnianego)			R32 / 675	
Czynnik chłodniczy	Ilość fabryczna / t-CO ₂ eq		kg	1,0 / 0,675	
	Maks. długość orurowania bez dodatkowej ilości czynnika		m	10	
	Dawka dodatkowa		g/m	20	
Wentylator	Przepływ powietrza	Nom.	m ³ /min x N	28 x 1	
Całkowita długość instalacji		Min. / Maks.	m	5 / 30	
Różnica wysokości	Jedn. wewn. - Jedn. zewn.	Maks.	m	30	

*: Poziom ciśnienia akustycznego nie jest wartością deklarowaną w programie Eurovent.

** : Panel dekoracyjny można wybrać jako wyposażenie opcjonalne.

Uwaga:

- Ze względu na naszą politykę innowacji niektóre dane techniczne mogą ulec zmianie bez powiadomienia.
- Wydajności zmierzone w następujących warunkach (zgodnie z normą EN14511)
 - Chłodzenie: temp. wewn. 27°C termometr suchy (DB) / 19°C termometr mokry (WB), temp. zewn. 35°C termometr suchy (DB) / 24°C termometr mokry (WB)
 - Ogrzewanie: temp. wewn. 20°C termometr suchy (DB) / 15°C termometr mokry (WB), temp. zewn. 7°C termometr suchy (DB) / 6°C termometr mokry (WB)
 - Standardowa długość rury, różnica wysokości między jednostką zewnętrzną i jednostką wewnętrzną wynosi 0 m.
- Wartości poziomów głośności są mierzone w komorze pomiaru hałasu zgodnie z normą. Dlatego wartości te zależą od warunków otoczenia i mogą się różnić w rzeczywistości.
- Produkt zawiera fluorowane gazy cieplarniane (R32).
- Ze względu na stałe doskonalenie produktów dane techniczne, wygląd i funkcje mogą ulec zmianie bez wcześniejszego powiadomienia.

STANDARD INVERTER (R32)

Szeroki zakres zastosowań dla rezydencji premium i powierzchni biurowych

- Maksymalne wykorzystanie przestrzeni dzięki kompaktowym rozmiarom (Rozwiązanie dla małych firm i sklepów)
- **Opcjonalny jonizator dezaktywuje i usuwa bakterie oraz wirusy w pomieszczeniu, zapewniając czystość powietrza.**
- Aplikacja mobilna LGMV (Monitoring View) pomaga inżynierom w łatwej kontroli i monitorowaniu urządzeń przy użyciu smartfona.
- Opcja ThinQ (Wi-Fi): dostęp do klimatyzatora w dowolnym momencie z dowolnego miejsca (Możliwość sterowania klimatyzatorami przy użyciu smartfonów z systemem Android lub iOS i komend głosowych)
- Inteligentny czujnik (czujniki temperatury + czujnik ciśnienia) umożliwia szybsze osiągnięcie pożądanej temperatury wewnętrznej.
- Maksymalnie 4 jednostki wewnętrzne mogą być podłączone za pomocą zestawu odgałęźni do jednej jednostki zewnętrznej. To rozwiązanie daje szerokie możliwości stosowania w obiektach komercyjnych.



LG bierze udział w programie certyfikacji urządzeń klimatyzacyjnych Eurovent. Dane dostępne na: www.eurovent-certification.com

KOMBINACJA				9	12	18
Wydajność	Chłodzenie	Min. / Nom. / Maks.	kW	1,5 / 2,5 / 3,2	1,5 / 3,4 / 4,5	2,0 / 5,0 / 5,8
	Ogrzewanie	Min. / Nom. / Maks.	kW	1,8 / 3,2 / 3,7	1,8 / 4,1 / 5,0	2,3 / 5,7 / 6,6
Pobór mocy (zestaw)	Chłodzenie	Min. / Nom. / Maks.	kW	0,30 / 0,61 / 0,87	0,30 / 0,98 / 1,62	0,30 / 1,57 / 2,20
	Ogrzewanie	Min. / Nom. / Maks.	kW	0,30 / 0,75 / 0,89	0,30 / 1,11 / 1,57	0,30 / 1,52 / 2,13
Prąd roboczy	Chłodzenie / Ogrzewanie	Nom.	A	2,7 / 3,3	4,4 / 4,9	8,0 / 7,8
EER / COP			kWh/kWh	4,10 / 4,30	3,50 / 3,71	3,19 / 3,74
SEER / SCOP			kWh/kWh	6,7 / 4,0	6,7 / 4,0	6,4 / 4,3
Wydajność projektowa	Chłodzenie przy 35°C		kW	2,5	3,4	5
	Ogrzewanie przy -10°C		kW	2,8	2,8	4,1
Klasa sezonowej efektywności energetycznej	Chłodzenie / Ogrzewanie		-	A++ / A+	A++ / A+	A++ / A+
	Chłodzenie / Ogrzewanie		kWh	131 / 980	178 / 980	273 / 1 335
Wydajność osuszania			l/h	0,63	1,26	1,89
Poziom ciśnienia akustycznego jedn. wewn.*	Chłodzenie / Ogrzewanie	Nom.	dB(A)	49 / 52	49 / 52	47 / 52
	Poziom mocy akustycznej jedn. wewn.		dB(A)	65	65	63
Przyłącza rur	Ciecz / gaz		mm (cale)	Ø6,35 (1/4) / Ø9,52 (3/8)	Ø6,35 (1/4) / Ø9,52 (3/8)	Ø6,35 (1/4) / Ø12,7 (1/2)
	Rodzaj przyłącza			Kielichowe	Kielichowe	Kielichowe
Zakres pracy (temp. zewn.)	Chłodzenie	Min. / Maks.	°C	-15 / 50	-15 / 50	-15 / 50
	Ogrzewanie	Min. / Maks.	°C	-20 / 18	-20 / 18	-20 / 18
JEDNOSTKA WEWNĘTRZNA				CT09F.NR0	CT12F.NR0	CT18F.NQ0
Zasilanie			Ø / V / Hz	1 / 220-240 / 50	1 / 220-240 / 50	1 / 220-240 / 50
Pobór mocy (jedn. wewn.)		W / S / N	W	26 / 22 / 19	28 / 24 / 20	30 / 26 / 22
Przepływ powietrza		W / S / N	m³/min	8,5 / 7,0 / 6,0	9,5 / 8,0 / 7,0	13 / 12 / 11
Wymiary	Korpus	S x W x G	mm	570 x 214 x 570	570 x 214 x 570	570 x 256 x 570
Masa	Korpus		kg	12,4	12,4	13,9
Poziom ciśnienia akustycznego*	Chłodzenie	W / S / N	dB(A)	36 / 33 / 30	38 / 35 / 32	41 / 39 / 37
	Poziom mocy akustycznej		Maks. dB(A)	52	52	57
Przyłącza rur	Skropliny	średn. zewn. / średn. wewn.	mm	Ø32,0 / 25,0	Ø32,0 / 25,0	Ø32,0 / 25,0
Zalecany panel dekoracyjny**	Nazwa modelu		-	PT-QAGW0	PT-QAGW0	PT-QAGW0
	Kolor		-	Biały	Biały	Biały
	Wymiary	Korpus	mm	620 x 34 x 620	620 x 34 x 620	620 x 34 x 620
	Masa	Korpus	kg	3,0	3,0	3,0
JEDNOSTKA ZEWNĘTRZNA				UUA1.ULO	UUB1.U20	
Zasilanie			Ø / V / Hz	1 / 220-240 / 50	1 / 220-240 / 50	
Zabezpieczenie		Min.	A	15	20	
Przewody zasilania (z uziemieniem)			N x mm²	3 x 1,5	3 x 2,5	
Wymiary	Netto	S x W x G	mm	770 x 545 x 288	870 x 650 x 330	
Masa	Netto		kg	33,3	44,5	
Sprężarka	Typ		-	Podwójna rotacyjna	Podwójna rotacyjna	
	Typ / GWP (potencjał tworzenia efektu cieplarnianego)		-	R32 / 675	R32 / 675	
Czynnik chłodniczy	Ilość fabryczna / t-CO ₂ eq		kg	1,0 / 0,675	1,2 / 0,81	
	Maks. długość orurowania bez dodatkowej ilości czynnika		m	10	10	
	Dawka dodatkowa		g/m	20	20	
	Wentylator	Przepływ powietrza	Nom.	m³/min x N	28 x 1	50 x 1
Całkowita długość instalacji		Min. / Maks.	m	5 / 30	5 / 30	
Różnica wysokości	Jedn. wewn. - Jedn. zewn.	Maks.	m	30	30	

*: Poziom ciśnienia akustycznego nie jest wartością deklarowaną w programie Eurovent.

** : Panel dekoracyjny można wybrać jako wyposażenie opcjonalne.

Uwaga:

- Ze względu na naszą politykę innowacji niektóre dane techniczne mogą ulec zmianie bez powiadomienia.
- Wydajności zmierzone w następujących warunkach (zgodnie z normą EN14511)
 - Chłodzenie: temp. wewn. 27°C termometr suchy (DB) / 19°C termometr mokry (WB), temp. zewn. 35°C termometr suchy (DB) / 24°C termometr mokry (WB)
 - Ogrzewanie: temp. wewn. 20°C termometr suchy (DB) / 15°C termometr mokry (WB), temp. zewn. 7°C termometr suchy (DB) / 6°C termometr mokry (WB)
 - Standardowa długość rury, różnica wysokości między jednostką zewnętrzną i jednostką wewnętrzną wynosi 0 m.
- Wartości poziomów głośności są mierzone w komorze pomiaru hałasu zgodnie z normą. Dlatego wartości te zależą od warunków otoczenia i mogą się różnić w rzeczywistości.
- Produkt zawiera fluorowane gazy cieplarniane (R32).
- Ze względu na stałe doskonalenie produktów dane techniczne, wygląd i funkcje mogą ulec zmianie bez wcześniejszego powiadomienia.

COMPACT INVERTER (R32)

Maksymalne wykorzystanie przestrzeni dzięki kompaktowym rozmiarom

- Rozwiązanie dla małych firm i sklepów (CT18F NQ0)
- **Opcjonalny jonizator dezaktywuje i usuwa bakterie oraz wirusy w pomieszczeniu, zapewniając czystość powietrza.** (Tylko CT18F NQ0)
- Aplikacja mobilna LGMV (Monitoring View) pomaga inżynierom w łatwej kontroli i monitorowaniu urządzeń przy użyciu smartfona.
- Opcja ThinQ (Wi-Fi): dostęp do klimatyzatora w dowolnym momencie z dowolnego miejsca (Możliwość sterowania klimatyzatorami przy użyciu smartfonów z systemem Android lub iOS i komend głosowych)
- Inteligentny czujnik (czujniki temperatury + czujnik ciśnienia) umożliwia szybsze osiągnięcie pożądanej temperatury wewnętrznej.



LG bierze udział w programie certyfikacji urządzeń klimatyzacyjnych Eurovent. Dane dostępne na: www.eurovent-certification.com

KOMBINACJA				18
Wydajność	Chłodzenie	Min. / Nom. / Maks.	kW	1,8 / 5,0 / 5,5
	Ogrzewanie	Min. / Nom. / Maks.	kW	2,1 / 5,2 / 5,7
Pobór mocy (zestaw)	Chłodzenie	Min. / Nom. / Maks.	kW	0,34 / 1,76 / 2,11
	Ogrzewanie	Min. / Nom. / Maks.	kW	0,30 / 1,45 / 1,87
Prąd roboczy	Chłodzenie / Ogrzewanie	Nom.	A	7,8 / 6,4
EER / COP			kWh/kWh	2,85 / 3,60
SEER / SCOP			kWh/kWh	6,3 / 3,9
Wydajność projektowa	Chłodzenie przy 35°C		kW	5
	Ogrzewanie przy -10°C		kW	2,8
Klasa sezonowej efektywności energetycznej	Chłodzenie / Ogrzewanie		-	A++ / A
	Chłodzenie / Ogrzewanie		kWh	278 / 1 005
Wydajność osuszania			l/h	1,8
Poziom ciśnienia akustycznego jedn. wewn.*	Chłodzenie / Ogrzewanie	Nom.	dB(A)	49 / 52
	Poziom mocy akustycznej jedn. wewn.		dB(A)	65
Przyłącza rur	Ciecz / gaz		mm (cale)	Ø6,35 (1/4) / Ø9,52 (3/8)
	Rodzaj przyłącza			Kielichowe
Zakres pracy (temp. zewn.)	Chłodzenie	Min. / Maks.	°C	-10 / 50
	Ogrzewanie	Min. / Maks.	°C	-10 / 18
JEDNOSTKA WEWNĘTRZNA				CT18F.NQ0
Zasilanie			Ø / V / Hz	1 / 220-240 / 50
Pobór mocy (jedn. wewn.)		W / S / N	W	30 / 26 / 22
Przepływ powietrza		W / S / N	m³/min	13 / 12 / 11
Wymiary	Korpus	S x W x G	mm	570 x 256 x 570
Masa	Korpus		kg	13,9
Poziom ciśnienia akustycznego*	Chłodzenie	W / S / N	dB(A)	41 / 39 / 37
	Poziom mocy akustycznej		Maks. dB(A)	57
Przyłącza rur	Skropliny	średn. zewn. / średn. wewn.	mm	Ø32,0 / 25,0
Zalecany panel dekoracyjny**	Nazwa modelu		-	PT-QAGW0
	Kolor		-	Biały
	Wymiary	Korpus	mm	620 x 34 x 620
	Masa	Korpus	kg	3,0
JEDNOSTKA ZEWNĘTRZNA				UUA1.ULO
Zasilanie			Ø / V / Hz	1 / 220-240 / 50
Zabezpieczenie		Min.	A	15
Przewody zasilania (z uziemieniem)			N x mm²	3 x 1,5
Wymiary	Netto	S x W x G	mm	770 x 545 x 288
Masa	Netto		kg	33,3
Sprężarka	Typ		-	Podwójna rotacyjna
	Typ / GWP (potencjał tworzenia efektu cieplarnianego)		-	R32 / 675
Czynnik chłodniczy	Ilość fabryczna / t-CO ₂ eq		kg	1,0 / 0,675
	Maks. długość orurowania bez dodatkowej ilości czynnika		m	10
	Dawka dodatkowa		g/m	20
	Wentylator	Przepływ powietrza	Nom.	m³/min x N
Całkowita długość instalacji		Min. / Maks.	m	5 / 30
Różnica wysokości	Jedn. wewn. - Jedn. zewn.	Maks.	m	30

*: Poziom ciśnienia akustycznego nie jest wartością deklarowaną w programie Eurovent.

** : Panel dekoracyjny można wybrać jako wyposażenie opcjonalne.

Uwaga:

- Ze względu na naszą politykę innowacji niektóre dane techniczne mogą ulec zmianie bez powiadomienia.
- Wydajności zmierzone w następujących warunkach (zgodnie z normą EN14511)
 - Chłodzenie: temp. wewn. 27°C termometr suchy (DB) / 19°C termometr mokry (WB), temp. zewn. 35°C termometr suchy (DB) / 24°C termometr mokry (WB)
 - Ogrzewanie: temp. wewn. 20°C termometr suchy (DB) / 15°C termometr mokry (WB), temp. zewn. 7°C termometr suchy (DB) / 6°C termometr mokry (WB)
 - Standardowa długość rury, różnica wysokości między jednostką zewnętrzną i jednostką wewnętrzną wynosi 0 m.
- Wartości poziomów głośności są mierzone w komorze pomiaru hałasu zgodnie z normą. Dlatego wartości te zależą od warunków otoczenia i mogą się różnić w rzeczywistości.
- Produkt zawiera fluorowane gazy cieplarniane (R32).
- Ze względu na stałe doskonalenie produktów dane techniczne, wygląd i funkcje mogą ulec zmianie bez wcześniejszego powiadomienia.

KASETONOWE



4-stronny wylot powietrza z nową konstrukcją podwójnej łopatki

Innowacyjne podwójne łopatki zapewniają najlepszy przepływ powietrza w różnych przestrzeniach.



Nowy rodzaj nawiewu

Nawiew pośredni



Nawiew bezpośredni



6 trybów przepływu powietrza

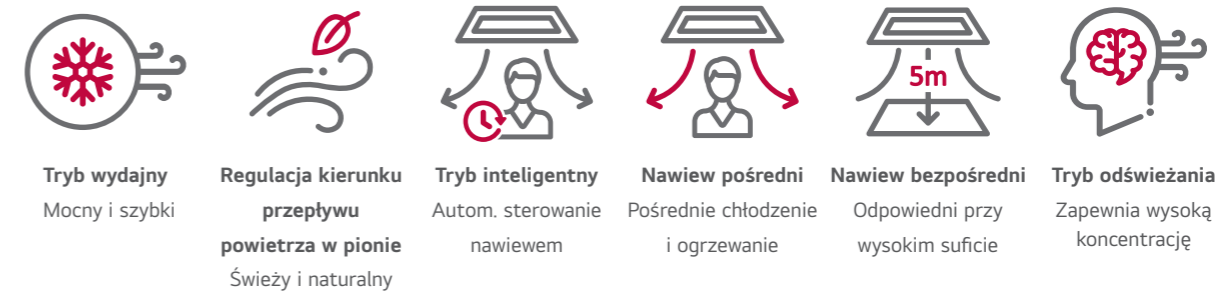

Jaśniejsza barwa

Poprawiony kolor pozwala na wkomponowanie kasety w większość sufitów.



Szeroka konstrukcja

Większy wlot i wylot zapewniają szybsze schłodzenie / ogrzanie powietrza.



Podczas ogrzewania czujnik wykrywa temperaturę od sufitu do podłogi

Jednostka wewnętrzna, dzięki pomiarom temperatury podłogi i obliczaniu jej wartości między podłogą i sufitem, zapewnia temperaturę pomieszczenia dostosowaną dla człowieka.

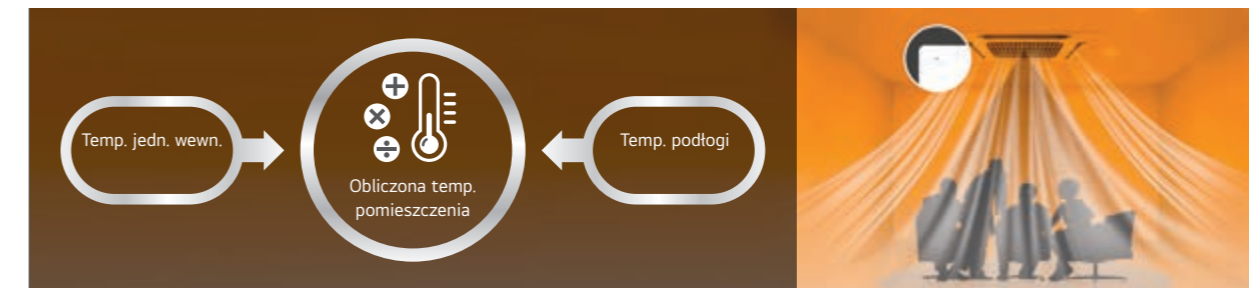

※ Dostępne tylko dla produktów z czujnikiem podłogi.

Wykrywanie osób przy bezpośrednim/ pośrednim nawiewie powietrza

Funkcje wykrywania ludzi umożliwiają dostosowanie nawiewu powietrza do potrzeb użytkowników.

Komfortowy nawiew pośredni

Zapobiega kierowaniu bezpośredniego nawiewu powietrza poprzez wykrywanie użytkownika.



Nawiew bezpośredni śledzący użytkownika

Umożliwia kierowanie bezpośredniego nawiewu powietrza poprzez wykrywanie użytkownika.



Wentylator Full 3D Turbo

Wentylator Full 3D Turbo zmniejsza opór powietrza, co zapewnia wysoką wydajność i obniża poziom hałasu.



Wysokowydajny wymiennik ciepła (HEX)

W celu zwiększenia wydajności chłodzenia i ogrzewania zastosowano wysoce zintegrowany wymiennik ciepła.

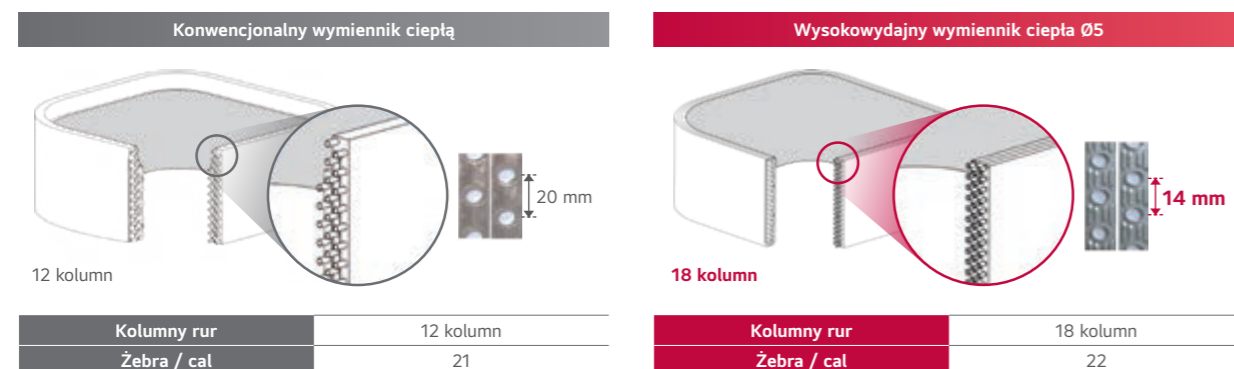

※ Dane techniczne mogą się różnić w zależności od modelu.

Nawiew bezpośredni

Ciepły nawiew może osiągnąć do 5 m przy dużym przepływie powietrza.

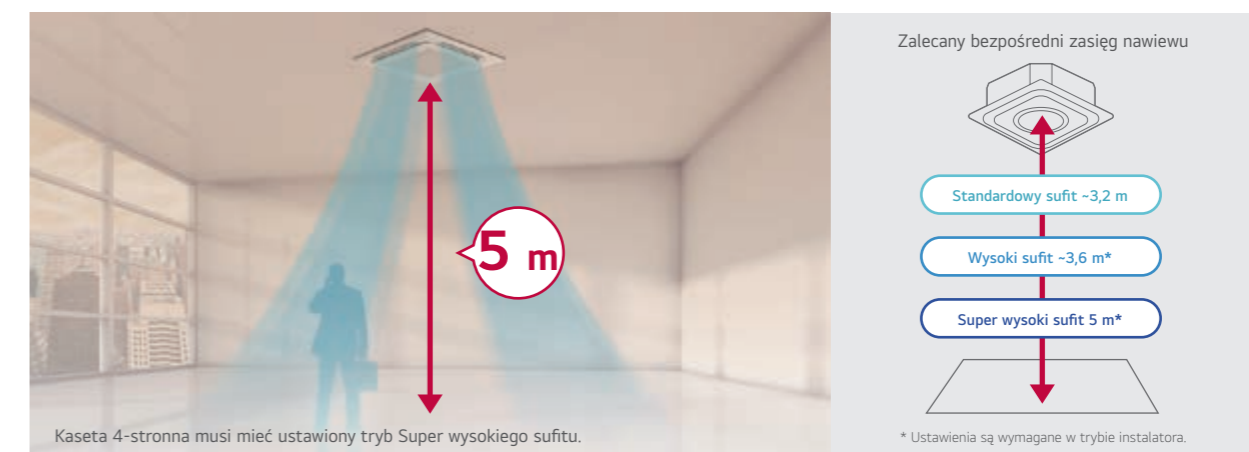

Kaseta 4-stronna musi mieć ustawiony tryb Super wysokiego sufitu.

* Ustawienia są wymagane w trybie instalatora.

System uczenia się wł./ wyt. trybu pracy z wykrywaniem osób

Jednostka wewnętrzna wykrywa ludzi i włącza lub wyłącza system, uzyskując do 54% oszczędności energii.

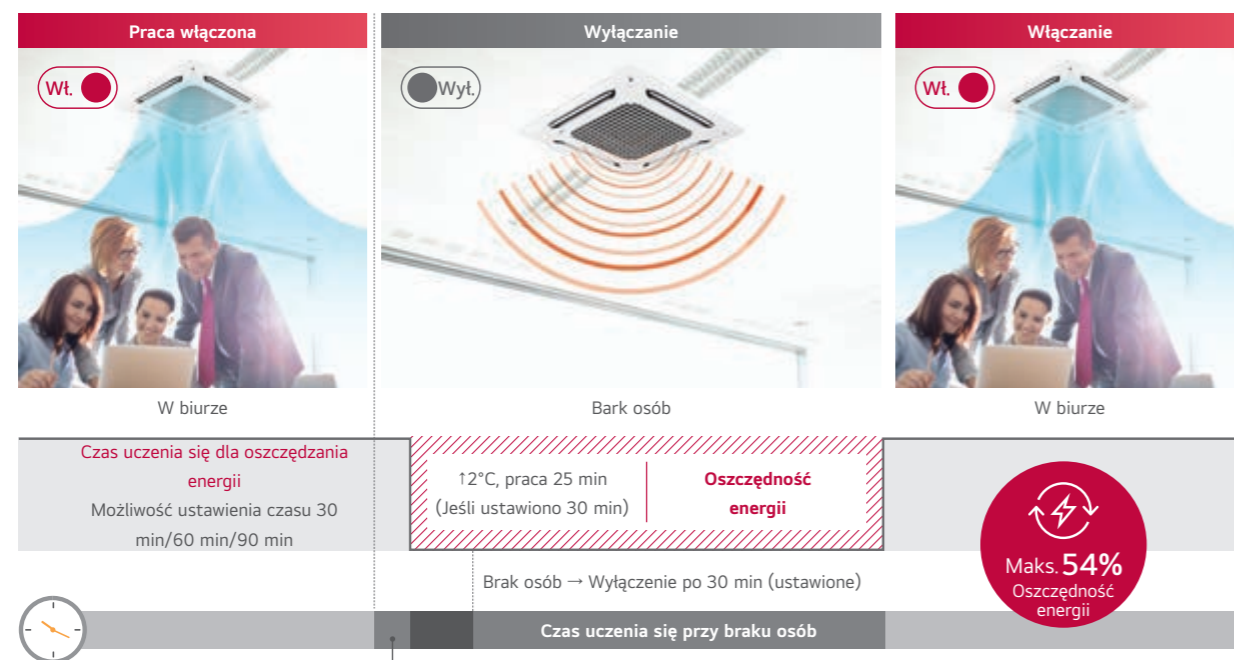

※ Dane oparte na rzeczywistych badaniach LG, wyniki po 2 godz. pomiarów dla pojedynczego produktu. (Chłodzenie 26°C, silny nawiew)

Wyświetlacz oczyszczania powietrza

Zainstalowanie WiFi zapewni nieograniczone sterowanie jedn. wewnętrzną i wyświetlanie stanu oczyszczania powietrza.

Wskaźnik LED jednostki wewn.

Pokazuje jakość powietrza w pomieszczeniach w czasie rzeczywistym.

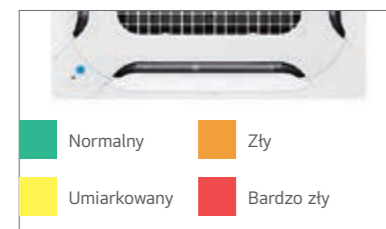

Zdalny sterownik

Wyświetla stan powietrza i stężenie drobin kurzu.



Urządzenie mobilne

Kiedykolwiek i gdziekolwiek można sprawdzić stan powietrza.



Parowanie z aplikacją LG ThinQ

Dzięki aplikacji ThinQ można połączyć się z jednostką wewnętrzną z dowolnego miejsca i w dowolnym momencie.

- ① Monitorowanie stanu powietrza: łatwe sprawdzanie stanu powietrza w pomieszczeniach
 - Ultra drobny / Bardzo drobny / Drobny kurz
 - Dzienny / Tygodniowy / Miesięczny/ Roczny
- ② Mobilne zdalne sterowanie: zdalne sterowanie za pomocą urządzenia mobilnego
 - Tryb sterowania / Temperatura / Przepływ powietrza, itp.
- ③ Wyświetlanie zużycia energii: sprawdzenie zużycia energii klimatyzatora
 - Wyświetlacz zużycia energii
 - Ustawianie docelowego poziomu zużycia energii



※ Ze względu na stałe doskonalenie techniczne, wygląd i funkcje mogą ulec zmianie bez wcześniejszego powiadomienia.

Wygodne i wydajne oczyszczanie powietrza

Łatwe zarządzanie systemem oczyszczania powietrza z filtrem powietrza obsługiwany jednym przyciskiem.

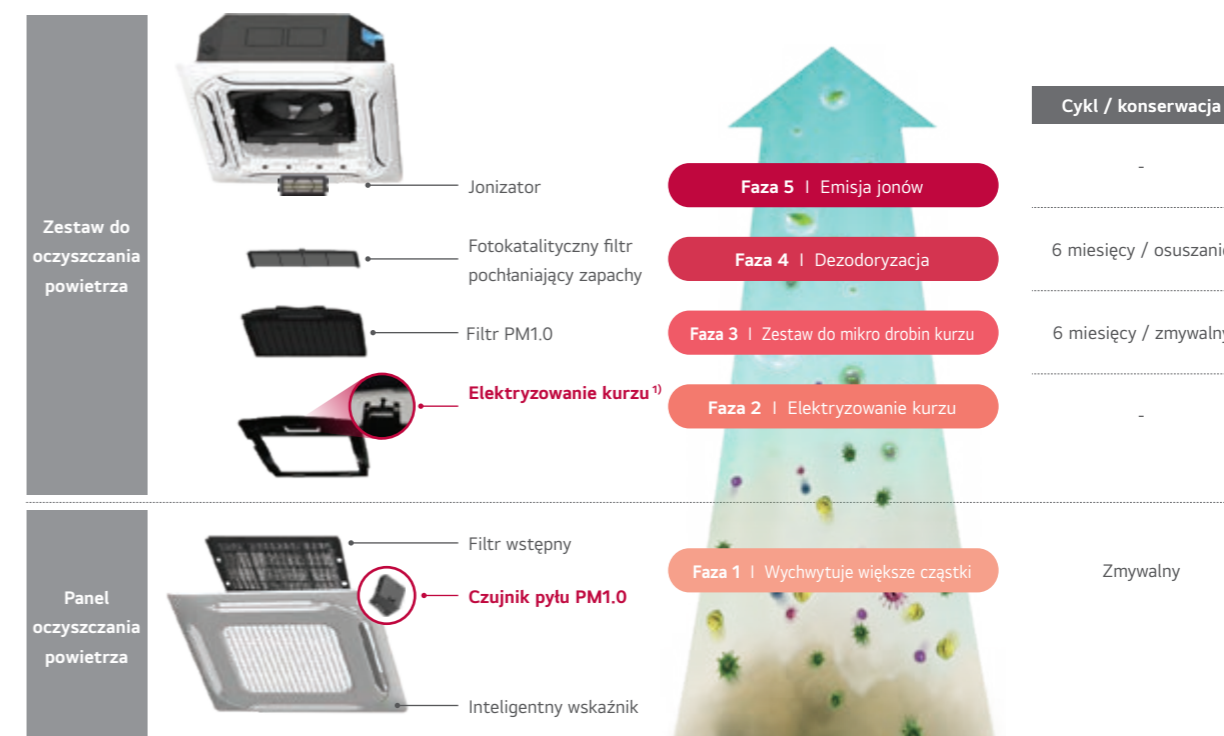

1) Dyfuzja elektryczna prowadzi do elektryzowania się pyłu.

Certyfikacja CAC?

Stowarzyszenie oczyszczania powietrza w Korei ściśle testuje funkcję oczyszczania powietrza produktów klimatyzacyjnych i zapewnia certyfikację produktu, która daje konsumentom wiarygodność.



Technologia oczyszczania powietrza

5-stopniowy proces oczyszczania powietrza usuwa niewidoczny, bardzo drobny kurz, zapach i zarazki, aby zapewnić czyste i zdrowe powietrze.

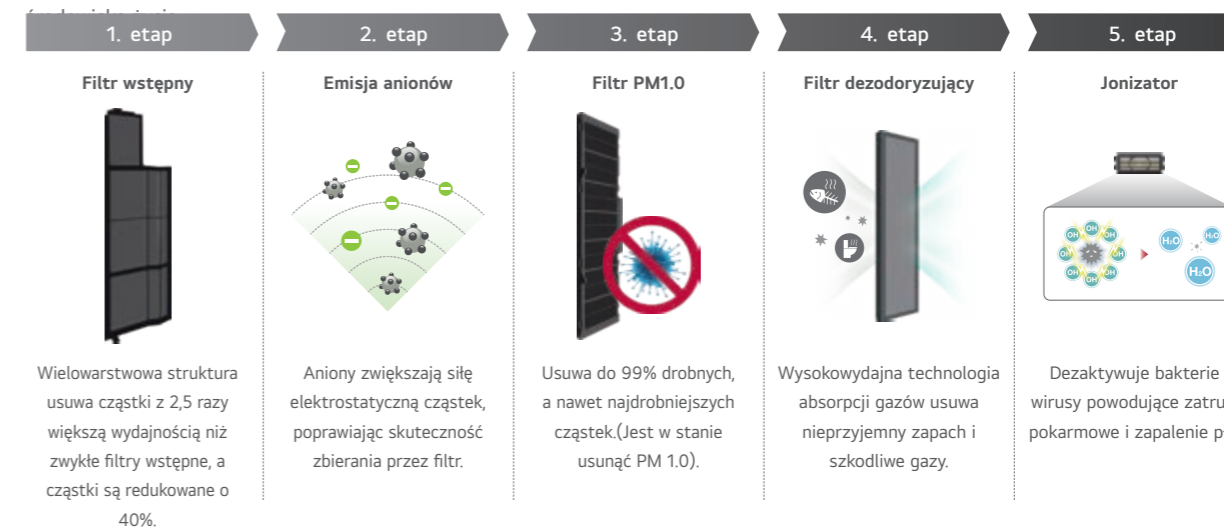

Indywidualne sterowanie łopatkami

Użytkownicy mogą elastycznie dostosowywać jednostkę kasetową odpowiednio do wykorzystania i aranżacji przestrzeni biurowej.



Położenie poszczególnych łopatek można łatwo regulować przy użyciu sterownika przewodowego, gdy jest zmieniana aranżacja przestrzeni.

H-INVERTER (R32)

Wysoka wydajność przy niższym zużyciu energii

- Kasety o wysokim współczynniku SCOP gwarantuje najwyższą wydajność i energooszczędną pracę.
- Opcjonalny czujnik wykrywający ludzi (czujnik obecności) pozwala na dostosowywanie nawiewu powietrza (nawiew bezpośredni lub pośredni).
- Jednostka wewnętrzna, dzięki pomiarom temperatury podłogi i obliczaniu jej wartości między podłogą i sufitem, zapewnia temperaturę pomieszczenia dostosowaną dla człowieka.
- Opcjonalny zestaw oczyszczania powietrza zapewniający zdrowe i higieniczne środowisko (łatwy w obsłudze i konserwacji system oczyszczania powietrza z filtrem elektrostatycznym, filtrem PM1.0 (usuwającym drobny pył), filtrem dezodoryzującym i jonizatorem)
- DualVane, zoptymalizowane sterowanie dwoma łopatkami zapewnia większy zasięg strumienia powietrza, szybsze chłodzenie i ogrzewanie, nawiew pośredni itp.
- Opcjonalna opuszczana kratka z oczyszczaniem powietrza (panel z funkcją automatycznego opuszczania kratki i oczyszczaniem powietrza) zapewnia klientom czyste powietrze oraz wygodę konserwacji.
- Maksymalnie 4 jednostki wewnętrzne mogą być podłączone za pomocą zestawu odgałęzień do jednej jednostki zewnętrznej. To rozwiązanie daje szerokie możliwości stosowania w obiektach komercyjnych.
- **Standardowy sterownik przewodowy**

UT18FH / UT24FH / UT30FH

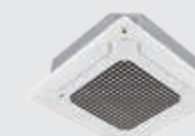

UUB1.U20

UUC1.U40



LG bierze udział w programie certyfikacji urzędzeń klimatyzacyjnych Eurovent. Dane dostępne na: www.eurovent-certification.com

KOMBINACJA			18	24	30
Wydajność	Chłodzenie	Min. / Nom. / Maks. kW	2,0 / 5,0 / 6,0	2,7 / 6,8 / 8,3	3,2 / 8,0 / 9,5
	Ogrzewanie	Min. / Nom. / Maks. kW	2,3 / 5,8 / 7,0	3,2 / 7,9 / 9,9	3,6 / 9,0 / 10,7
Pobór mocy (zestaw)	Chłodzenie	Min. / Nom. / Maks. kW	0,30 / 1,25 / 1,69	0,30 / 1,66 / 2,31	0,40 / 2,12 / 2,82
	Ogrzewanie	Min. / Nom. / Maks. kW	0,30 / 1,47 / 1,98	0,40 / 1,76 / 2,53	0,40 / 2,14 / 2,93
Prąd roboczy	Chłodzenie / Ogrzewanie	Nom. A	7,2 / 7,7	7,4 / 7,8	9,4 / 9,5
EER / COP		kWh/kWh	4,00 / 3,95	4,10 / 4,48	3,77 / 4,20
SEER / SCOP		kWh/kWh	7,6 / 4,4	8,5 / 4,8	7,8 / 4,8
Wydajność projektowa	Chłodzenie przy 35°C	kW	5,0	6,8	8
	Ogrzewanie przy -10°C	kW	4,1	5,5	5,5
Klasa sezonowej efektywności energetycznej	Chłodzenie		A++ / A+	A+++ / A++	A++ / A++
	Ogrzewanie				
Roczne zużycie energii	Chłodzenie / Ogrzewanie	kWh	230 / 1 305	280 / 1 604	359 / 1 604
Wydajność osuszania		l/h	1,9	1,7	2,7
Poziom ciśnienia akustycznego jedn. wewn.*	Chłodzenie / Ogrzewanie	Nom. dB(A)	47 / 52	48 / 52	50 / 52
Poziom mocy akustycznej jedn. wewn.	Chłodzenie	Nom. dB(A)	63	65	68
Przyłącza rur	Ciecz / gaz	mm (cale)	Ø6,35 (1/4) / Ø12,7 (1/2)	Ø9,52 (3/8) / Ø15,88 (5/8)	Ø9,52 (3/8) / Ø15,88 (5/8)
	Rodzaj przyłącza		Kielichowe	Kielichowe	Kielichowe
Zakres pracy (temp. zewn.)	Chłodzenie	Min. / Maks. °C	-15 / 50	-20 / 50	-20 / 50
	Ogrzewanie	Min. / Maks. °C	-20 / 18	-20 / 18	-20 / 18
JEDNOSTKA WEWNĘTRZNA			UT18FH.NB0	UT24FH.NA0	UT30FH.NA0
Zasilanie		Ø / V / Hz	1 / 220-240 / 50	1 / 220-240 / 50	1 / 220-240 / 50
Pobór mocy (jedn. wewn.)		W	33 / 26 / 22	43 / 35 / 28	43 / 35 / 28
Przepływ powietrza		m³/min	17,0 / 15,5 / 14,0	23,8 / 21,4 / 19,0	23,8 / 21,4 / 19,0
Wymiary	Korpus	S x W x G mm	840 x 204 x 840	840 x 288 x 840	840 x 288 x 840
Masa	Korpus	kg	21,1	25,3	25,3
Poziom ciśnienia akustycznego*	Chłodzenie	W / Ś / N dB(A)	37 / 36 / 34	42 / 41 / 40	42 / 41 / 40
Poziom mocy akustycznej	Chłodzenie	Maks. dB(A)	52	56	56
Przyłącza rur	Skropliny	średn. zewn. / średn. wewn. mm	Ø32,0 / 25,0	Ø32,0 / 25,0	Ø32,0 / 25,0
Zalecany panel dekoracyjny**	Nazwa modelu		PT-AFGW0	PT-AFGW0	PT-AFGW0
	Kolor		Biały	Biały	Biały
	Wymiary	Korpus mm	950 x 35 x 950	950 x 35 x 950	950 x 35 x 950
Masa	Korpus	kg	7,5	7,5	7,5
JEDNOSTKA ZEWNĘTRZNA			UUB1.U20	UUC1.U40	
Zasilanie		Ø / V / Hz	1 / 220-240 / 50	1 / 220-240 / 50	
Zabezpieczenie	Min.	A	20	25	
Przewody zasilania (z uziemieniem)		N x mm²	3 x 2,5	3 x 2,5	
Wymiary	Netto	S x W x G mm	870 x 650 x 330	950 x 834 x 330	
Masa	Netto	kg	44,5	57,7	
Sprężarka	Typ		Podwójna rotacyjna	Podwójna rotacyjna	
	Typ / GWP (potencjał tworzenia efektu cieplarnianego)		R32 / 675	R32 / 675	
Czynnik chłodniczy	Ilość fabryczna / t-CO ₂ eq	kg	1,2 / 0,81	1,9 / 1,283	
	Maks. długość orurowania bez dodatkowej ilości czynnika	m	10	20	
	Dawka dodatkowa	g/m	20	40	
Wentylator	Przepływ powietrza	Nom. m³/min x N	50 x 1	58 x 1	
Całkowita długość instalacji	Min. / Maks. m		5 / 30	5 / 50	
Różnica wysokości	Jedn. wewn. - Jedn. zewn. Maks. m		30	30	

*: Poziom ciśnienia akustycznego nie jest wartością deklarowaną w programie Eurovent.

** : Panel dekoracyjny można wybrać jako wyposażenie opcjonalne.

Uwaga:

1. Ze względu na naszą politykę innowacji niektóre dane techniczne mogą ulec zmianie bez powiadomienia.
2. Wydajności zmierzone w następujących warunkach (zgodnie z normą EN14511)
 - Chłodzenie: temp. wewn. 27°C termometr suchy (DB) / 19°C termometr mokry (WB), temp. zewn. 35°C termometr suchy (DB) / 24°C termometr mokry (WB)
 - Ogrzewanie: temp. wewn. 20°C termometr suchy (DB) / 15°C termometr mokry (WB), temp. zewn. 7°C termometr suchy (DB) / 6°C termometr mokry (WB)
 - Standardowa długość rury, różnica wysokości między jednostką zewnętrzną i jednostką wewnętrzną wynosi 0 m.
3. Wartości poziomów głośności są mierzone w komorze pomiaru hałasu zgodnie z normą. Dlatego wartości te zależą od warunków otoczenia i mogą się różnić w rzeczywistości.
4. Produkt zawiera fluorowane gazy cieplarniane (R32).
5. Ze względu na stałe doskonalenie produktów dane techniczne, wygląd i funkcje mogą ulec zmianie bez wcześniejszego powiadomienia.

H-INVERTER (R32)

Wysoka wydajność przy niższym zużyciu energii

- Kasetę o wysokim współczynniku SCOP gwarantuje najwyższą wydajność i energooszczędność pracę.
- Opcjonalny czujnik wykrywający ludzi (czujnik obecności) pozwala na dostosowywanie nawiewu powietrza (nawiew bezpośredni lub pośredni).
- Jednostka wewnętrzna, dzięki pomiarowi temperatury podłogi i obliczaniu jej wartości między podłogą i sufitem, zapewnia temperaturę pomieszczenia dostosowaną dla człowieka.
- Opcjonalny zestaw oczyszczania powietrza zapewniający zdrowe i higieniczne środowisko (łatwy w obsłudze i konserwacji system oczyszczania powietrza z filtrem elektrostatycznym, filtrem PM1.0 (usuającym drobny pył), filtrem dezodoryzującym i jonizatorem)
- DualVane, zoptymalizowane sterowanie dwoma łopatkami zapewnia większy zasięg strumienia powietrza, szybsze chłodzenie i ogrzewanie, nawiew pośredni itp.
- Opcjonalna opuszczana kratka z oczyszczaniem powietrza (panel z funkcją automatycznego opuszczania kratki i oczyszczaniem powietrza) zapewnia klientom czyste powietrze oraz wygodę konserwacji.
- Maksymalnie 4 jednostki wewnętrzne mogą być podłączone za pomocą zestawu odgałęzień do jednej jednostki zewnętrznej. To rozwiązanie daje szerokie możliwości stosowania w obiektach komercyjnych.
- **Zakres pracy (ogrzewanie): -25°C ~ 18°C (min./maks.)**
- **Standardowy sterownik przewodowy**



KOMBINACJA				36	42	48	60
Wydajność	Chłodzenie	Min. / Nom. / Maks.	kW	3,8 / 9,5 / 12,8	4,8 / 12,1 / 14,5	5,4 / 13,4 / 16,1	6,0 / 15,0 / 16,2
	Ogrzewanie	Min. / Nom. / Maks.	kW	4,3 / 10,8 / 13,7	5,4 / 13,5 / 16,2	6,2 / 15,5 / 17,8	7,0 / 17,5 / 19,3
Pobór mocy (zestaw)	Chłodzenie	Min. / Nom. / Maks.	kW	0,40 / 2,15 / 3,23	0,60 / 3,14 / 4,24	0,80 / 3,83 / 5,17	0,90 / 4,69 / 5,25
	Ogrzewanie	Min. / Nom. / Maks.	kW	0,50 / 2,40 / 3,36	0,70 / 3,29 / 4,28	0,80 / 4,18 / 5,24	1,10 / 5,38 / 6,19
Prąd roboczy	Chłodzenie / Ogrzewanie	Nom.	A	3,6 / 3,8	4,9 / 5,1	6,0 / 6,5	7,3 / 8,2
EER / COP			kWh/kWh	4,42 / 4,50	3,85 / 4,10	3,50 / 3,71	3,20 / 3,25
SEER / SCOP			kWh/kWh	7,6 / 4,5	7,4 / 4,5	6,8 / 4,5	6,6 / 4,5
Wydajność projektowa	Chłodzenie przy 35°C		kW	9,5	12,1	13,4	15
	Ogrzewanie przy -10°C		kW	9,5	9,5	9,5	9,5
Klasa sezonowej efektywności energetycznej	Chłodzenie / Ogrzewanie			A++ / A+	- / -	- / -	- / -
	Roczne zużycie energii	Chłodzenie / Ogrzewanie	kWh	437 / 2 956	981 / 2 956	1 182 / 2 956	1 364 / 2 956
Wydajność osuszania	Chłodzenie przy 35°C		l/h	2,6	4,8	5,3	6,9
	Ogrzewanie przy -10°C		l/h	2,6	4,8	5,3	6,9
Poziom ciśnienia akustycznego jedn. wewn.*	Chłodzenie / Ogrzewanie	Nom.	dB(A)	50 / 50	51 / 52	52 / 53	54 / 54
	Poziom mocy akustycznej jedn. wewn.	Chłodzenie	Nom.	dB(A)	66	69	69
Przyłącza rur	Ciecz / gaz		mm (cale)	Ø9,52 (3/8) / Ø15,88 (5/8)	Ø9,52 (3/8) / Ø15,88 (5/8)	Ø9,52 (3/8) / Ø15,88 (5/8)	Ø9,52 (3/8) / Ø15,88 (5/8)
	Rodzaj przyłącza			Kielichowe	Kielichowe	Kielichowe	Kielichowe
Zakres pracy (temp. zewn.)	Chłodzenie	Min. / Maks.	°C	-20 / 52	-20 / 52	-20 / 52	-20 / 52
	Ogrzewanie	Min. / Maks.	°C	-25 / 18	-25 / 18	-25 / 18	-25 / 18
JEDNOSTKA WEWNĘTRZNA				UT36FH.NA0	UT42FH.NA0	UT48FH.NA0	UT60FH.NA0
Zasilanie			Ø / V / Hz	1 / 220-240 / 50	1 / 220-240 / 50	1 / 220-240 / 50	1 / 220-240 / 50
Pobór mocy (jedn. wewn.)		W / Ś / N	W	70 / 59 / 50	70 / 59 / 50	81 / 60 / 50	81 / 60 / 50
Przepływ powietrza		W / Ś / N	m³/min	28 / 25 / 23	28 / 25 / 23	30 / 27 / 24	30 / 27 / 24
Wymiary	Korpus	S x W x G	mm	840 x 288 x 840	840 x 288 x 840	840 x 288 x 840	840 x 288 x 840
Masa	Korpus		kg	27,2	27,2	27,2	27,2
Poziom ciśnienia akustycznego*	Chłodzenie	W / Ś / N	dB(A)	44 / 42 / 41	44 / 42 / 41	45 / 43 / 41	45 / 43 / 41
	Poziom mocy akustycznej	Chłodzenie	Maks. średn. zewn. / średn. wewn.	dB(A)	59	59	61
Przyłącza rur	Skropliny		mm	Ø32,0 / 25,0	Ø32,0 / 25,0	Ø32,0 / 25,0	Ø32,0 / 25,0
Nazwa modelu				PT-AFGW0	PT-AFGW0	PT-AFGW0	PT-AFGW0
Zalecany panel dekoracyjny**	Kolor			Biały	Biały	Biały	Biały
	Wymiary	Korpus	mm	950 x 35 x 950	950 x 35 x 950	950 x 35 x 950	950 x 35 x 950
	Masa	Korpus	kg	7,5	7,5	7,5	7,5
JEDNOSTKA ZEWNĘTRZNA				UUD3.U30			
Zasilanie			Ø / V / Hz	3 / 380-415 / 50			
Zabezpieczenie		Min.	A	20			
Przewody zasilania (z uziemieniem)			N x mm²	5 x 2,5			
Wymiary	Netto	S x W x G	mm	950 x 1 380 x 330			
Masa	Netto		kg	85			
Sprężarka	Typ			Inverter Scroll			
	Typ / GWP (potencjał tworzenia efektu cieplarnianego)			R32 / 675			
Czynnik chłodniczy	Ilość fabryczna / t-CO ₂ eq		kg	3,0 / 2,025			
	Maks. długość orurowania bez dodatkowej ilości czynnika		m	20			
	Dawka dodatkowa		g/m	40			
Wentylator	Przepływ powietrza	Nom.	m³/min x N	55 x 2			
Całkowita długość instalacji		Min. / Maks.	m	5 / 85			
Różnica wysokości	Jedn. wewn. - Jedn. zewn.	Maks.	m	30			

*: Poziom ciśnienia akustycznego nie jest wartością deklarowaną w programie Eurovent.

** : Panel dekoracyjny można wybrać jako wyposażenie opcjonalne.

Uwaga:

- Ze względu na naszą politykę innowacji niektóre dane techniczne mogą ulec zmianie bez powiadomienia.
- Wydajności zmierzone w następujących warunkach (zgodnie z normą EN14511)
 - Chłodzenie: temp. wewn. 27°C termometr suchy (DB) / 19°C termometr mokry (WB), temp. zewn. 35°C termometr suchy (DB) / 24°C termometr mokry (WB)
 - Ogrzewanie: temp. wewn. 20°C termometr suchy (DB) / 15°C termometr mokry (WB), temp. zewn. 7°C termometr suchy (DB) / 6°C termometr mokry (WB)
 - Standardowa długość rury, różnica wysokości między jednostką zewnętrzną i jednostką wewnętrzną wynosi 0 m.
- Wartości poziomów głośności są mierzone w komorze pomiaru hałasu zgodnie z normą. Dlatego wartości te zależą od warunków otoczenia i mogą się różnić w rzeczywistości.
- Produkt zawiera fluorowane gazy cieplarniane (R32).
- Ze względu na stałe doskonalenie produktów dane techniczne, wygląd i funkcje mogą ulec zmianie bez wcześniejszego powiadomienia.

STANDARD INVERTER (R32)

Szeroki zakres zastosowań dla rezydencji premium i powierzchni biurowych

- Opcjonalny czujnik wykrywający ludzi (czujnik obecności) pozwala na dostosowywanie nawiewu powietrza (nawiew bezpośredni lub pośredni).
- Jednostka wewnętrzna, dzięki pomiarowi temperatury podłogi i obliczaniu jej wartości między podłogą i sufitem, zapewnia temperaturę pomieszczenia dostosowaną dla człowieka.
- Opcjonalny zestaw oczyszczania powietrza zapewniający zdrowe i higieniczne środowisko (łatwy w obsłudze i konserwacji system oczyszczania powietrza z filtrem elektrostatycznym, filtrem PM1.0 (usuającym drobny pył), filtrem dezodoryzującym i jonizatorem)
- DualVane, zoptymalizowane sterowanie dwoma łopatkami zapewnia większy zasięg strumienia powietrza, szybsze chłodzenie i ogrzewanie, nawiew pośredni itp.
- Opcjonalna opuszczana kratka z oczyszczaniem powietrza (panel z funkcją automatycznego opuszczania kratki i oczyszczaniem powietrza) zapewnia klientom czyste powietrze oraz wygodę konserwacji.
- Maksymalnie 4 jednostki wewnętrzne mogą być podłączone za pomocą zestawu odgałęzień do jednej jednostki zewnętrznej. To rozwiązanie daje szerokie możliwości stosowania w obiektach komercyjnych.
- Aplikacja mobilna LGMV (Monitoring View) pomaga inżynierowi w łatwej kontroli i monitorowaniu urządzeń przy użyciu smartfona.



KOMBINACJA				24	30
Wydajność	Chłodzenie	Min. / Nom. / Maks.	kW	2,7 / 6,8 / 8,0	3,2 / 8,0 / 9,2
	Ogrzewanie	Min. / Nom. / Maks.	kW	3,0 / 7,5 / 9,0	3,6 / 8,9 / 10,1
Pobór mocy (zestaw)	Chłodzenie	Min. / Nom. / Maks.	kW	0,40 / 1,93 / 2,66	0,50 / 2,45 / 3,14
	Ogrzewanie	Min. / Nom. / Maks.	kW	0,40 / 1,96 / 2,84	0,50 / 2,62 / 3,25
Prąd roboczy	Chłodzenie / Ogrzewanie	Nom.	A	8,6 / 8,7	10,9 / 11,6
EER / COP			kWh/kWh	3,52 / 3,83	3,27 / 3,40
SEER / SCOP			kWh/kWh	7,4 / 4,3	7,1 / 4,3
Wydajność projektowa	Chłodzenie przy 35°C		kW	6,8	8
	Ogrzewanie przy -10°C		kW	5,6	5,6
Klasa sezonowej efektywności energetycznej	Chłodzenie / Ogrzewanie			A++ / A+	A++ / A+
	Roczne zużycie energii	Chłodzenie / Ogrzewanie	kWh	322 / 1 823	394 / 1 823
Wydajność osuszania	Chłodzenie przy 35°C		l/h	2,8	2,8
	Ogrzewanie przy -10°C		l/h	2,8	2,8
Poziom ciśnienia akustycznego jedn. wewn.*	Chłodzenie / Ogrzewanie	Nom.	dB(A)	48 / 52	50 / 52
	Poziom mocy akustycznej jedn. wewn.	Chłodzenie	Nom.	dB(A)	65
Przyłącza rur	Ciecz / gaz		mm (cale)	Ø9,52 (3/8) / Ø15,88 (5/8)	Ø9,52 (3/8) / Ø15,88 (5/8)
	Rodzaj przyłącza			Kielichowe	Kielichowe
Zakres pracy (temp. zewn.)	Chłodzenie	Min. / Maks.	°C	-20 / 50	-20 / 50
	Ogrzewanie	Min. / Maks.	°C	-20 / 18	-20 / 18
JEDNOSTKA WEWNĘTRZNA				CT24F.NB0	UT30F.NB0
Zasilanie			Ø / V / Hz	1 / 220-240 / 50	1 / 220-240 / 50
Pobór mocy (jedn. wewn.)		W / Ś / N	W	36 / 26 / 21	40 / 33 / 26
Przepływ powietrza		W / Ś / N	m³/min	18 / 15,5 / 14	19 / 17 / 15,5
Wymiary	Korpus	S x W x G	mm	840 x 204 x 840	840 x 204 x 840
Masa	Korpus		kg	21,1	21,1
Poziom ciśnienia akustycznego*	Chłodzenie	W / Ś / N	dB(A)	38 / 36 / 34	40 / 37 / 35
	Poziom mocy akustycznej	Chłodzenie	Maks.	dB(A)	53
Przyłącza rur	Skropliny	średn. zewn. / średn. wewn.	mm	Ø32,0 / 25,0	Ø32,0 / 25,0
Nazwa modelu				PT-AAGW0	PT-AAGW0
Zalecany panel dekoracyjny**	Kolor			Biały	Biały
	Wymiary	Korpus	mm	950 x 35 x 950	950 x 35 x 950
	Masa	Korpus	kg	7,1	7,1
JEDNOSTKA ZEWNĘTRZNA				UUC1.U40	
Zasilanie			Ø / V / Hz	1 / 220-240 / 50	
Zabezpieczenie		Min.	A	25	
Przewody zasilania (z uziemieniem)			N x mm²	3 x 2,5	
Wymiary	Netto	S x W x G	mm	950 x 834 x 330	
Masa	Netto		kg	57,7	
Sprężarka	Typ			Podwójna rotacyjna	
	Typ / GWP (potencjał tworzenia efektu cieplarnianego)			R32 / 675	
Czynnik chłodniczy	Ilość fabryczna / t-CO ₂ eq		kg	1,9 / 1,283	
	Maks. długość orurowania bez dodatkowej ilości czynnika		m	20	
	Dawka dodatkowa		g/m	40	
Wentylator	Przepływ powietrza	Nom.	m³/min x N	58 x 1	
Całkowita długość instalacji		Min. / Maks.	m	5 / 50	
Różnica wysokości	Jedn. wewn. - Jedn. zewn.	Maks.	m	30	

*: Poziom ciśnienia akustycznego nie jest wartością deklarowaną w programie Eurovent.

** : Panel dekoracyjny można wybrać jako wyposażenie opcjonalne.

Uwaga:

- Ze względu na naszą politykę innowacji niektóre dane techniczne mogą ulec zmianie bez powiadomienia.
- Wydajności zmierzone w następujących warunkach (zgodnie z normą EN14511)
 - Chłodzenie: temp. wewn. 27°C termometr suchy (DB) / 19°C termometr mokry (WB), temp. zewn. 35°C termometr suchy (DB) / 24°C termometr mokry (WB)
 - Ogrzewanie: temp. wewn. 20°C termometr suchy (DB) / 15°C termometr mokry (WB), temp. zewn. 7°C termometr suchy (DB) / 6°C termometr mokry (WB)
 - Standardowa długość rury, różnica wysokości między jednostką zewnętrzną i jednostką wewnętrzną wynosi 0 m.
- Wartości poziomów głośności są mierzone w komorze pomiaru hałasu zgodnie z normą. Dlatego wartości te zależą od warunków otoczenia i mogą się różnić w rzeczywistości.
- Produkt zawiera fluorowane gazy cieplarniane (R32).
- Ze względu na stałe doskonalenie produktów dane techniczne, wygląd i funkcje mogą ulec zmianie bez wcześniejszego powiadomienia.

STANDARD INVERTER (R32)

Szeroki zakres zastosowań dla rezydencji premium i powierzchni biurowych

- Opcjonalny czujnik wykrywający ludzi (czujnik obecności) pozwala na dostosowywanie nawiewu powietrza (nawiew bezpośredni lub pośredni).
- Jednostka wewnętrzna, dzięki pomiarom temperatury podłogi i obliczaniu jej wartości między podłogą i sufitem, zapewnia temperaturę pomieszczenia dostosowaną dla człowieka.
- Opcjonalny zestaw oczyszczania powietrza zapewniający zdrowe i higieniczne środowisko (Łatwy w obsłudze i konserwacji system oczyszczania powietrza z filtrem elektrostatycznym, filtrem PM1.0 (usuającym drobny pył), filtrem dezodoryzującym i jonizatorem)
- DualVane, zoptymalizowane sterowanie dwoma łopatkami zapewnia większy zasięg strumienia powietrza, szybsze chłodzenie i ogrzewanie, nawiew pośredni itp.
- Opcjonalna opuszczana kratka z oczyszczaniem powietrza (panel z funkcją automatycznego opuszczania kratki i oczyszczaniem powietrza) zapewnia klientom czyste powietrze oraz wygodę konserwacji.
- Maksymalnie 4 jednostki wewnętrzne mogą być podłączone za pomocą zestawu odgałęzień do jednej jednostki zewnętrznej. To rozwiązanie daje szerokie możliwości stosowania w obiektach komercyjnych.
- Aplikacja mobilna LGMV (Monitoring View) pomaga inżynierowi w łatwej kontroli i monitorowaniu urządzeń przy użyciu smartfona.
- Zakres pracy (ogrzewanie): -25°C ~ 18°C (min./maks.)

UT36F / UT42F / UT48F / UT60F

UUD3.U30

3Phase

R32

Eurovent Certified Performance

LG bierze udział w programie certyfikacji urządzeń klimatyzacyjnych Eurovent. Dane dostępne na: www.eurovent-certification.com

KOMBINACJA			36	42	48	60	
Wydajność	Chłodzenie	Min. / Nom. / Maks. kW	3,8 / 9,5 / 12,5	4,8 / 12,1 / 14,2	5,4 / 13,4 / 15,7	5,8 / 14,6 / 15,8	
	Ogrzewanie	Min. / Nom. / Maks. kW	4,3 / 10,8 / 13,4	5,4 / 13,5 / 15,8	6,2 / 15,5 / 17,5	6,8 / 16,9 / 18,3	
Pobór mocy (zestaw)	Chłodzenie	Min. / Nom. / Maks. kW	0,50 / 2,26 / 3,44	0,70 / 3,31 / 4,30	0,90 / 4,25 / 5,53	1,00 / 5,21 / 5,84	
	Ogrzewanie	Min. / Nom. / Maks. kW	0,50 / 2,43 / 3,30	0,70 / 3,51 / 4,56	0,90 / 4,37 / 5,33	1,00 / 5,12 / 5,89	
Prąd roboczy	Chłodzenie / Ogrzewanie	Nom. A	3,8 / 3,9	5,2 / 5,4	6,6 / 6,7	8,1 / 7,9	
EER / COP		kWh/kWh	4,20 / 4,45	3,66 / 3,85	3,15 / 3,55	2,80 / 3,30	
SEER / SCOP		kWh/kWh	7,0 / 4,3	7,0 / 4,3	6,5 / 4,2	6,2 / 4,2	
Wydajność projektowa	Chłodzenie przy 35°C	kW	9,5	12,1	13,4	14,6	
	Ogrzewanie przy -10°C	kW	9,5	9,5	9,5	9,5	
Klasa sezonowej efektywności energetycznej	Chłodzenie / Ogrzewanie	-	A++ / A+	- / -	- / -	- / -	
	Roczne zużycie energii	kWh	475 / 3 093	1 037 / 3 093	1 237 / 3 167	1 413 / 3 167	
Wydajność osuszania	Chłodzenie / Ogrzewanie	Nom.	50 / 50	51 / 52	52 / 53	54 / 54	
	Poziom ciśnienia akustycznego jedn. wewn.*						
Poziom mocy akustycznej jedn. wewn.	Chłodzenie	Nom. dB(A)	66	69	69	71	
	Przyłącza rur	Ciecz / gaz	mm (cale)	09,52 (3/8) / 015,88 (5/8)	09,52 (3/8) / 015,88 (5/8)	09,52 (3/8) / 015,88 (5/8)	09,52 (3/8) / 015,88 (5/8)
Zakres pracy (temp. zewn.)	Rodzaj przyłącza	-	-	-	-	-	
	Chłodzenie	Min. / Maks. °C	-20 / 52	-20 / 52	-20 / 52	-20 / 52	
Zakres pracy (temp. zewn.)	Ogrzewanie	Min. / Maks. °C	-25 / 18	-25 / 18	-25 / 18	-25 / 18	
	JEDNOSTKA WEWNĘTRZNA			UT36F.NA0	UT42F.NA0	UT48F.NA0	UT60F.NA0
Zasilanie		Ø / V / Hz	1 / 220-240 / 50	1 / 220-240 / 50	1 / 220-240 / 50	1 / 220-240 / 50	
Pobór mocy (jedn. wewn.)		W / Ś / N	60 / 50 / 45	60 / 50 / 45	80 / 60 / 50	80 / 60 / 50	
Przepływ powietrza		W / Ś / N	m ³ /min	27,5 / 25 / 22,5	27,5 / 25 / 22,5	30 / 27,5 / 25	30 / 27,5 / 25
Wymiary	Korpus	S x W x G	mm	840 x 288 x 840	840 x 288 x 840	840 x 288 x 840	840 x 288 x 840
Masa	Korpus	kg	25,3	25,3	25,3	25,3	
Poziom ciśnienia akustycznego*	Chłodzenie	W / Ś / N	dB(A)	44 / 42 / 41	44 / 42 / 41	46 / 44 / 42	46 / 44 / 42
Poziom mocy akustycznej	Chłodzenie	Maks. średn. zewn. / średn. wewn.	dB(A)	61	61	62	62
Przyłącza rur	Skropliny	średn. zewn. / średn. wewn.	mm	032,0 / 25,0	032,0 / 25,0	032,0 / 25,0	032,0 / 25,0
Zalecany panel dekoracyjny**	Nazwa modelu	-	-	PT-AAGW0	PT-AAGW0	PT-AAGW0	PT-AAGW0
	Kolor	-	-	Biały	Biały	Biały	Biały
Zalecany panel dekoracyjny**	Wymiary	Korpus	mm	950 x 35 x 950	950 x 35 x 950	950 x 35 x 950	950 x 35 x 950
	Masa	Korpus	kg	7,1	7,1	7,1	7,1
JEDNOSTKA ZEWNĘTRZNA			UUD3.U30				
Zasilanie		Ø / V / Hz	3 / 380-415 / 50				
Zabezpieczenie	Min.	A	20				
Przewody zasilania (z uziemieniem)		N x mm ²	5 x 2,5				
Wymiary	Netto	S x W x G	mm				
Masa	Netto	kg	85,0				
Sprężarka	Typ	-	Inverter Scroll				
Czynnik chłodniczy	Typ / GWP (potencjał tworzenia efektu cieplarnianego)	-	R32 / 675				
	Ilość fabryczna / t-CO ₂ eq	kg	3,0 / 2,025				
	Maks. długość orurowania bez dodatkowej ilości czynnika	m	20				
	Dawka dodatkowa	g/m	40				
Wentylator	Przepływ powietrza	Nom.	m ³ /min x N				
Całkowita długość instalacji		Min. / Maks.	m				
	Jedn. wewn. - Jedn. zewn.	Maks.	m				
Różnica wysokości			m				

*: Poziom ciśnienia akustycznego nie jest wartością deklarowaną w programie Eurovent.

** : Panel dekoracyjny można wybrać jako wyposażenie opcjonalne.

Uwaga:

- Ze względu na naszą politykę innowacji niektóre dane techniczne mogą ulec zmianie bez powiadomienia.
- Wydajności zmierzone w następujących warunkach (zgodnie z normą EN14511)
 - Chłodzenie: temp. wewn. 27°C termometr suchy (DB) / 19°C termometr mokry (WB), temp. zewn. 35°C termometr suchy (DB) / 24°C termometr mokry (WB)
 - Ogrzewanie: temp. wewn. 20°C termometr suchy (DB) / 15°C termometr mokry (WB), temp. zewn. 7°C termometr suchy (DB) / 6°C termometr mokry (WB)
 - Standardowa długość rury, różnica wysokości między jednostką zewnętrzną i jednostką wewnętrzną wynosi 0 m.
- Wartości poziomów głośności są mierzone w komorze pomiaru hałasu zgodnie z normą. Dlatego wartości te zależą od warunków otoczenia i mogą się różnić w rzeczywistości.
- Produkt zawiera fluorowane gazy cieplarniane (R32).
- Ze względu na stałe doskonalenie produktów dane techniczne, wygląd i funkcje mogą ulec zmianie bez wcześniejszego powiadomienia.

COMPACT INVERTER (R32)

Maksymalne wykorzystanie przestrzeni dzięki kompaktowym rozmiarom

- CT24F, UT30F, UT36F
- Opcjonalny czujnik wykrywający ludzi (czujnik obecności) pozwala na dostosowywanie nawiewu powietrza (nawiew bezpośredni lub pośredni).
 - Jednostka wewnętrzna, dzięki pomiarom temperatury podłogi i obliczaniu jej wartości między podłogą i sufitem, zapewnia temperaturę pomieszczenia dostosowaną dla człowieka.
 - Opcjonalny zestaw oczyszczania powietrza zapewniający zdrowe i higieniczne środowisko (Łatwy w obsłudze i konserwacji system oczyszczania powietrza z filtrem elektrostatycznym, filtrem PM1.0 (usuającym drobny pył), filtrem dezodoryzującym i jonizatorem)
 - DualVane, zoptymalizowane sterowanie dwoma łopatkami zapewnia większy zasięg strumienia powietrza, szybsze chłodzenie i ogrzewanie, nawiew pośredni itp.
 - Opcjonalna opuszczana kratka z oczyszczaniem powietrza (panel z funkcją automatycznego opuszczania kratki i oczyszczaniem powietrza) zapewnia klientom czyste powietrze oraz wygodę konserwacji.

CT24F / UT30F / UT36F

UUB1.U20 UUC1.U40

R32

Eurovent Certified Performance

LG bierze udział w programie certyfikacji urządzeń klimatyzacyjnych Eurovent. Dane dostępne na: www.eurovent-certification.com

KOMBINACJA			24	30	36	
Wydajność	Chłodzenie	Min. / Nom. / Maks. kW	2,7 / 6,8 / 7,5	3,0 / 7,5 / 8,3	3,8 / 9,5 / 10,8	
	Ogrzewanie	Min. / Nom. / Maks. kW	3,0 / 7,5 / 8,6	3,2 / 7,9 / 8,7	4,3 / 10,8 / 11,7	
Pobór mocy (zestaw)	Chłodzenie	Min. / Nom. / Maks. kW	0,40 / 2,00 / 2,40	0,50 / 2,31 / 2,77	0,60 / 2,79 / 3,57	
	Ogrzewanie	Min. / Nom. / Maks. kW	0,40 / 2,21 / 2,87	0,50 / 2,37 / 3,08	0,60 / 2,77 / 3,30	
Prąd roboczy	Chłodzenie / Ogrzewanie	Nom. A	8,8 / 9,6	10,1 / 10,4	12,4 / 12,3	
EER / COP		kWh/kWh	3,40 / 3,39	3,25 / 3,34	3,40 / 3,90	
SEER / SCOP		kWh/kWh	7,0 / 4,2	6,8 / 4,2	6,7 / 4,3	
Wydajność projektowa	Chłodzenie przy 35°C	kW	6,8	7,5	9,5	
	Ogrzewanie przy -10°C	kW	4,1	4,1	5,6	
Klasa sezonowej efektywności energetycznej	Chłodzenie / Ogrzewanie	-	A++ / A+	A++ / A+	A++ / A+	
	Roczne zużycie energii	kWh	340 / 1 367	386 / 1 367	496 / 1 823	
Wydajność osuszania	Chłodzenie / Ogrzewanie	Nom.	48 / 53	50 / 54	54 / 56	
	Poziom ciśnienia akustycznego jedn. wewn.*					
Poziom mocy akustycznej jedn. wewn.	Chłodzenie	Nom. dB(A)	65	67	70	
	Przyłącza rur	Ciecz / gaz	mm (cale)	09,52 (3/8) / 015,88 (5/8)	09,52 (3/8) / 015,88 (5/8)	09,52 (3/8) / 015,88 (5/8)
Zakres pracy (temp. zewn.)	Rodzaj przyłącza	-	-	-	-	
	Chłodzenie	Min. / Maks. °C	-10 / 48	-10 / 48	-20 / 50	
Zakres pracy (temp. zewn.)	Ogrzewanie	Min. / Maks. °C	-15 / 18	-15 / 18	-15 / 18	
	JEDNOSTKA WEWNĘTRZNA			CT24F.NB0	UT30F.NB0	UT36F.NA0
Zasilanie		Ø / V / Hz	1 / 220-240 / 50	1 / 220-240 / 50	1 / 220-240 / 50	
Pobór mocy (jedn. wewn.)		W / Ś / N	36 / 26 / 21	40 / 33 / 26	60 / 50 / 45	
Przepływ powietrza		W / Ś / N	m ³ /min	18 / 15,5 / 14	19 / 17 / 15,5	27,5 / 25 / 22,5
Wymiary	Korpus	S x W x G	mm	840 x 204 x 840	840 x 204 x 840	840 x 288 x 840
Masa	Korpus	kg	21,1	21,1	25,3	
Poziom ciśnienia akustycznego*	Chłodzenie	W / Ś / N	dB(A)	38 / 36 / 34	40 / 37 / 35	44 / 42 / 41
Poziom mocy akustycznej	Chłodzenie	Maks. średn. zewn. / średn. wewn.	dB(A)	53	57	61
Przyłącza rur	Skropliny	średn. zewn. / średn. wewn.	mm	032,0 / 25,0	032,0 / 25,0	032,0 / 25,0
Zalecany panel dekoracyjny**	Nazwa modelu	-	-	PT-AAGW0	PT-AAGW0	PT-AAGW0
	Kolor	-	-	Biały	Biały	Biały
Zalecany panel dekoracyjny**	Wymiary	Korpus	mm	950 x 35 x 950	950 x 35 x 950	950 x 35 x 950
	Masa	Korpus	kg	7,1	7,1	7,1
JEDNOSTKA ZEWNĘTRZNA			UUB1.U20		UUC1.U40	
Zasilanie		Ø / V / Hz	1 / 220-240 / 50		1 / 220-240 / 50	
Zabezpieczenie	Min.	A	20		25	
Przewody zasilania (z uziemieniem)		N x mm ²	3 x 2,5		3 x 2,5	
Wymiary	Netto	S x W x G	mm		870 x 650 x 330	
Masa	Netto	kg	44,5		57,7	
Sprężarka	Typ	-	Podwójna rotacyjna		Podwójna rotacyjna	
Czynnik chłodniczy	Typ / GWP (potencjał tworzenia efektu cieplarnianego)	-	R32 / 675		R32 / 675	
	Ilość fabryczna / t-CO ₂ eq	kg	1,2 / 0,81		1,9 / 1,283	
	Maks. długość orurowania bez dodatkowej ilości czynnika	m	10		20	
	Dawka dodatkowa	g/m	40		40	
Wentylator	Przepływ powietrza	Nom.	m ³ /min x N			
Całkowita długość instalacji		Min. / Maks.	m			
	Jedn. wewn. - Jedn. zewn.	Maks.	m			
Różnica wysokości			m			

*: Poziom ciśnienia akustycznego nie jest wartością deklarowaną w programie Eurovent.

** : Panel dekoracyjny można wybrać jako wyposażenie opcjonalne.

Uwaga:

- Ze względu na naszą politykę innowacji niektóre dane techniczne mogą ulec zmianie bez powiadomienia.
- Wydajności zmierzone w następujących warunkach (zgodnie z normą EN14511)
 - Chłodzenie: temp. wewn. 27°C termometr suchy (DB) / 19°C termometr mokry (WB), temp. zewn. 35°C termometr suchy (DB) / 24°C termometr mokry (WB)
 - Ogrzewanie: temp. wewn. 20°C termometr suchy (DB) / 15°C termometr mokry (WB), temp. zewn. 7°C termometr suchy (DB) / 6°C termometr mokry (WB)
 - Standardowa długość rury, różnica wysokości między jednostką zewnętrzną i jednostką wewnętrzną wynosi 0 m.
- Wartości poziomów głośności są mierzone w komorze pomiaru hałasu zgodnie z normą. Dlatego wartości te zależą od warunków otoczenia i mogą się różnić w rzeczywistości.
- Produkt zawiera fluorowane gazy cieplarniane (R32).
- Ze względu na stałe doskonalenie produktów dane techniczne, wygląd i funkcje mogą ulec zmianie bez wcześniejszego powiadomienia.

Panele do kaset

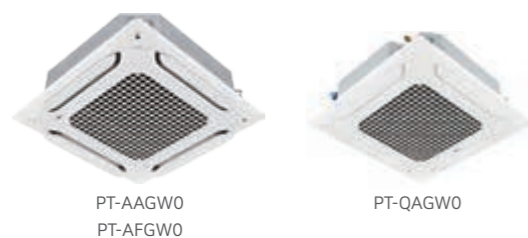

Nazwa modelu

PT-AAGWO
PT-AFGWO
PT-QAGWO (mała kasetka 4-stronna)

Najważniejsze funkcje

Model	Dual Vane	Wi-Fi	Czujnik temp. podłogi	Oczyszczanie powietrza	Czujnik obecności	Czujnik pyłu	Przycisk Tact Switch
PT-AAGWO	O	Opcjonalnie	Opcjonalnie	X	Opcjonalnie	X	X
PT-AFGWO	O	Opcjonalnie	Opcjonalnie	Opcjonalnie	Opcjonalnie	O	O
PT-QAGWO	X	Opcjonalnie	X	X	X	X	X

Specyfikacja

Model	Typ wlotu	Kolor (RAL)	Błyszczący	Masa (kg)	Wymiary (mm)		
					S	W	G
PT-AAGWO	Grid	Biały (RAL 9003)	-	7,1	950	35	950
PT-AFGWO	Grid	Biały (RAL 9003)	-	7,5	950	35	950
PT-QAGWO	Grid	Biały (RAL 9003)	-	3,0	620	34	620

Zestaw do oczyszczania powietrza

Model	Typ	Zdjęcie	Nazwa modelu	Dielektryczny filtr zbierania kurzu	Fotokatalityczny filtr pochłaniający zapachy	HVPS	Jonizator
Zestaw do oczyszczania powietrza	4-stronna		PTAHMPO		O	O	O

Obudowa kaset

Obudowa pozwala na montaż urządzeń kasetonowych w pomieszczeniach, w których nie ma sufitu podwieszanego.

Nazwa modelu

PTDCA

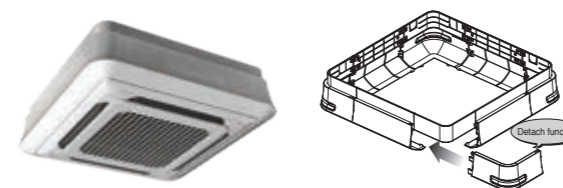

Zastosowanie w modelach

Kasetonowe 4-stronne (rodzaj obudowy TP-B, TM-A)

Najważniejsze funkcje

- Zaprojektowany specjalnie dla jednostki wewnętrznej
- Nadaje elegancki wygląd
- Niewielka waga
- Zasłania boczną powierzchnię kasety

Specyfikacja

Model	Panel przedni	Masa (kg)		Wymiary (mm)		
		netto	opak.	S	W	G
PTDCA	TP-B	6,1	9,5	1157	266	1157
	TM-A	6,1	9,5	1157	308	1157

Zawartość zestawu

- Osłona A, Osłona B
- Osłona C, Osłona D
- Wkręty
- Instrukcja montażu



Osłona A (4 szt.)

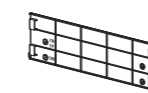

Osłona B (4 szt.)



Wkręty (32 szt.)

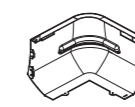

Osłona C (4 szt.)

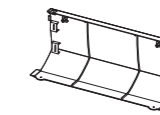

Osłona D (4 szt.)



Instrukcja montażu

KASETA OKRĄGŁA



Smukła i kompaktowa konstrukcja

Mniejsza wysokość jednostki aby zaoszczędzić miejsce i zmaksymalizować otwartość przestrzeni wewnętrznej.

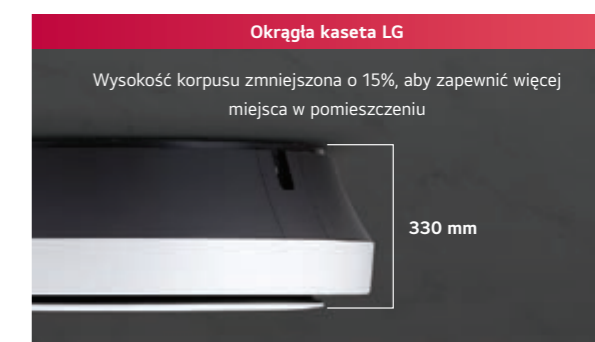

※ Produkt: 11 / 13,4 kW

Minimalna ekspozycja

Rury chłodnicze i odpływu skroplin są łączone w jednym miejscu, aby zminimalizować ekspozycję. Pokrywy wieszaków ukrywają instalacje, aby nadać im estetyczny wygląd i nie zaburzać wystroju wnętrza.

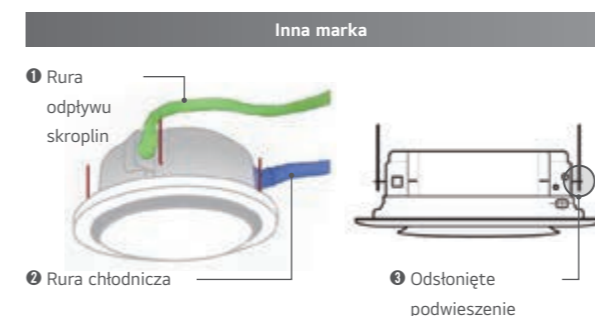

Ten klimatyzator zachwyca wyrafinowanym designem oraz koncepcją zastosowania, która łączy nowoczesną technologię z łatwą i komfortową obsługą.

※ Nagroda za wzornictwo Red Dot Design Award: najważniejsze międzynarodowe konkursy projektowe na świecie, German Design Association (2019) PIN UP Design Award: Korea Industrial Designers Association (Ministerstwo Handlu, Przemysłu i Energii) (2018)

6-stopniowe sterowanie nawiewem

Dzięki specjalnej łopatkę nawiewu zapewniającej precyzyjną 6-stopniową kontrolę, możesz nawiewać chłodne lub ciepłe powietrze, gdziekolwiek chcesz.

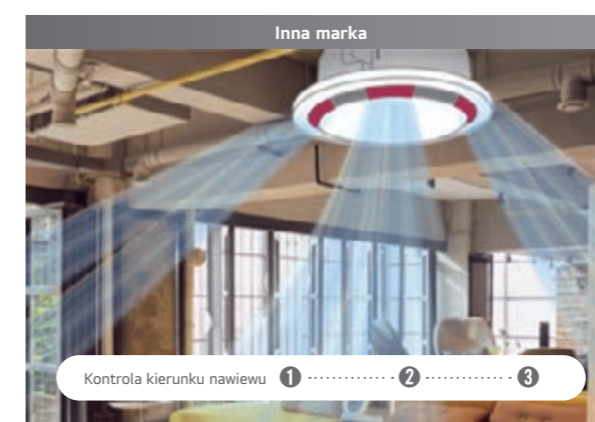

Doskonały okrągły przepływ powietrza

Idealny przepływ powietrza bez martwych punktów oraz możliwość indywidualnego sterowania czterema topatkami.



3-kierunkowy przepływ powietrza z martwym punktem.

Idealny okrągły przepływ powietrza bez martwych punktów.

Cicha praca

Okrągła kasetka LG sprawia, że środowisko wewnętrzne jest cichsze.

Ciężenie akustyczne



Normalna konwersacja
Poziom hałasu 50 dB(A)

Biblioteka
Poziom hałasu 40dB(A)



Moc akustyczna

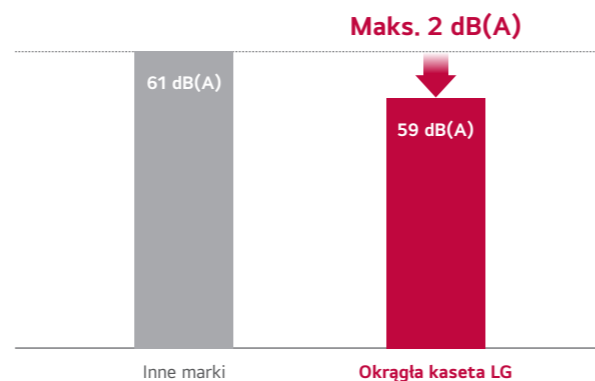

Poziomy głośności chłodzenia dB(A)

Inne marki	Okrągła kasetka LG
61	Maks. 59

※ Wartość oparta na poziomie ciśnienia akustycznego (chłodzenie), model 11,0 kW

Chłodzenie szybsze o 30%

Większy przepływ powietrza, szybkość chłodzenia jest większa o 30%.

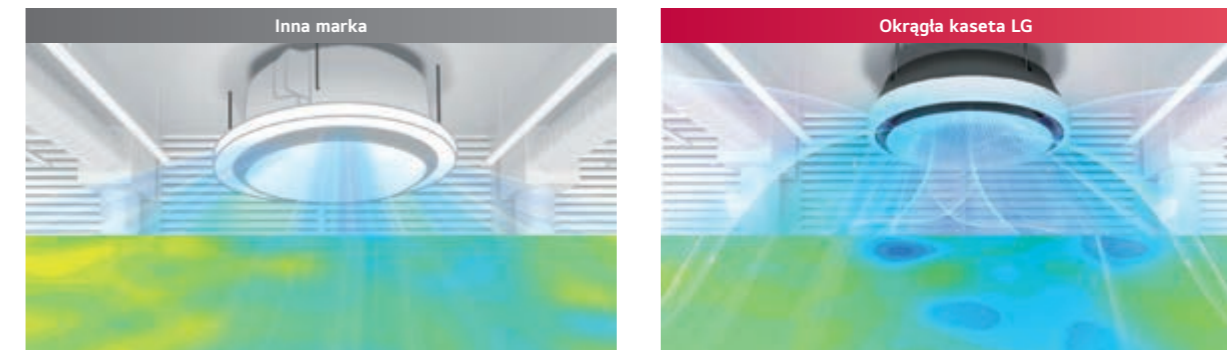

Czas osiągnięcia ustawionej temperatury 18 minut (wysokość 1,1m)

Czas osiągnięcia ustawionej temperatury 12 minut (wysokość 1,1m)

※ Na podstawie wyników testów przeprowadzonych w komorze LG, ta ilustracja ma pomóc klientom w zrozumieniu.
Środowisko eksperymentalne: wysokość 3,2 m, tryb chłodzenia, duże natężenie przepływu, poziomy kierunek przepływu powietrza, temperatura początkowa: 33°C, temperatura nastawy 26°C.

Zewnętrzna skrzynka sterownicza

Skrzynka sterownicza jest umieszczona z boku, co zapewnia wygodne okablowanie i instalację.



Nie wygodna instalacja
Skrzynka sterownicza wewnątrz / trudny dostęp

Wygodna instalacja
Skrzynka sterownicza wewnątrz / łatwy dostęp

Wbudowany czujnik wilgotności

Czujnik wilgotności jest standardowo wbudowany, więc funkcja komfortowego chłodzenia jest możliwa bez oddzielnego pilota przewodowego.



Nie wymagane

Czujnik wilgotności jest zawarty w jednostce wewnętrznej (fabrycznie)
Czujnik temperatury jest zawarty w jednostce wewnętrznej (fabrycznie)

Proste ustawienia

- Kilokrotnie naciśnięć przycisk „Funkcja”, aż pojawi się ikona „komfortowego chłodzenia”.



Przycisk „Funkcje”



Ikona komfortowego chłodzenia

- Naciśnięć przycisk „Set”



Przycisk wyboru



STANDARD INVERTER (R32)

Szeroki zakres zastosowań dla rezydencji premium i powierzchni biurowych

- Idealny okrągły przepływ powietrza bez martwych punktów.
- Kompaktowa konstrukcja i minimalna ekspozycja pozwalają zaoszczędzić miejsce, dzięki czemu wnętrze ma bardziej przestronny, harmonijny i estetyczny wygląd.
- Opcjonalny zestaw oczyszczania powietrza zapewniający zdrowe i higieniczne środowisko (Łatwy w obsłudze i konserwacji system oczyszczania powietrza z filtrem elektrostatycznym, filtrem PM1.0 (usuającym drobny pył), filtrem dezodoryzującym i jonizatorem)
- 6-stopniowe sterowanie nawiewem: dzięki specjalnej topatce nawiewu zapewniającej precyzyjną 6-stopniową kontrolę, możesz nawiewać chłodne lub ciepłe powietrze, gdziekolwiek chcesz.
- **Czujnik wilgotności jest standardowo wbudowany**, więc funkcja komfortowego chłodzenia jest możliwa bez oddzielnego pilota przewodowego.
- Inteligentny czujnik (czujniki temperatury + czujnik ciśnienia) umożliwia szybsze osiągnięcie pożądanej temperatury wewnętrznej.
- Aplikacja mobilna LGMV (Monitoring View) pomaga inżynierom w łatwej kontroli i monitorowaniu urządzeń przy użyciu smartfona.
- **Zakres pracy (ogrzewanie): -25°C - 18°C (min./maks.)**



LG bierze udział w programie certyfikacji urządzeń klimatyzacyjnych Eurovent. Dane dostępne na: www.eurovent-certification.com

KOMBINACJA				36	48
Wydajność	Chłodzenie	Min. / Nom. / Maks.	kW	3,80 / 11,00 / 12,54	5,40 / 13,40 / 15,68
	Ogrzewanie	Min. / Nom. / Maks.	kW	4,30 / 12,20 / 13,39	6,20 / 15,50 / 17,52
Pobór mocy (zestaw)	Chłodzenie	Min. / Nom. / Maks.	kW	0,50 / 3,06 / 3,98	0,90 / 4,39 / 5,71
	Ogrzewanie	Min. / Nom. / Maks.	kW	0,50 / 3,13 / 4,26	0,90 / 4,56 / 5,56
Prąd roboczy	Chłodzenie / Ogrzewanie	Nom.	A	5,20 / 5,30	7,00 / 7,30
EER / COP			kWh/kWh	3,60 / 3,90	3,05 / 3,40
SEER / SCOP			kWh/kWh	6,80 / 4,30	6,50 / 4,30
Wydajność projektowa	Chłodzenie przy 35°C		kW	11,0	13,4
	Ogrzewanie przy -10°C		kW	9,0	9,0
Klasa sezonowej efektywności energetycznej	Chłodzenie / Ogrzewanie		-	A++ / A+	- / -
	Roczne zużycie energii	Chłodzenie / Ogrzewanie	kWh	566 / 2 931	1 237 / 2 931
Wydajność osuszania			l/h	4,27	5,65
Poziom ciśnienia akustycznego jedn. wewn.*	Chłodzenie / Ogrzewanie	Nom.	dB(A)	50 / 50	52 / 53
Poziom mocy akustycznej jedn. wewn.	Chłodzenie / Ogrzewanie	Nom.	dB(A)	66 / -	69 / 69
Przyłącza rur	Ciecz / gaz	Średn. zewn.	mm (cale)	Ø 9,52 (3/8) / Ø 15,88 (5/8)	Ø 9,52 (3/8) / Ø 15,88 (5/8)
	Rodzaj przyłącza		-	Kielichowe	Kielichowe
Zakres pracy (temp. zewn.)	Chłodzenie	Min. / Maks.	°C	-20 / 52	-20 / 52
	Ogrzewanie	Min. / Maks.	°C	-25 / 18	-25 / 18
JEDNOSTKA WEWNĘTRZNA				UT36F.NYO	UT48F.NYO
Zasilanie			Ø / V / Hz	1 / 220-240 / 50	1 / 220-240 / 50
Pobór mocy (jedn. wewn.)		W / Ś / N	W	90 / 66 / 48	125 / 90 / 66
Przepływ powietrza		W / Ś / N	m³/min	25,0 / 21,0 / 19,0	29,0 / 25,0 / 21,0
Wymiary	Korpus	S x W x G	mm	1050 x 330 x 1050	1050 x 330 x 1050
Masa	Korpus		kg	30,0	30,0
Poziom ciśnienia akustycznego*	Chłodzenie	W / Ś / N	dB(A)	44,0 / 40,0 / 38,0	47,0 / 44,0 / 40,0
	Ogrzewanie	W / Ś / N	dB(A)	47,0 / 43,0 / 40,0	49,0 / 46,0 / 42,0
Poziom mocy akustycznej	Chłodzenie	Nom.	dB(A)	59	60
	Ogrzewanie	Nom.	dB(A)	-	62
Przyłącza rur	Rura odprowadzająca skropliny	średn. zewn. / średn. wewn.	mm	Ø 32,0 / 25,0	Ø 32,0 / 25,0
JEDNOSTKA ZEWNĘTRZNA				UUD3.U30	
Zasilanie			Ø / V / Hz	3 / 380-415 / 50	
Zabezpieczenie		Min.	A	20	
Przewody zasilania (z uziemieniem)			N x mm²	5 x 2,5	
Wymiary	Netto	S x W x G	mm	950 x 1380 x 330	
Masa	Netto		kg	85,0	
Sprężarka	Typ		-	LG Inverter Scroll	
Czynnik chłodniczy	Typ / GWP (potencjał tworzenia efektu cieplarnianego)		-	R32 / 675	
	Ilość fabryczna / t-CO ₂ eq		kg	3,0 / 2,025	
	Maks. długość orurowania bez dodatkowej ilości czynnika		m	20	
	Dawka dodatkowa		g/m	40	
Wentylator	Przepływ powietrza	Nom.	m³/min x N	55 x 2	
Całkowita długość instalacji		Min. / Maks.	m	5 / 85	
Różnica wysokości	Jedn. wewn. – Jedn. zewn.	Maks.	m	30	

*: Poziom ciśnienia akustycznego nie jest wartością deklarowaną w programie Eurovent.

Uwaga:

- Ze względu na naszą politykę innowacji niektóre dane techniczne mogą ulec zmianie bez powiadomienia.
- Wydajności zmierzone w następujących warunkach (zgodnie z normą EN14511)
 - Chłodzenie: temp. wewn. 27°C termometr suchy (DB) / 19°C termometr mokry (WB), temp. zewn. 35°C termometr suchy (DB) / 24°C termometr mokry (WB)
 - Ogrzewanie: temp. wewn. 20°C termometr suchy (DB) / 15°C termometr mokry (WB), temp. zewn. 7°C termometr suchy (DB) / 6°C termometr mokry (WB)
 - Standardowa długość rury, różnica wysokości między jednostką zewnętrzną i jednostką wewnętrzną wynosi 0 m.
- Wartości poziomów głośności są mierzone w komorze pomiaru hałasu zgodnie z normą. Dlatego wartości te zależą od warunków otoczenia i mogą się różnić w rzeczywistości.
- Produkt zawiera fluorowane gazy cieplarniane (R32).
- Ze względu na stałe doskonalenie produktów dane techniczne, wygląd i funkcje mogą ulec zmianie bez wcześniejszego powiadomienia.

KANAŁOWE



Automatyczne ustawianie sprężu dyspozycyjnego (ESP)

Wartość sprężu dyspozycyjnego może być ustawiana automatycznie przez sterownik przewodowy. Dzięki temu instalator może szybciej wykonać prace instalacyjne i zapewnić wysoką jakość instalacji, natomiast użytkownik może obniżyć koszty eksploatacji.



Technologia ESP (Liniowa kontrola sprężu dyspozycyjnego)

Funkcja sterowania wartością ESP pozwala w łatwy sposób za pomocą zdalnego sterownika regulować ilość nawiewanego powietrza. Silnik BLDC może kontrolować prędkość wentylatora i ilość powietrza niezależnie od wartości sprężu dyspozycyjnego. Eliminuje to konieczność korzystania z dodatkowego wyposażenia do regulacji przepływu powietrza.

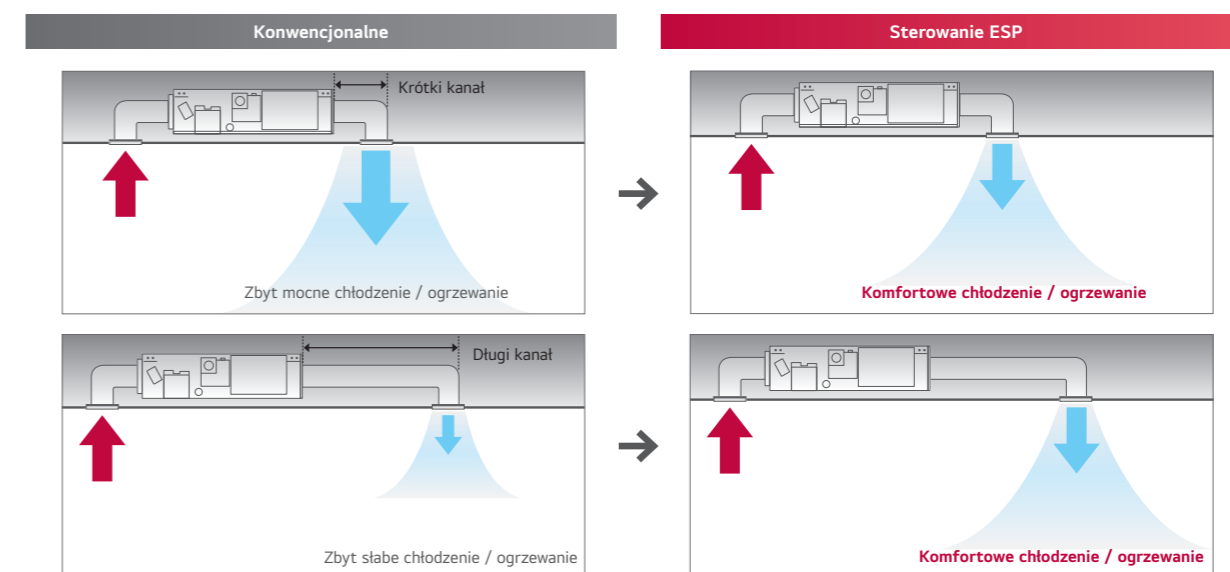

Pompka skroplin o dużej wysokości podnoszenia

Zastosowana tu pompka skroplin o dużej wysokości podnoszenia automatycznie odprowadza skropliny podnosząc je na wysokość do wysokości 700 mm. Stanowi to doskonałe rozwiązanie odprowadzania wody dla każdej instalacji. (Modele Standard Inverter: jako wyposażenie (ABDPG) / Modele o niskim sprężu: w zestawie)

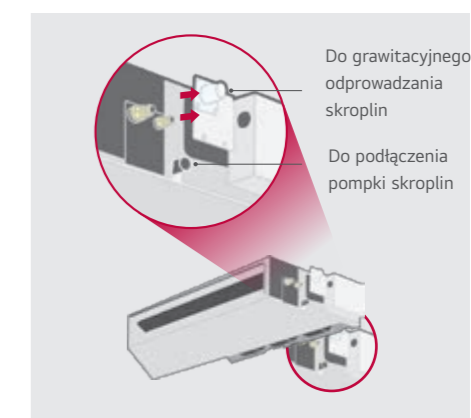
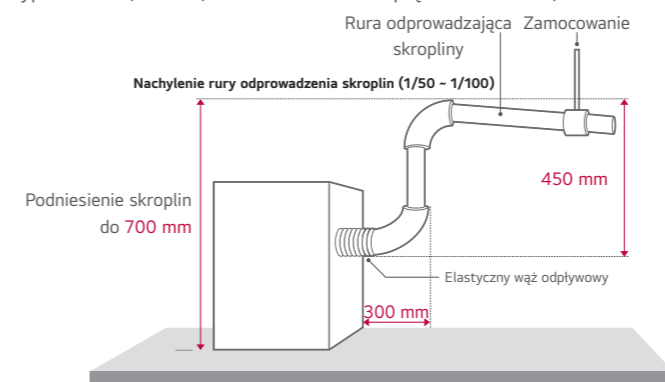

※ Standard Inverter: wyposażenie dodatkowe (ABDPG) / kanałówki niskiego sprężu: wbudowane
 ※ Wymagane jako opcja dla modeli Standard / Compact Inverter z wysokim sprężem.

Sterowanie z dwoma termistorami

Temperatura w pomieszczeniu może być mierzona zarówno za pomocą termistora umieszczonego w zdalnym sterowniku, jak i w jednostce wewnętrznej. Pomiędzy sufitem a podłogą temperatura powietrza może się znacznie różnić. Między sufitem a podłogą temperatura powietrza może się znacznie różnić. Zastosowanie dwóch czujników temperatury pozwala zoptymalizować temperaturę w pomieszczeniu zapewniając bardziej komfortowe warunki.

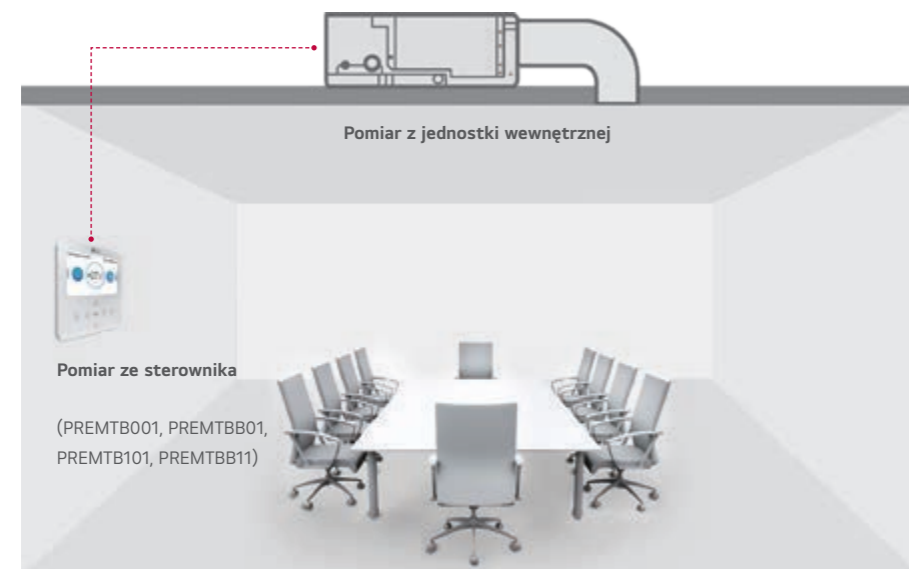

Porównywane są temperatury zmierzone w różnych miejscach i automatycznie wybierana jest temperatura optymalna dla użytkowników.

Praca w wielu pomieszczeniach

Dzięki zastosowaniu kanałów spiro (wbudowanych lub elastycznych) oraz komory rozdziału powietrza możliwe jest uruchomienie chłodzenia / ogrzewania w kilku pomieszczeniach jednocześnie.

Sterowanie strefowe

- Kontrola do 4 stref za pomocą zewnętrznych termostatów
- Odpowiednia wentylacja i temperatura kilku pomieszczeń
- Sterowanie przepustnicami powietrza
- Automatyka kontrola pracy wentylatora

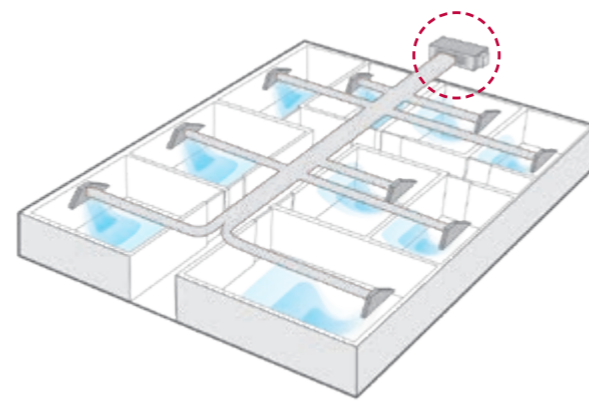
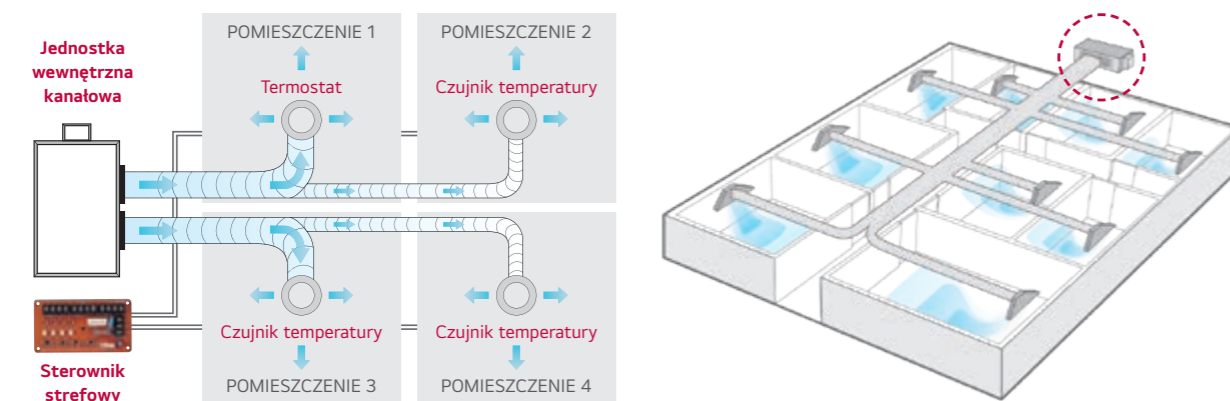

Zmniejszona wysokość jednostek

Nowe klimatyzatory kanałowe średniego sprężu stanowią doskonałe rozwiązanie w pomieszczeniach z ograniczoną przestrzenią instalacyjną.

Jednostka kanałowa niskiego sprężu

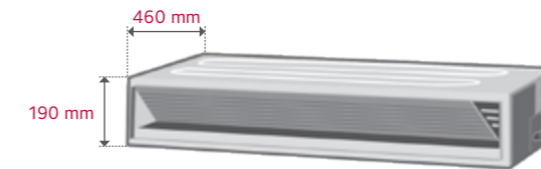

※ Tylko CL09F N50, CL12F N50, CL18F N60, UL12FH N50

Głębokość

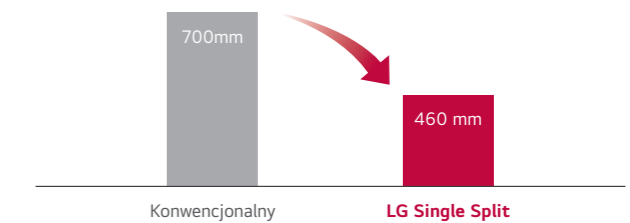

※ 2,5 / 3,4 / 5 kW

Szeroki zakres pracy

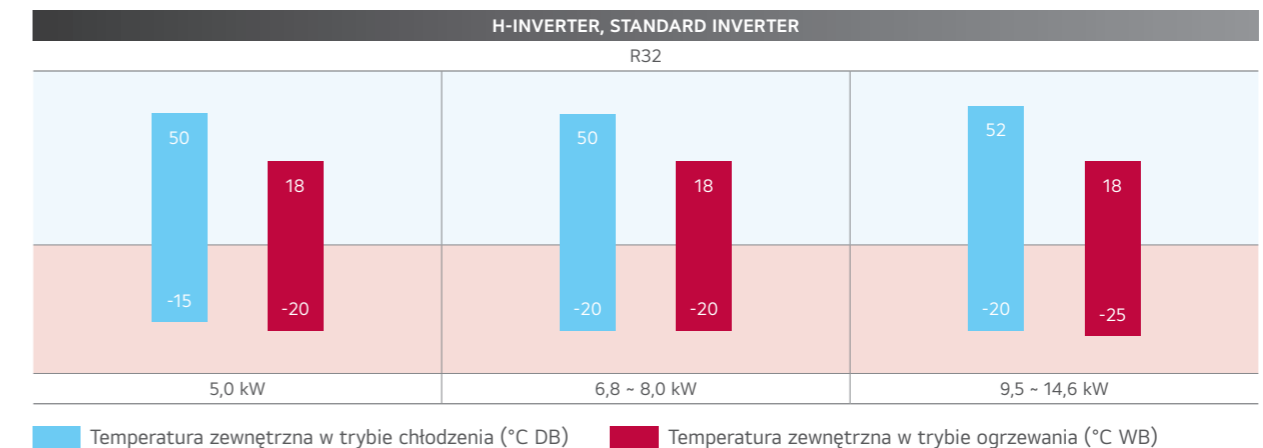

Łatwy serwis i konserwacja

Podczas przeprowadzania konserwacji nie ma potrzeby otwierania całego panelu. Jest on podzielony na dwie części – jedna zapewnia dostęp do wymiennika ciepła, a druga do wentylatora i silnika. Równie łatwo można wyjąć i ponownie założyć filtr, nawet w ograniczonej przestrzeni.

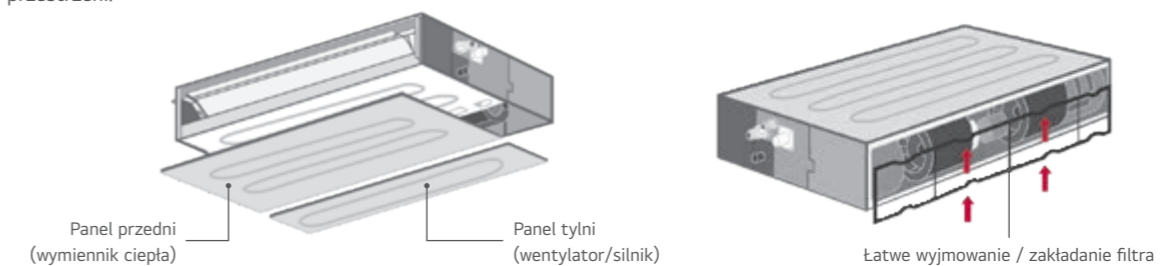

Cicha praca (model o niskim sprężu)

Poziom hałasu emitowanego przez klimatyzatory kanałowe o niskim sprężu zmniejszył się pomimo tego, że wartość ESP została zwiększona.

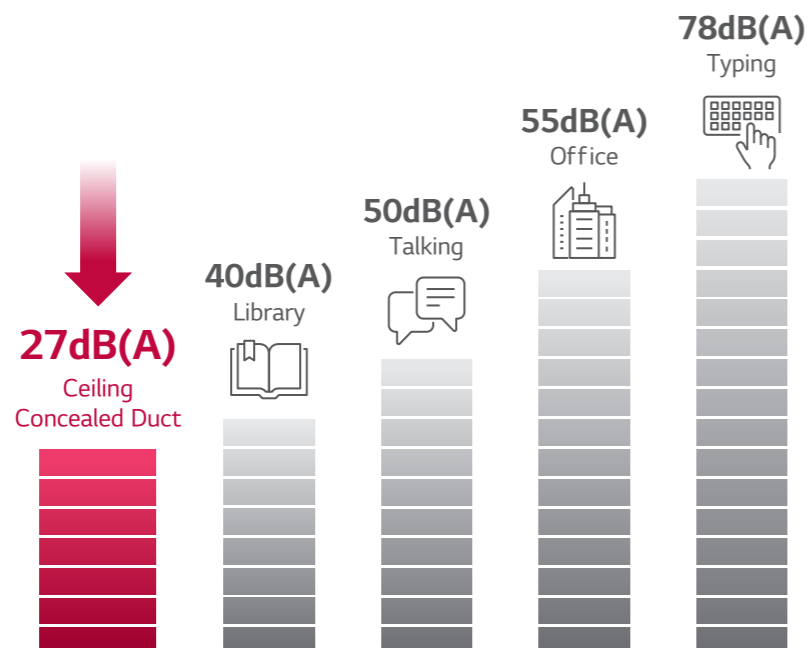

		CL09F.N50	CL12F.N50	CL18F.N60	CL24F.N30
Poziom ciśnienia akustycznego (Wysoki/średni/niski)	dB(A)	35 / 30 / 27	35 / 30 / 27	34 / 31 / 29	39 / 35 / 32

Uniwersalny montaż (model o niskim sprężu)

Konstrukcja nowego klimatyzatora kanałowego niskiego sprężu pozwala na wybór sposobu pobierania powietrza z dołu lub od tyłu, w

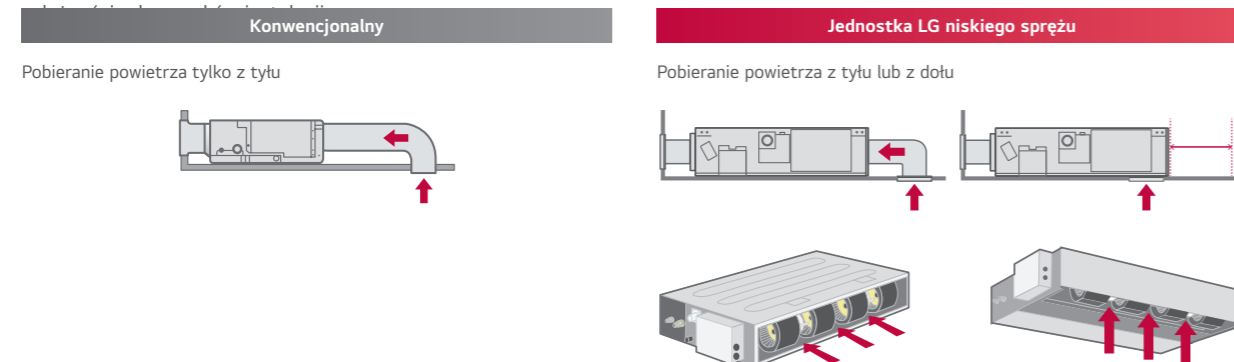

H-INVERTER (R32)

Duża wydajność przy wysokości tylko 190 mm

- Funkcja sterowania wartością ESP pozwala w łatwy sposób za pomocą zdalnego sterownika regulować ilość nawiewanego. (Eliminuje to konieczność korzystania z dodatkowego wyposażenia do regulacji przepływu powietrza).
- Praca w wielu pomieszczeniach: dzięki zastosowaniu kanałów spiro oraz komory rozdzielu powietrza możliwe jest uruchomienie chłodzenia / ogrzewania w kilku pomieszczeniach.
- Inteligentny czujnik (czujniki temperatury + czujnik ciśnienia) umożliwiają szybsze osiągnięcie pożądanej temperatury wewnętrznej.
- Opcjonalne sterowanie z dwoma termistorami: temperatura w pomieszczeniu może być mierzona zarówno za pomocą termistora umieszczonego w zdalnym sterowniku, jak i w jednostce wewnętrznej.
- Uniwersalny montaż: konstrukcja nowego klimatyzatora kanałowego niskiego sprężu pozwala na wybór sposobu pobierania powietrza z dołu lub od tyłu, w zależności od warunków instalacji.
- Cicha praca (niski poziom ciśnienia akustycznego dzięki małej prędkości wentylatora)
- Aplikacja mobilna LGMV (Monitoring View) pomaga inżynierom w łatwej kontroli i monitorowaniu urządzeń przy użyciu smartfona.
- Brak konieczności otwierania całego panelu podczas przeprowadzania konserwacji. Panel jest podzielony na dwie części – jedna zapewnia dostęp do wymiennika ciepła, a druga do wentylatora i silnika. Równie łatwo można wyjąć i ponownie założyć filtr, nawet w ograniczonej przestrzeni.
- Standardowo wbudowana pompa skroplin o wysokości podnoszenia 700 mm zwiększa swobodę montażu i zapewnia skuteczne odprowadzanie wody dla każdej instalacji.
- **Standardowy sterownik przewodowy**

NISKIEGO SPRĘŻU - UL12FH / UL18FH

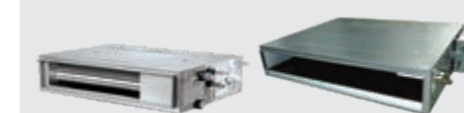

UUA1.ULO

UUB1.U20



LG bierze udział w programie certyfikacji urządzeń klimatyzacyjnych Eurovent. Dane dostępne na: www.eurovent-certification.com

KOMBINACJA			12	18
Wydajność	Chłodzenie	Min. / Nom. / Maks. kW	1,5 / 3,4 / 4,7	2,0 / 5,0 / 6,0
	Ogrzewanie	Min. / Nom. / Maks. kW	1,8 / 4,0 / 4,9	2,3 / 5,8 / 7,0
Pobór mocy (zestaw)	Chłodzenie	Min. / Nom. / Maks. kW	0,33 / 1,05 / 1,84	0,30 / 1,39 / 1,88
	Ogrzewanie	Min. / Nom. / Maks. kW	0,33 / 1,08 / 1,63	0,30 / 1,56 / 2,12
Prąd roboczy	Chłodzenie / Ogrzewanie	Nom. A	4,7 / 4,8	7,6 / 8,1
EER / COP		kWh / kWh	3,23 / 3,71	3,60 / 3,71
SEER / SCOP		kWh / kWh	6,1 / 4,0	6,5 / 4,1
Wydajność projektowa	Chłodzenie przy 35°C	kW	3,4	5
	Ogrzewanie przy -10°C	kW	2,9	4,1
Klasa sezonowej efektywności energetycznej	Chłodzenie / Ogrzewanie	-	A++ / A+	A++ / A+
	Roczne zużycie energii	Chłodzenie / Ogrzewanie kWh	195 / 1 015	269 / 1 400
Wydajność osuszania		l/h	0,8	2,6
Poziom ciśnienia akustycznego jedn. wewn.*	Chłodzenie / Ogrzewanie	Nom. dB(A)	49 / 52	47 / 52
	Poziom mocy akustycznej jedn. wewn.	Chłodzenie	Nom. dB(A)	65
Przyłącza rur	Ciecz / gaz	mm (cale)	Ø6,35 (1/4) / Ø9,52 (3/8)	Ø6,35 (1/4) / Ø12,7 (1/2)
	Rodzaj przyłącza	-	Kielichowe	Kielichowe
Zakres pracy (temp. zewn.)	Chłodzenie	Min. / Maks. °C	-15 / 50	-15 / 50
	Ogrzewanie	Min. / Maks. °C	-20 / 18	-20 / 18
JEDNOSTKA WEWNĘTRZNA			UL12FH.N50	UL18FH.N30
Zasilanie		Ø / V / Hz	1 / 220-240 / 50	1 / 220-240 / 50
Pobór mocy (jedn. wewn.)	W / S / N	W	21 / 15 / 13	140 / 125 / 100
Przepływ powietrza	W / S / N	m³/min	11,5 / 9,5 / 8	18,5 / 15 / 11
Wymiary	Korpus	S x W x G mm	900 x 190 x 460	1100 x 190 x 700
Masa	Korpus	kg	18	26,0
Poziom ciśnienia akustycznego*	Chłodzenie	W / S / N dB(A)	35 / 30 / 27	38 / 34 / 31
	Poziom mocy akustycznej	Chłodzenie	Maks. dB(A)	55
Przyłącza rur	Skropliny	średn. zewn. / średn. wewn. mm	Ø32,0 / 26,0	Ø32,0 / 26,0
JEDNOSTKA ZEWNĘTRZNA			UUA1.ULO	UUB1.U20
Zasilanie		Ø / V / Hz	1 / 220-240 / 50	1 / 220-240 / 50
Zabezpieczenie	Min.	A	15	20
Przewody zasilania (z uziemieniem)		N x mm²	3 x 1,5	3 x 2,5
Wymiary	Netto	S x W x G mm	770 x 545 x 288	870 x 650 x 330
Masa	Netto	kg	33,3	44,5
Sprężarka	Typ	-	Podwójna rotacyjna	Podwójna rotacyjna
	Typ / GWP (potencjał tworzenia efektu cieplarnianego)	-	R32 / 675	R32 / 675
Czynnik chłodniczy	Ilość fabryczna / t-CO ₂ eq	kg	1,0 / 0,675	1,2 / 0,81
	Maks. długość orurowania bez dodatkowej ilości czynnika	m	10	10
	Dawka dodatkowa	g/m	20	20
Wentylator	Przepływ powietrza	Nom. m³/min x N	28 x 1	50 x 1
Całkowita długość instalacji	Min. / Maks.	m	5 / 30	5 / 30
Różnica wysokości	Jedn. wewn. - Jedn. zewn.	Maks. m	30	30

*: Poziom ciśnienia akustycznego nie jest wartością deklarowaną w programie Eurovent.

Uwaga:

- Ze względu na naszą politykę innowacji niektóre dane techniczne mogą ulec zmianie bez powiadomienia.
- Wydajności zmierzone w następujących warunkach (zgodnie z normą EN14511)
 - Chłodzenie: temp. wewn. 27°C termometr suchy (DB) / 19°C termometr mokry (WB), temp. zewn. 35°C termometr suchy (DB) / 24°C termometr mokry (WB)
 - Ogrzewanie: temp. wewn. 20°C termometr suchy (DB) / 15°C termometr mokry (WB), temp. zewn. 7°C termometr suchy (DB) / 6°C termometr mokry (WB)
 - Standardowa długość rury, różnica wysokości między jednostką zewnętrzną i jednostką wewnętrzną wynosi 0 m.
- Wartości poziomów głośności są mierzone w komorze pomiaru hałasu zgodnie z normą. Dlatego wartości te zależą od warunków otoczenia i mogą się różnić w rzeczywistości.
- Produkt zawiera fluorowane gazy cieplarniane (R32).
- Ze względu na stałe doskonalenie produktów dane techniczne, wygląd i funkcje mogą ulec zmianie bez wcześniejszego powiadomienia.

H-INVERTER (R32)**Wysoka wydajność dzięki automatycznej kontroli sprężu dyspozycyjnego**

- Funkcja automatycznej kontroli sprężu dyspozycyjnego (ESP) pozwala na automatyczne dostosowanie prędkości wentylatora jednostki wewnętrznej kanałowej tak, aby uzyskać natężenie przepływu powietrza przy danym sprężu.
- Praca w wielu pomieszczeniach: dzięki zastosowaniu kanałów spiro oraz komory rozdzielu powietrza możliwe jest uruchomienie chłodzenia / ogrzewania w kilku pomieszczeniach.
- Opcjonalny UVnano Filter Box: skutecznie tworzy bezpieczne środowisko wewnętrzne, wyłapując i usuwając różne szkodliwe substancje, takie jak najdrobniejszy kurz, bakterie i wirusy w postaci kropelek.
- Inteligentny czujnik (czujniki temperatury + czujnik ciśnienia) umożliwia szybsze osiągnięcie pożądanej temperatury wewnętrznej.
- Opcjonalne sterowanie z dwoma termistorami: temperatura w pomieszczeniu może być mierzona zarówno za pomocą termistora umieszczonego w zdalnym sterowniku, jak i w jednostce wewnętrznej.
- Uniwersalny montaż: konstrukcja nowego klimatyzatora kanałowego niskiego sprężu pozwala na wybór sposobu pobierania powietrza z dołu lub od tyłu, w zależności od warunków instalacji.
- Cicha praca (niski poziom ciśnienia akustycznego dzięki małej prędkości wentylatora)
- Aplikacja mobilna LGMV (Monitoring View) pomaga inżynierom w łatwej kontroli i monitorowaniu urządzeń przy użyciu smartfona.
- Brak konieczności otwierania całego panelu podczas przeprowadzania konserwacji. Panel jest podzielony na dwie części – jedna zapewnia dostęp do wymiennika ciepła, a druga do wentylatora i silnika. Równie łatwo można wyjąć i ponownie założyć filtr, nawet w ograniczonej przestrzeni.
- Standardowo wbudowana pompka skroplin o wysokości podnoszenia 700 mm zwiększa swobodę montażu i zapewnia skuteczne odprowadzanie wody dla każdej instalacji.
- **Standardowy sterownik przewodowy**

**ŚREDNIEGO SPRĘŻU
UM12FH / UM18FH / UM24FH / UM30FH****UUA1.U10 UUB1.U20 UUC1.U40**

LG bierze udział w programie certyfikacji urządzeń klimatyzacyjnych Eurovent. Dane dostępne na: www.eurovent-certification.com

KOMBINACJA		12	18	24	30	
Wydajność	Chłodzenie	Min. / Nom. / Maks. kW	1,6 / 3,5 / 5,1	2,0 / 5,0 / 6,0	2,7 / 6,8 / 8,3	3,1 / 7,8 / 9,3
	Ogrzewanie	Min. / Nom. / Maks. kW	1,6 / 4,0 / 5,8	2,3 / 5,8 / 7,0	3,0 / 7,5 / 9,4	3,6 / 9,0 / 10,7
Pobór mocy (zestaw)	Chłodzenie	Min. / Nom. / Maks. kW	0,32 / 1,03 / 1,93	0,30 / 1,26 / 1,70	0,40 / 1,84 / 2,56	0,50 / 2,25 / 2,99
	Ogrzewanie	Min. / Nom. / Maks. kW	0,32 / 0,98 / 1,85	0,30 / 1,49 / 2,01	0,40 / 1,75 / 2,52	0,50 / 2,27 / 3,11
Prąd roboczy	Chłodzenie	Nom. A	4,6 / 4,3	7,3 / 7,8	8,2 / 7,8	10,0 / 10,1
	Ogrzewanie	Nom. A	4,6 / 4,3	7,3 / 7,8	8,2 / 7,8	10,0 / 10,1
EER / COP	Chłodzenie	kWh / kWh	3,40 / 4,10	3,96 / 3,89	3,70 / 4,28	3,51 / 3,97
	Ogrzewanie	kWh / kWh	6,1 / 3,9	6,6 / 4,2	6,8 / 4,3	6,6 / 4,3
Wydajność projektowa	Chłodzenie przy 35°C	kW	3,5	5	6,8	7,8
	Ogrzewanie przy -10°C	kW	2,8	4,4	5,4	5,4
Klasa sezonowej efektywności energetycznej	Chłodzenie / Ogrzewanie	-	A++ / A	A++ / A+	A++ / A+	A++ / A+
	Roczne zużycie energii	kWh	201 / 1 005	265 / 1 467	350 / 1 758	419 / 1 758
Wydajność osuszania	Chłodzenie	l/h	0,4	1,3	1,2	2,2
	Ogrzewanie	l/h	0,4	1,3	1,2	2,2
Poziom ciśnienia akustycznego jedn. wewn.*	Chłodzenie / Ogrzewanie	Nom. dB(A)	49 / 52	47 / 52	48 / 52	50 / 52
	Poziom mocy akustycznej jedn. wewn.	Nom. dB(A)	65	63	65	68
Przyłącza rur	Ciecz / gaz	mm (cale)	Ø6,35 (1/4) / Ø9,52 (3/8)	Ø6,35 (1/4) / Ø12,7 (1/2)	Ø9,52 (3/8) / Ø15,88 (5/8)	Ø9,52 (3/8) / Ø15,88 (5/8)
	Rodzaj przyłącza	-	Kielichowe	Kielichowe	Kielichowe	Kielichowe
Zakres pracy (temp. zewn.)	Chłodzenie	Min. / Maks. °C	-15 ~ 50	-15 ~ 50	-20 ~ 50	-20 ~ 50
	Ogrzewanie	Min. / Maks. °C	-20 ~ 18	-20 ~ 18	-20 ~ 18	-20 ~ 18
JEDNOSTKA WEWNĘTRZNA		UM12FH.N10	UM18FH.N10	UM24FH.N20	UM30FH.N20	
Zasilanie	Ø / V / Hz	1 / 220-240 / 50	1 / 220-240 / 50	1 / 220-240 / 50	1 / 220-240 / 50	
Pobór mocy (jedn. wewn.)	W / S / N	150 / 130 / 110	180 / 150 / 130	134 / 101 / 80	134 / 101 / 80	
Przepływ powietrza	W / S / N	m³/min	16,5 / 14,5 / 13	17,5 / 16 / 14	28 / 24 / 21	28 / 24 / 21
Wymiary	S x W x G	mm	900 x 270 x 700	900 x 270 x 700	1250 x 270 x 700	1250 x 270 x 700
	Korpus	kg	25,4	27,0	39,3	39,3
Poziom ciśnienia akustycznego*	Chłodzenie	W / S / N	34 / 32 / 30	35 / 34 / 32	34 / 33 / 32	34 / 33 / 32
	Poziom mocy akustycznej	Maks. dB(A)	56	60	59	59
Przyłącza rur	Skropliny	średn. zewn. / średn. wewn.	mm	Ø32,0 / 26,0	Ø32,0 / 26,0	Ø32,0 / 26,0
	Środek	mm	Ø32,0 / 26,0	Ø32,0 / 26,0	Ø32,0 / 26,0	Ø32,0 / 26,0
JEDNOSTKA ZEWNĘTRZNA		UUA1.U10	UUB1.U20	UUC1.U40		
Zasilanie	Ø / V / Hz	1 / 220-240 / 50	1 / 220-240 / 50	1 / 220-240 / 50		
Zabezpieczenie	Min. A	15	20	25		
Przewody zasilania (z uziemieniem)	N x mm²	3 x 1,5	3 x 2,5	3 x 2,5		
Wymiary	Netto	S x W x G	mm	770 x 545 x 288	870 x 650 x 330	950 x 834 x 330
	Masa	Netto	kg	33,3	44,5	57,7
Sprężarka	Typ	-	Podwójna rotacyjna	Podwójna rotacyjna	Podwójna rotacyjna	
	Typ / GWP (potencjał tworzenia efektu cieplarnianego)	-	R32 / 675	R32 / 675	R32 / 675	
Czynnik chłodniczy	Ilość fabryczna / t-CO ₂ eq	kg	1,0 / 0,675	1,2 / 0,81	1,9 / 1,283	
	Maks. długość orurowania bez dodatkowej ilości czynnika	m	10	10	20	
	Dawka dodatkowa	g/m	20	20	40	
	Przepływ powietrza	Nom. m³/min x N	28 x 1	50 x 1	58 x 1	
Całkowita długość instalacji	Min. / Maks. m	5 / 30	5 / 30	5 / 50		
	Różnica wysokości	Jedn. wewn. - Jedn. zewn. Maks. m	30	30	30	

*: Poziom ciśnienia akustycznego nie jest wartością deklarowaną w programie Eurovent. Uwaga:

- Ze względu na naszą politykę innowacji niektóre dane techniczne mogą ulec zmianie bez powiadomienia.
- Wydajności zmierzone w następujących warunkach (zgodnie z normą EN14511)
 - Chłodzenie: temp. wewn. 27°C termometr suchy (DB) / 19°C termometr mokry (WB), temp. zewn. 35°C termometr suchy (DB) / 24°C termometr mokry (WB)
 - Ogrzewanie: temp. wewn. 20°C termometr suchy (DB) / 15°C termometr mokry (WB), temp. zewn. 7°C termometr suchy (DB) / 6°C termometr mokry (WB)
 - Standardowa długość rury, różnica wysokości między jednostką zewnętrzną i jednostką wewnętrzną wynosi 0 m.
- Wartości poziomów głośności są mierzone w komorze pomiaru hałasu zgodnie z normą. Dlatego wartości te zależą od warunków otoczenia i mogą się różnić w rzeczywistości.
- Produkt zawiera fluorowane gazy cieplarniane (R32).
- Ze względu na stałe doskonalenie produktów dane techniczne, wygląd i funkcje mogą ulec zmianie bez wcześniejszego powiadomienia.

H-INVERTER (R32)**Wysoka wydajność dzięki automatycznej kontroli sprężu dyspozycyjnego**

- Funkcja automatycznej kontroli sprężu dyspozycyjnego (ESP) pozwala na automatyczne dostosowanie prędkości wentylatora jednostki wewnętrznej kanałowej tak, aby uzyskać natężenie przepływu powietrza przy danym sprężu.
- Praca w wielu pomieszczeniach: dzięki zastosowaniu kanałów spiro oraz komory rozdzielu powietrza możliwe jest uruchomienie chłodzenia / ogrzewania w kilku pomieszczeniach.
- Opcjonalny UVnano Filter Box: skutecznie tworzy bezpieczne środowisko wewnętrzne, wyłapując i usuwając różne szkodliwe substancje, takie jak najdrobniejszy kurz, bakterie i wirusy w postaci kropelek.
- Inteligentny czujnik (czujniki temperatury + czujnik ciśnienia) umożliwia szybsze osiągnięcie pożądanej temperatury wewnętrznej.
- Opcjonalne sterowanie z dwoma termistorami: temperatura w pomieszczeniu może być mierzona zarówno za pomocą termistora umieszczonego w zdalnym sterowniku, jak i w jednostce wewnętrznej.
- Uniwersalny montaż: konstrukcja nowego klimatyzatora kanałowego niskiego sprężu pozwala na wybór sposobu pobierania powietrza z dołu lub od tyłu, w zależności od warunków instalacji.
- Aplikacja mobilna LGMV (Monitoring View) pomaga inżynierom w łatwej kontroli i monitorowaniu urządzeń przy użyciu smartfona.
- Brak konieczności otwierania całego panelu podczas przeprowadzania konserwacji. Panel jest podzielony na dwie części – jedna zapewnia dostęp do wymiennika ciepła, a druga do wentylatora i silnika. Równie łatwo można wyjąć i ponownie założyć filtr, nawet w ograniczonej przestrzeni. - Standardowo wbudowana pompka skroplin o wysokości podnoszenia 700 mm zwiększa swobodę montażu i zapewnia skuteczne odprowadzanie wody dla każdej instalacji.
- **Zakres pracy (ogrzewanie): -25°C ~ 18°C (min./maks.)**
- **Standardowy sterownik przewodowy**

**ŚREDNIEGO SPRĘŻU
UM36FH / UM42FH / UM48FH****UUD3.U30**

LG bierze udział w programie certyfikacji urządzeń klimatyzacyjnych Eurovent. Dane dostępne na: www.eurovent-certification.com

KOMBINACJA		36	42	48	
Wydajność	Chłodzenie	Min. / Nom. / Maks. kW	3,8 - 9,5 - 12,8	4,8 - 12,0 - 14,4	5,4 - 13,4 - 16,1
	Ogrzewanie	Min. / Nom. / Maks. kW	4,3 - 10,8 - 13,7	5,4 - 13,5 - 16,2	6,2 - 15,5 - 17,8
Pobór mocy (zestaw)	Chłodzenie	Min. / Nom. / Maks. kW	0,50 - 2,26 - 3,39	0,70 - 3,38 - 4,56	0,80 - 4,12 - 5,56
	Ogrzewanie	Min. / Nom. / Maks. kW	0,50 - 2,57 - 3,60	0,70 - 3,51 - 4,56	0,80 - 4,18 - 5,24
Prąd roboczy	Chłodzenie	Nom. A	3,8 / 4,1	5,3 / 5,5	6,5 / 6,5
	Ogrzewanie	Nom. A	3,8 / 4,1	5,3 / 5,5	6,5 / 6,5
EER / COP	Chłodzenie	kWh / kWh	4,20 / 4,20	3,55 / 3,85	3,25 / 3,71
	Ogrzewanie	kWh / kWh	6,4 / 4,2	6,2 / 4,1	6,1 / 4,1
Wydajność projektowa	Chłodzenie przy 35°C	kW	9,5	12	13,4
	Ogrzewanie przy -10°C	kW	9,5	9,5	9,5
Klasa sezonowej efektywności energetycznej	Chłodzenie / Ogrzewanie	-	A++ / A+	A++ / A+	-
	Roczne zużycie energii	kWh	520 / 3 167	677 / 3 244	1 318 / 3 244
Wydajność osuszania	Chłodzenie	l/h	2,0	4,2	4,8
	Ogrzewanie	l/h	2,0	4,2	4,8
Poziom ciśnienia akustycznego jedn. wewn.*	Chłodzenie / Ogrzewanie	Nom. dB(A)	50 / 50	51 / 52	52 / 53
	Poziom mocy akustycznej jedn. wewn.	Nom. dB(A)	66	69	69
Przyłącza rur	Ciecz / gaz	mm (cale)	Ø9,52 (3/8) / Ø15,88 (5/8)	Ø9,52 (3/8) / Ø15,88 (5/8)	Ø9,52 (3/8) / Ø15,88 (5/8)
	Rodzaj przyłącza	-	Kielichowe	Kielichowe	Kielichowe
Zakres pracy (temp. zewn.)	Chłodzenie	Min. / Maks. °C	-20 / 52	-20 / 52	-20 / 52
	Ogrzewanie	Min. / Maks. °C	-25 / 18	-25 / 18	-25 / 18
JEDNOSTKA WEWNĘTRZNA		UM36FH.N30	UM42FH.N30	UM48FH.N30	
Zasilanie	Ø / V / Hz	1 / 220-240 / 50	1 / 220-240 / 50	1 / 220-240 / 50	
Pobór mocy (jedn. wewn.)	W / S / N	242 / 159 / 124	242 / 159 / 124	242 / 159 / 124	
Przepływ powietrza	W / S / N	m³/min	40 / 34 / 28	40 / 34 / 28	40 / 34 / 28
Wymiary	S x W x G	mm	1250 x 360 x 700	1250 x 360 x 700	1250 x 360 x 700
	Korpus	kg	44,3	44,3	44,3
Poziom ciśnienia akustycznego*	Chłodzenie	W / S / N	39 / 38 / 36	39 / 38 / 36	39 / 38 / 36
	Poziom mocy akustycznej	Maks. dB(A)	65	65	65
Przyłącza rur	Skropliny	średn. zewn. / średn. wewn.	mm	Ø32,0 / 26,0	Ø32,0 / 26,0
	Środek	mm	Ø32,0 / 26,0	Ø32,0 / 26,0	Ø32,0 / 26,0
JEDNOSTKA ZEWNĘTRZNA		UUD3.U30			
Zasilanie	Ø / V / Hz	3 / 380-415 / 50			
Zabezpieczenie	Min. A	20			
Przewody zasilania (z uziemieniem)	N x mm²	5 x 2,5			
Wymiary	Netto	S x W x G	mm		
	Masa	Netto	kg		
Sprężarka	Typ	-	Inverter Scroll		
	Typ / GWP (potencjał tworzenia efektu cieplarnianego)	-	R32 / 675		
Czynnik chłodniczy	Ilość fabryczna / t-CO ₂ eq	kg	3,0 / 2,025		
	Maks. długość orurowania bez dodatkowej ilości czynnika	m	20		
	Dawka dodatkowa	g/m	40		
	Przepływ powietrza	Nom. m³/min x N	55 x 2		
Całkowita długość instalacji	Min. / Maks. m	5 / 85			
	Różnica wysokości	Jedn. wewn. - Jedn. zewn. Maks. m	30		

*: Poziom ciśnienia akustycznego nie jest wartością deklarowaną w programie Eurovent. Uwaga:

- Ze względu na naszą politykę innowacji niektóre dane techniczne mogą ulec zmianie bez powiadomienia.
- Wydajności zmierzone w następujących warunkach (zgodnie z normą EN14511)
 - Chłodzenie: temp. wewn. 27°C termometr suchy (DB) / 19°C termometr mokry (WB), temp. zewn. 35°C termometr suchy (DB) / 24°C termometr mokry (WB)
 - Ogrzewanie: temp. wewn. 20°C termometr suchy (DB) / 15°C termometr mokry (WB), temp. zewn. 7°C termometr suchy (DB) / 6°C termometr mokry (WB)
 - Standardowa długość rury, różnica wysokości między jednostką zewnętrzną i jednostką wewnętrzną wynosi 0 m.
- Wartości poziomów głośności są mierzone w komorze pomiaru hałasu zgodnie z normą. Dlatego wartości te zależą od warunków otoczenia i mogą się różnić w rzeczywistości.
- Produkt zawiera fluorowane gazy cieplarniane (R32).
- Ze względu na stałe doskonalenie produktów dane techniczne, wygląd i funkcje mogą ulec zmianie bez wcześniejszego powiadomienia.

STANDARD INVERTER (R32)

Duża wydajność przy wysokości tylko 190 mm

- Funkcja sterowania wartością ESP pozwala w łatwy sposób za pomocą zdalnego sterownika regulować ilość nawiewanego. (Eliminuje to konieczność korzystania z dodatkowego wyposażenia do regulacji przepływu powietrza).
- Praca w wielu pomieszczeniach: dzięki zastosowaniu kanałów spiro oraz komory rozdzielu powietrza możliwe jest uruchomienie chłodzenia / ogrzewania w kilku pomieszczeniach.
- Cicha praca (niski poziom ciśnienia akustycznego dzięki małej prędkości wentylatora)
- Inteligentny czujnik (czujniki temperatury + czujnik ciśnienia) umożliwia szybsze osiągnięcie pożądanej temperatury wewnętrznej.
- Opcjonalne sterowanie z dwoma termistorami: temperatura w pomieszczeniu może być mierzona zarówno za pomocą termistora umieszczonego w zdalnym sterowniku, jak i w jednostce wewnętrznej.
- Uniwersalny montaż: konstrukcja nowego klimatyzatora kanałowego niskiego sprężu pozwala na wybór sposobu pobierania powietrza z dołu lub od tyłu, w zależności od warunków instalacji.
- Aplikacja mobilna LGMV (Monitoring View) pomaga inżynierom w łatwej kontroli i monitorowaniu urządzeń przy użyciu smartfona.
- Brak konieczności otwierania całego panelu podczas przeprowadzania konserwacji. Panel jest podzielony na dwie części – jedna zapewnia dostęp do wymiennika ciepła, a druga do wentylatora i silnika. Równie łatwo można wyjąć i ponownie założyć filtr, nawet w ograniczonej przestrzeni.
- Standardowo wbudowana pompka skroplin o wysokości podnoszenia 700 mm zwiększa swobodę montażu i zapewnia skuteczne odprowadzanie wody dla każdej instalacji.

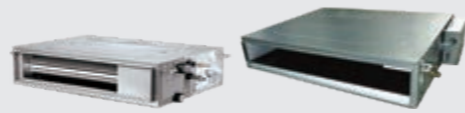
NISKIEGO SPRĘŻU
CL09F / CL12F / CL18F / CL24F

UUA1.U10 UUB1.U20 UUC1.U40



LG bierze udział w programie certyfikacji urządzeń klimatyzacyjnych Eurovent. Dane dostępne na: www.eurovent-certification.com

KOMBINACJA		9	12	18	24		
Wydajność	Chłodzenie	Min. / Nom. / Maks. kW	1,5 / 2,5 / 3,2	1,5 / 3,4 / 4,7	2,0 / 5,0 / 5,8	2,7 / 6,8 / 7,8	
	Ogrzewanie	Min. / Nom. / Maks. kW	1,8 / 3,2 / 4,0	1,8 / 4,0 / 4,9	2,3 / 5,8 / 6,7	3,0 / 7,5 / 9,0	
Pobór mocy (zestaw)	Chłodzenie	Min. / Nom. / Maks. kW	0,30 / 0,66 / 0,93	0,33 / 1,05 / 1,84	0,3 / 1,35 / 1,89	0,4 / 2,03 / 2,84	
	Ogrzewanie	Min. / Nom. / Maks. kW	0,38 / 0,74 / 1,63	0,33 / 1,08 / 1,63	0,4 / 1,77 / 2,48	0,4 / 2,13 / 3,30	
Prąd roboczy	Chłodzenie / Ogrzewanie	Nom.	A	A	A	A	
EER / COP		kWh / kWh	3,80 / 4,30	3,23 / 3,71	3,71 / 3,28	3,35 / 3,52	
		kWh / kWh	6,1 / 4,0	5,6 / 3,8	6,1 / 3,9	6,2 / 3,9	
Wydajność projektowa	Chłodzenie przy 35°C	kW	2,5	3,4	5	6,8	
	Ogrzewanie przy -10°C	kW	2,9	2,9	4,1	5,4	
Klasa sezonowej efektywności energetycznej	Chłodzenie / Ogrzewanie	-	A++ / A+	A+ / A	A++ / A	A++ / A	
	Roczne zużycie energii	kWh	143 / 1 015	213 / 1 068	287 / 1 472	384 / 1 938	
Wydajność osuszania		l/h	0,2	0,8	1,6	2,5	
Poziom ciśnienia akustycznego jedn. wewn.*	Chłodzenie / Ogrzewanie	Nom.	dB(A)	49 / 52	49 / 52	47 / 52	48 / 52
	Poziom mocy akustycznej jedn. wewn.	Chłodzenie	Nom.	dB(A)	65	65	63
Przyłącza rur	Ciecz / gaz	mm (cale)	Ø6,35 (1/4) / Ø9,52 (3/8)	Ø6,35 (1/4) / Ø9,52 (3/8)	Ø6,35 (1/4) / Ø12,7 (1/2)	Ø9,52 (3/8) / Ø15,88 (5/8)	
	Rodzaj przyłącza	-	Kielichowe	Kielichowe	Kielichowe	Kielichowe	
Zakres pracy (temp. zewn.)	Chłodzenie	Min. / Maks. °C	-15 / 50	-15 / 50	-15 / 50	-20 / 50	
	Ogrzewanie	Min. / Maks. °C	-20 / 18	-20 / 18	-20 / 18	-20 / 18	
JEDNOSTKA WEWNĘTRZNA			CL09F.N50	CL12F.N50	CL18F.N60	CL24F.N30	
Zasilanie		Ø / V / Hz	1 / 220-240 / 50	1 / 220-240 / 50	1 / 220-240 / 50	1 / 220-240 / 50	
Pobór mocy (jedn. wewn.)		W / S / N	21 / 15 / 13	21 / 15 / 13	100 / 90 / 80	150 / 130 / 110	
Przepływ powietrza		W / S / N	11,5 / 9,5 / 8	11,5 / 9,5 / 8	15 / 12 / 10	20 / 16 / 12	
Wymiary		S x W x G	900 x 190 x 460	900 x 190 x 460	1100 x 190 x 460	1100 x 190 x 700	
Masa		Korpus	18,0	18,0	20,9	26,0	
Poziom ciśnienia akustycznego*	Chłodzenie	W / S / N	dB(A)	35 / 30 / 27	35 / 30 / 27	34 / 31 / 29	39 / 35 / 32
	Poziom mocy akustycznej	Chłodzenie	Maks.	dB(A)	55	55	56
Przyłącza rur		średn. zewn. / średn. wewn.	mm	Ø32,0 / 26,0	Ø32,0 / 26,0	Ø32,0 / 26,0	Ø32,0 / 26,0
JEDNOSTKA ZEWNĘTRZNA			UUA1.U10	UUB1.U20	UUC1.U40		
Zasilanie		Ø / V / Hz	1 / 220-240 / 50	1 / 220-240 / 50	1 / 220-240 / 50		
Zabezpieczenie		Min.	A	20	25		
Przewody zasilania (z uziemieniem)		N x mm ²	3 x 1,5	3 x 2,5	3 x 2,5		
Wymiary		S x W x G	mm	770 x 545 x 288	870 x 650 x 330	950 x 834 x 330	
Masa		Netto	kg	33,3	44,5	57,7	
Sprężarka	Typ	-	Podwójna rotacyjna	Podwójna rotacyjna	Podwójna rotacyjna		
	Typ / GWP (potencjał tworzenia efektu cieplarnianego)	-	R32 / 675	R32 / 675	R32 / 675		
Czynnik chłodniczy	Ilość fabryczna / t-CO ₂ eq	kg	1,0 / 0,675	1,2 / 0,81	1,9 / 1,283		
	Maks. długość orurowania bez dodatkowej ilości czynnika	m	10	10	20		
	Dawka dodatkowa	g/m	20	20	40		
	Wentylator	Przepływ powietrza	Nom.	m ³ /min x N	28 x 1	50 x 1	58 x 1
Całkowita długość instalacji		Min. / Maks.	m	5 / 30	5 / 30	5 / 50	
Różnica wysokości		Jedn. wewn. - Jedn. zewn.	Maks.	m	30	30	30

*: Poziom ciśnienia akustycznego nie jest wartością deklarowaną w programie Eurovent.

Uwaga:

- Ze względu na naszą politykę innowacji niektóre dane techniczne mogą ulec zmianie bez powiadomienia.
- Wydajności zmierzone w następujących warunkach (zgodnie z normą EN14511)
 - Chłodzenie: temp. wewn. 27°C termometr suchy (DB) / 19°C termometr mokry (WB), temp. zewn. 35°C termometr suchy (DB) / 24°C termometr mokry (WB)
 - Ogrzewanie: temp. wewn. 20°C termometr suchy (DB) / 15°C termometr mokry (WB), temp. zewn. 7°C termometr suchy (DB) / 6°C termometr mokry (WB)
 - Standardowa długość rury, różnica wysokości między jednostką zewnętrzną i jednostką wewnętrzną wynosi 0 m.
- Wartości poziomów głośności są mierzone w komorze pomiaru hałasu zgodnie z normą. Dlatego wartości te zależą od warunków otoczenia i mogą się różnić w rzeczywistości.
- Produkt zawiera fluorowane gazy cieplarniane (R32).
- Ze względu na stałe doskonalenie produktów dane techniczne, wygląd i funkcje mogą ulec zmianie bez wcześniejszego powiadomienia.

STANDARD INVERTER (R32)

Wysoka wydajność dzięki automatycznej kontroli sprężu dyspozycyjnego

- Funkcja automatycznej kontroli sprężu dyspozycyjnego (ESP) pozwala na automatyczne dostosowanie prędkości wentylatora jednostki wewnętrznej kanałowej tak, aby uzyskać natężenie przepływu powietrza przy danym sprężu.
- Praca w wielu pomieszczeniach: dzięki zastosowaniu kanałów spiro oraz komory rozdzielu powietrza możliwe jest uruchomienie chłodzenia / ogrzewania w kilku pomieszczeniach.
- Opcjonalny UVnano Filter Box: skutecznie tworzy bezpieczne środowisko wewnętrzne, wylapując i usuwając różne szkodliwe substancje, takie jak najdrobniejszy kurz, bakterie i wirusy w postaci kropli.
- Inteligentny czujnik (czujniki temperatury + czujnik ciśnienia) umożliwia szybsze osiągnięcie pożądanej temperatury wewnętrznej.
- Opcjonalne sterowanie z dwoma termistorami: temperatura w pomieszczeniu może być mierzona zarówno za pomocą termistora umieszczonego w zdalnym sterowniku, jak i w jednostce wewnętrznej.
- Uniwersalny montaż: konstrukcja nowego klimatyzatora kanałowego niskiego sprężu pozwala na wybór sposobu pobierania powietrza z dołu lub od tyłu, w zależności od warunków instalacji.
- Aplikacja mobilna LGMV (Monitoring View) pomaga inżynierom w łatwej kontroli i monitorowaniu urządzeń przy użyciu smartfona.
- Brak konieczności otwierania całego panelu podczas przeprowadzania konserwacji. Panel jest podzielony na dwie części – jedna zapewnia dostęp do wymiennika ciepła, a druga do wentylatora i silnika. Równie łatwo można wyjąć i ponownie założyć filtr, nawet w ograniczonej przestrzeni.
- Standardowo wbudowana pompka skroplin o wysokości podnoszenia 700 mm zwiększa swobodę montażu i zapewnia skuteczne odprowadzanie wody dla każdej instalacji.

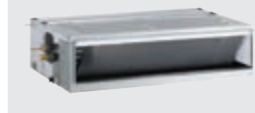
ŚREDNIEGO SPRĘŻU
CM18F / CM24F / UM30F

UUB1.U20 UUC1.U40



LG bierze udział w programie certyfikacji urządzeń klimatyzacyjnych Eurovent. Dane dostępne na: www.eurovent-certification.com

KOMBINACJA		18	24	30		
Wydajność	Chłodzenie	Min. / Nom. / Maks. kW	2,0 / 5,0 / 5,8	2,7 / 6,8 / 8,0	3,1 / 7,8 / 9,0	
	Ogrzewanie	Min. / Nom. / Maks. kW	2,3 / 5,8 / 6,7	3,0 / 7,5 / 9,0	3,6 / 9,0 / 10,1	
Pobór mocy (zestaw)	Chłodzenie	Min. / Nom. / Maks. kW	0,30 / 1,33 / 1,86	0,40 / 1,95 / 2,69	0,40 / 2,23 / 3,03	
	Ogrzewanie	Min. / Nom. / Maks. kW	0,40 / 1,76 / 2,46	0,50 / 2,27 / 3,29	0,50 / 2,64 / 3,33	
Prąd roboczy	Chłodzenie / Ogrzewanie	Nom.	A	A	A	
EER / COP		kWh / kWh	3,75 / 3,30	3,49 / 3,31	3,50 / 3,41	
		kWh / kWh	6,4 / 4,1	6,6 / 3,9	6,1 / 4,0	
Wydajność projektowa	Chłodzenie przy 35°C	kW	5	6,8	7,8	
	Ogrzewanie przy -10°C	kW	4,1	5,4	5,4	
Klasa sezonowej efektywności energetycznej	Chłodzenie / Ogrzewanie	-	A++ / A+	A++ / A	A++ / A+	
	Roczne zużycie energii	kWh	273 / 1 400	361 / 1 938	448 / 1 890	
Wydajność osuszania		l/h	1,2	2,6	2,4	
Poziom ciśnienia akustycznego jedn. wewn.*	Chłodzenie / Ogrzewanie	Nom.	dB(A)	47 / 52	48 / 52	50 / 52
	Poziom mocy akustycznej jedn. wewn.	Chłodzenie	Nom.	dB(A)	63	65
Przyłącza rur	Ciecz / gaz	mm (cale)	Ø6,35 (1/4) / Ø12,7 (1/2)	Ø9,52 (3/8) / Ø15,88 (5/8)	Ø9,52 (3/8) / Ø15,88 (5/8)	
	Rodzaj przyłącza	-	Kielichowe	Kielichowe	Kielichowe	
Zakres pracy (temp. zewn.)	Chłodzenie	Min. / Maks. °C	-15 / 50	-20 / 50	-20 / 50	
	Ogrzewanie	Min. / Maks. °C	-20 / 18	-20 / 18	-20 / 18	
JEDNOSTKA WEWNĘTRZNA			CM18F.N10	CM24F.N10	UM30F.N10	
Zasilanie		Ø / V / Hz	1 / 220-240 / 50	1 / 220-240 / 50	1 / 220-240 / 50	
Pobór mocy (jedn. wewn.)		W / S / N	150 / 130 / 110	180 / 150 / 130	220 / 200 / 180	
Przepływ powietrza		W / S / N	16,5 / 14,5 / 13	18 / 16,5 / 14,5	22 / 20 / 18	
Wymiary		S x W x G	mm	900 x 270 x 700	900 x 270 x 700	900 x 270 x 700
Masa		Korpus	kg	24,6	24,6	26,2
Poziom ciśnienia akustycznego*	Chłodzenie	W / S / N	dB(A)	34 / 32 / 30	35 / 34 / 32	37 / 35 / 34
	Poziom mocy akustycznej	Chłodzenie	Maks.	dB(A)	59	60
Przyłącza rur		średn. zewn. / średn. wewn.	mm	Ø32,0 / 26,0	Ø32,0 / 26,0	Ø32,0 / 26,0
JEDNOSTKA ZEWNĘTRZNA			UUB1.U20	UUC1.U40		
Zasilanie		Ø / V / Hz	1 / 220-240 / 50	1 / 220-240 / 50		
Zabezpieczenie		Min.	A	20	25	
Przewody zasilania (z uziemieniem)		N x mm ²	3 x 2,5	3 x 2,5		
Wymiary		S x W x G	mm	870 x 650 x 330	950 x 834 x 330	
Masa		Netto	kg	44,5	57,7	
Sprężarka	Typ	-	Podwójna rotacyjna	Podwójna rotacyjna		
	Typ / GWP (potencjał tworzenia efektu cieplarnianego)	-	R32 / 675	R32 / 675		
Czynnik chłodniczy	Ilość fabryczna / t-CO ₂ eq	kg	1,2 / 0,81	1,9 / 1,283		
	Maks. długość orurowania bez dodatkowej ilości czynnika	m	10	20		
	Dawka dodatkowa	g/m	20	40		
	Wentylator	Przepływ powietrza	Nom.	m ³ /min x N	50 x 1	58 x 1
Całkowita długość instalacji		Min. / Maks.	m	5 / 30	5 / 50	
Różnica wysokości		Jedn. wewn. - Jedn. zewn.	Maks.	m	30	30

*: Poziom ciśnienia akustycznego nie jest wartością deklarowaną w programie Eurovent.

Uwaga:

- Ze względu na naszą politykę innowacji niektóre dane techniczne mogą ulec zmianie bez powiadomienia.
- Wydajności zmierzone w następujących warunkach (zgodnie z normą EN14511)
 - Chłodzenie: temp. wewn. 27°C termometr suchy (DB) / 19°C termometr mokry (WB), temp. zewn. 35°C termometr suchy (DB) / 24°C termometr mokry (WB)
 - Ogrzewanie: temp. wewn. 20°C termometr suchy (DB) / 15°C termometr mokry (WB), temp. zewn. 7°C termometr suchy (DB) / 6°C termometr mokry (WB)
 - Standardowa długość rury, różnica wysokości między jednostką zewnętrzną i jednostką wewnętrzną wynosi 0 m.
- Wartości poziomów głośności są mierzone w komorze pomiaru hałasu zgodnie z normą. Dlatego wartości te zależą od warunków otoczenia i mogą się różnić w rzeczywistości.
- Produkt zawiera fluorowane gazy cieplarniane (R32).
- Ze względu na stałe doskonalenie produktów dane techniczne, wygląd i funkcje mogą ulec zmianie bez wcześniejszego powiadomienia.

STANDARD INVERTER (R32)

Wysoka wydajność dzięki automatycznej kontroli sprężu dyspozycyjnego

- Funkcja automatycznej kontroli sprężu dyspozycyjnego (ESP) pozwala na automatyczne dostosowanie prędkości wentylatora jednostki wewnętrznej kanałowej tak, aby uzyskać natężenie przepływu powietrza przy danym sprężu.
- Praca w wielu pomieszczeniach: dzięki zastosowaniu kanałów spiro oraz komory rozdzielu powietrza możliwe jest uruchomienie chłodzenia / ogrzewania w kilku pomieszczeniach. (ABZCA)
- Opcjonalny UVnano Filter Box: skutecznie tworzy bezpieczne środowisko wewnętrzne, wyłapując i usuwając różne szkodliwe substancje, takie jak najdrobniejszy kurz, bakterie i wirusy w postaci kropelek.
- Inteligentny czujnik (czujniki temperatury + czujnik ciśnienia) umożliwia szybsze osiągnięcie pożądanej temperatury wewnętrznej.
- Opcjonalne sterowanie z dwoma termistorami: temperatura w pomieszczeniu może być mierzona zarówno za pomocą termistora umieszczonego w zdalnym sterowniku, jak i w jednostce wewnętrznej.
- Uniwersalny montaż: konstrukcja nowego klimatyzatora kanałowego niskiego sprężu pozwala na wybór sposobu pobierania powietrza z dołu lub od tyłu, w zależności od warunków instalacji.
- Aplikacja mobilna LGMV (Monitoring View) pomaga inżynierom w łatwej kontroli i monitorowaniu urządzeń przy użyciu smartfona.
- Brak konieczności otwierania całego panelu podczas przeprowadzania konserwacji. Panel jest podzielony na dwie części – jedna zapewnia dostęp do wymiennika ciepła, a druga do wentylatora i silnika. Równie łatwo można wyjąć i ponownie założyć filtr, nawet w ograniczonej przestrzeni.
- Standardowo wbudowana pompa skroplin o wysokości podnoszenia 700 mm zwiększa swobodę montażu i zapewnia skuteczne odprowadzanie wody dla każdej instalacji.
- Zakres pracy (ogrzewanie): -25°C ~ 18°C (min./maks.)

ŚREDNIEGO SPRĘŻU
UM 36F / UM42F / UM48F / UM60F

UUD3.U30



LG bierze udział w programie certyfikacji urządzeń klimatyzacyjnych Eurovent. Dane dostępne na: www.eurovent-certification.com

KOMBINACJA		36	42	48	60		
Wydajność	Chłodzenie	Min. / Nom. / Maks. kW	3,8 / 9,5 / 12,5	4,8 / 12,0 / 14,0	5,4 / 13,4 / 15,7	5,8 / 14,6 / 15,8	
	Ogrzewanie	Min. / Nom. / Maks. kW	4,3 / 10,8 / 13,4	5,4 / 13,5 / 15,8	6,2 / 15,5 / 17,5	6,7 / 16,8 / 18,1	
Pobór mocy (zestaw)	Chłodzenie	Min. / Nom. / Maks. kW	0,50 / 2,50 / 3,80	0,70 / 3,48 / 4,52	0,90 / 4,32 / 5,62	1,00 / 4,95 / 5,54	
	Ogrzewanie	Min. / Nom. / Maks. kW	0,60 / 2,77 / 3,77	0,80 / 3,74 / 4,86	0,90 / 4,31 / 5,26	0,90 / 4,60 / 5,29	
Prąd roboczy	Chłodzenie / Ogrzewanie	Nom.	A	4,0 / 4,5	5,5 / 5,9	6,8 / 6,5	7,7 / 7,2
EER / COP			kWh / kWh	3,80 / 3,90	3,45 / 3,61	3,10 / 3,60	2,95 / 3,65
SEER / SCOP			kWh / kWh	5,8 / 3,9	5,6 / 3,9	5,8 / 4,0	5,6 / 4,0
Wydajność projektowa	Chłodzenie przy 35°C	kW	9,5	12	13,4	14,6	
	Ogrzewanie przy -10°C	kW	9,5	9,5	9,5	9,5	
Klasa sezonowej efektywności energetycznej	Chłodzenie / Ogrzewanie	-	A+ / A	A+ / A	- / -	- / -	
	Roczne zużycie energii	kWh	573 / 3410	750 / 3410	1386 / 3325	1564 / 3325	
Wydajność osuszania			l/h	2,9	4,4	4,8	4,7
Poziom ciśnienia akustycznego jedn. wewn.*	Chłodzenie / Ogrzewanie	Nom.	dB(A)	50 / 50	51 / 52	52 / 53	54 / 54
	Poziom mocy akustycznej jedn. wewn.	Chłodzenie	Nom.	dB(A)	66	69	69
Przyłącza rur	Ciecz / gaz		mm (cale)	Ø9,52 (3/8) / Ø15,88 (5/8)	Ø9,52 (3/8) / Ø15,88 (5/8)	Ø9,52 (3/8) / Ø15,88 (5/8)	Ø9,52 (3/8) / Ø15,88 (5/8)
	Rodzaj przyłącza			Kielichowe	Kielichowe	Kielichowe	Kielichowe
Zakres pracy (temp. zewn.)	Chłodzenie	Min. / Maks.	°C	-20 / 52	-20 / 52	-20 / 52	-20 / 52
	Ogrzewanie	Min. / Maks.	°C	-25 / 18	-25 / 18	-25 / 18	-25 / 18
JEDNOSTKA WEWNĘTRZNA			UM36F.N20	UM42F.N20	UM48F.N30	UM60F.N30	
Zasilanie		Ø / V / Hz	1 / 220-240 / 50	1 / 220-240 / 50	1 / 220-240 / 50	1 / 220-240 / 50	
Pobór mocy (jedn. wewn.)		W / S / N	183 / 134 / 101	266 / 200 / 145	242 / 159 / 124	342 / 287 / 242	
Przepływ powietrza		W / S / N	m³/min	32 / 28 / 24	38 / 33 / 28	40 / 34 / 28	50 / 45 / 40
Wymiary	Korpus	S x W x G	mm	1250 x 270 x 700	1250 x 270 x 700	1250 x 360 x 700	1250 x 360 x 700
Masa	Korpus		kg	38,5	38,5	43,5	43,5
Poziom ciśnienia akustycznego*	Chłodzenie	W / S / N	dB(A)	36 / 34 / 33	38 / 36 / 34	39 / 38 / 36	42 / 40 / 39
	Poziom mocy akustycznej	Chłodzenie	Maks.	dB(A)	60	62	65
Przyłącza rur	Skropliny	średn. zewn. / średn. wewn.	mm	Ø32,0 / 26,0	Ø32,0 / 26,0	Ø32,0 / 26,0	Ø32,0 / 26,0
JEDNOSTKA ZEWNĘTRZNA			UUD3.U30				
Zasilanie		Ø / V / Hz	3 / 380-415 / 50				
Zabezpieczenie	Min.	A	20				
Przewody zasilania (z uziemieniem)		N x mm²	5 x 2,5				
Wymiary	Netto	S x W x G	mm				
Masa	Netto		kg				
Sprężarka	Typ		Inverter Scroll				
Czynnik chłodniczy	Typ / GWP (potencjał tworzenia efektu cieplarnianego)		R32 / 675				
	Ilość fabryczna / t-CO ₂ eq		kg				
	Maks. długość orurowania bez dodatkowej ilości czynnika		m				
	Dawka dodatkowa		g/m				
Wentylator	Przepływ powietrza	Nom.	m³/min x N				
Całkowita długość instalacji		Min. / Maks.	m				
Różnica wysokości	Jedn. wewn. - Jedn. zewn.	Maks.	m				

*: Poziom ciśnienia akustycznego nie jest wartością deklarowaną w programie Eurovent. Uwaga:

- Ze względu na naszą politykę innowacji niektóre dane techniczne mogą ulec zmianie bez powiadomienia.
- Wydajności zmierzone w następujących warunkach (zgodnie z normą EN14511)
 - Chłodzenie: temp. wewn. 27°C termometr suchy (DB) / 19°C termometr mokry (WB), temp. zewn. 35°C termometr suchy (DB) / 24°C termometr mokry (WB)
 - Ogrzewanie: temp. wewn. 20°C termometr suchy (DB) / 15°C termometr mokry (WB), temp. zewn. 7°C termometr suchy (DB) / 6°C termometr mokry (WB)
 - Standardowa długość rury, różnica wysokości między jednostką zewnętrzną i jednostką wewnętrzną wynosi 0 m.
- Wartości poziomów głośności są mierzone w komorze pomiaru hałasu zgodnie z normą. Dlatego wartości te zależą od warunków otoczenia i mogą się różnić w rzeczywistości.
- Produkt zawiera fluorowane gazy cieplarniane (R32).
- Ze względu na stałe doskonalenie produktów dane techniczne, wygląd i funkcje mogą ulec zmianie bez wcześniejszego powiadomienia.

COMPACT INVERTER (R32)

Duża wydajność przy wysokości tylko 190 mm

- Funkcja sterowania wartością ESP pozwala w łatwy sposób za pomocą zdalnego sterownika regulować ilość nawiewanego. (Eliminuje to konieczność korzystania z dodatkowego wyposażenia do regulacji przepływu powietrza).
- Praca w wielu pomieszczeniach: dzięki zastosowaniu kanałów spiro oraz komory rozdzielu powietrza możliwe jest uruchomienie chłodzenia / ogrzewania w kilku pomieszczeniach.
- Inteligentny czujnik (czujniki temperatury + czujnik ciśnienia) umożliwia szybsze osiągnięcie pożądanej temperatury wewnętrznej.
- Cicha praca (niski poziom ciśnienia akustycznego dzięki małej prędkości wentylatora)
- Opcjonalne sterowanie z dwoma termistorami: temperatura w pomieszczeniu może być mierzona zarówno za pomocą termistora umieszczonego w zdalnym sterowniku, jak i w jednostce wewnętrznej.
- Uniwersalny montaż: konstrukcja nowego klimatyzatora kanałowego niskiego sprężu pozwala na wybór sposobu pobierania powietrza z dołu lub od tyłu, w zależności od warunków instalacji.
- Aplikacja mobilna LGMV (Monitoring View) pomaga inżynierom w łatwej kontroli i monitorowaniu urządzeń przy użyciu smartfona.
- Brak konieczności otwierania całego panelu podczas przeprowadzania konserwacji. Panel jest podzielony na dwie części – jedna zapewnia dostęp do wymiennika ciepła, a druga do wentylatora i silnika. Równie łatwo można wyjąć i ponownie założyć filtr, nawet w ograniczonej przestrzeni.
- Standardowo wbudowana pompa skroplin o wysokości podnoszenia 700 mm zwiększa swobodę montażu i zapewnia skuteczne odprowadzanie wody dla każdej instalacji.

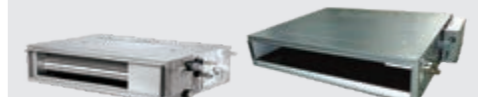
NISKIEGO SPRĘŻU
CL18F / CL24F

UUA1.U10

UUB1.U20



LG bierze udział w programie certyfikacji urządzeń klimatyzacyjnych Eurovent. Dane dostępne na: www.eurovent-certification.com

KOMBINACJA		18	24			
Wydajność	Chłodzenie	Min. / Nom. / Maks. kW	1,8 / 4,7 / 5,1	2,7 / 6,8 / 7,5		
	Ogrzewanie	Min. / Nom. / Maks. kW	2,1 / 5,2 / 5,7	3,0 / 7,5 / 8,6		
Pobór mocy (zestaw)	Chłodzenie	Min. / Nom. / Maks. kW	0,34 / 1,62 / 1,99	0,40 / 2,12 / 2,54		
	Ogrzewanie	Min. / Nom. / Maks. kW	0,30 / 1,53 / 1,99	0,50 / 2,41 / 3,13		
Prąd roboczy	Chłodzenie / Ogrzewanie	Nom.	A	7,2 / 6,8	9,3 / 10,5	
EER / COP			kWh / kWh	2,90 / 3,40	3,21 / 3,11	
SEER / SCOP			kWh / kWh	5,1 / 3,8	6,0 / 4,1	
Wydajność projektowa	Chłodzenie przy 35°C	kW	4,7	6,8		
	Ogrzewanie przy -10°C	kW	2,7	4,2		
Klasa sezonowej efektywności energetycznej	Chłodzenie / Ogrzewanie	-	A / A	A+ / A+		
	Roczne zużycie energii	kWh	323 / 995	397 / 1434		
Wydajność osuszania			l/h	1,5	2,4	
Poziom ciśnienia akustycznego jedn. wewn.*	Chłodzenie / Ogrzewanie	Nom.	dB(A)	49 / 52	48 / 53	
	Poziom mocy akustycznej jedn. wewn.	Chłodzenie	Nom.	dB(A)	65	65
Przyłącza rur	Ciecz / gaz		mm (cale)	Ø6,35 (1/4) / Ø12,7 (1/2)	Ø9,52 (3/8) / Ø15,88 (5/8)	
	Rodzaj przyłącza			Kielichowe	Kielichowe	
Zakres pracy (temp. zewn.)	Chłodzenie	Min. / Maks.	°C	-10 / 50	-10 / 48	
	Ogrzewanie	Min. / Maks.	°C	-10 / 18	-15 / 18	
JEDNOSTKA WEWNĘTRZNA			CL18F.N60	CL24F.N30		
Zasilanie		Ø / V / Hz	1 / 220-240 / 50	1 / 220-240 / 50		
Pobór mocy (jedn. wewn.)		W / S / N	100 / 90 / 80	150 / 130 / 110		
Przepływ powietrza		W / S / N	m³/min	15 / 12 / 10	20 / 16 / 12	
Wymiary	Korpus	S x W x G	mm	1100 x 190 x 460	1100 x 190 x 700	
Masa	Korpus		kg	20,9	26	
Poziom ciśnienia akustycznego*	Chłodzenie	W / S / N	dB(A)	34 / 31 / 29	39 / 35 / 32	
	Poziom mocy akustycznej	Chłodzenie	Maks.	dB(A)	56	58
Przyłącza rur	Skropliny	średn. zewn. / średn. wewn.	mm	Ø32,0 / 26,0	Ø32,0 / 26,0	
JEDNOSTKA ZEWNĘTRZNA			UUA1.U10	UUB1.U20		
Zasilanie		Ø / V / Hz	1 / 220-240 / 50	1 / 220-240 / 50		
Zabezpieczenie	Min.	A	15	20		
Przewody zasilania (z uziemieniem)		N x mm²	3 x 1,5	3 x 2,5		
Wymiary	Netto	S x W x G	mm	770 x 545 x 288	870 x 650 x 330	
Masa	Netto		kg	33,3	44,5	
Sprężarka	Typ			Podwójna rotacyjna	Podwójna rotacyjna	
Czynnik chłodniczy	Typ / GWP (potencjał tworzenia efektu cieplarnianego)			R32 / 675	R32 / 675	
	Ilość fabryczna / t-CO ₂ eq			kg	1,0 / 0,675	1,2 / 0,81
	Maks. długość orurowania bez dodatkowej ilości czynnika			m	10	10
	Dawka dodatkowa			g/m	20	40
Wentylator	Przepływ powietrza	Nom.	m³/min x N	28 x 1	50 x 1	
Całkowita długość instalacji		Min. / Maks.	m	5 / 30	5 / 35	
Różnica wysokości	Jedn. wewn. - Jedn. zewn.	Maks.	m	30	30	

*: Poziom ciśnienia akustycznego nie jest wartością deklarowaną w programie Eurovent. Uwaga:

- Ze względu na naszą politykę innowacji niektóre dane techniczne mogą ulec zmianie bez powiadomienia.
- Wydajności zmierzone w następujących warunkach (zgodnie z normą EN14511)
 - Chłodzenie: temp. wewn. 27°C termometr suchy (DB) / 19°C termometr mokry (WB), temp. zewn. 35°C termometr suchy (DB) / 24°C termometr mokry (WB)
 - Ogrzewanie: temp. wewn. 20°C termometr suchy (DB) / 15°C termometr mokry (WB), temp. zewn. 7°C termometr suchy (DB) / 6°C termometr mokry (WB)
 - Standardowa długość rury, różnica wysokości między jednostką zewnętrzną i jednostką wewnętrzną wynosi 0 m.
- Wartości poziomów głośności są mierzone w komorze pomiaru hałasu zgodnie z normą. Dlatego wartości te zależą od warunków otoczenia i mogą się różnić w rzeczywistości.
- Produkt zawiera fluorowane gazy cieplarniane (R32).
- Ze względu na stałe doskonalenie produktów dane techniczne, wygląd i funkcje mogą ulec zmianie bez wcześniejszego powiadomienia.

COMPACT INVERTER (R32)

Wysoka wydajność dzięki automatycznej kontroli sprężu dyspozycyjnego

- Funkcja automatycznej kontroli sprężu dyspozycyjnego (ESP) pozwala na automatyczne dostosowanie prędkości wentylatora jednostki wewnętrznej kanałowej tak, aby uzyskać natężenie przepływu powietrza przy danym sprężu.
- Praca w wielu pomieszczeniach: dzięki zastosowaniu kanałów spiro oraz komory rozdzielu powietrza możliwe jest uruchomienie chłodzenia / ogrzewania w kilku pomieszczeniach. (ABZCA)
- Inteligentny czujnik (czujniki temperatury + czujnik ciśnienia) umożliwiają szybsze osiągnięcie pożądanej temperatury wewnętrznej.
- Opcjonalny UVnano Filter Box: skutecznie tworzy bezpieczne środowisko wewnętrzne, wytapując i usuwając różne szkodliwe substancje, takie jak najdrobniejszy kurz, bakterie i wirusy w postaci kropeł.
- Opcjonalne sterowanie z dwoma termistorami: temperatura w pomieszczeniu może być mierzona zarówno za pomocą termistora umieszczonego w zdalnym sterowniku, jak i w jednostce wewnętrznej.
- Uniwersalny montaż: konstrukcja nowego klimatyzatora kanałowego niskiego sprężu pozwala na wybór sposobu pobierania powietrza z dołu lub od tyłu, w zależności od warunków instalacji.
- Aplikacja mobilna LGMV (Monitoring View) pomaga inżynierom w łatwej kontroli i monitorowaniu urządzeń przy użyciu smartfona.
- Brak konieczności otwierania całego panelu podczas przeprowadzania konserwacji. Panel jest podzielony na dwie części – jedna zapewnia dostęp do wymiennika ciepła, a druga do wentylatora i silnika. Równie łatwo można wyjąć i ponownie założyć filtr, nawet w ograniczonej przestrzeni.
- Standardowo wbudowana pompka skroplin o wysokości podnoszenia 700 mm zwiększa swobodę montażu i zapewnia skuteczne odprowadzanie wody dla każdej instalacji.

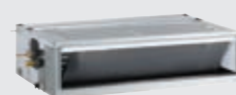
ŚREDNIEGO SPRĘŻU
CM18F / CM24F / UM30F / UM36F

UUA1.U10 UUB1.U20 UUC1.U40



LG bierze udział w programie certyfikacji urządzeń klimatyzacyjnych Eurovent. Dane dostępne na: www.eurovent-certification.com

KOMBINACJA		18	24	30	36	
Wydajność	Chłodzenie	Min. / Nom. / Maks. kW	1,8 / 5,0 / 5,6	2,7 / 6,8 / 7,5	3,0 / 7,5 / 8,3	3,8 / 9,5 / 10,5
	Ogrzewanie	Min. / Nom. / Maks. kW	2,2 / 5,5 / 6,7	3,0 / 7,4 / 8,5	3,2 / 8,0 / 8,8	4,3 / 10,8 / 11,5
Pobór mocy (zestaw)	Chłodzenie	Min. / Nom. / Maks. kW	0,35 / 1,67 / 1,92	0,50 / 2,34 / 2,81	0,50 / 2,57 / 3,08	0,60 / 3,16 / 3,86
	Ogrzewanie	Min. / Nom. / Maks. kW	0,32 / 1,57 / 1,77	0,40 / 2,17 / 2,82	0,50 / 2,25 / 2,93	0,60 / 3,03 / 3,48
Prąd roboczy	Chłodzenie / Ogrzewanie	Nom. A	7,4 / 7,0	10,3 / 9,7	11,0 / 9,7	14,0 / 13,4
EER / COP		kWh / kWh	3,00 / 3,50	2,91 / 3,41	2,92 / 3,56	3,01 / 3,57
SEER / SCOP		kWh / kWh	6,1 / 3,8	5,8 / 4,1	5,6 / 3,9	5,9 / 4,0
Wydajność projektowa	Chłodzenie przy 35°C	kW	5	6,8	7,5	9,5
	Ogrzewanie przy -10°C	kW	2,8	4,1	4,3	5,5
Klasa sezonowej efektywności energetycznej Roczne zużycie energii	Chłodzenie / Ogrzewanie	-	A++ / A	A+ / A+	A+ / A	A+ / A+
	Chłodzenie / Ogrzewanie	kWh	287 / 1032	410 / 1400	469 / 1544	564 / 1924
Wydajność osuszania		l/h	1,2	2,5	2,6	3,2
Poziom ciśnienia akustycznego jedn. wewn.*	Chłodzenie / Ogrzewanie	Nom. dB(A)	49 / 52	48 / 53	50 / 54	54 / 56
	Chłodzenie	Nom. dB(A)	65	65	67	70
Poziom mocy akustycznej jedn. wewn.	Chłodzenie	Nom. dB(A)	65	65	67	70
			06,35 (1/4) / 012,7 (1/2)	09,52 (3/8) / 015,88 (5/8)	09,52 (3/8) / 015,88 (5/8)	09,52 (3/8) / 015,88 (5/8)
Przyłącza rur	Ciecz / gaz	mm (cale)	06,35 (1/4) / 012,7 (1/2)	09,52 (3/8) / 015,88 (5/8)	09,52 (3/8) / 015,88 (5/8)	09,52 (3/8) / 015,88 (5/8)
	Rodzaj przyłącza	-	Kielichowe	Kielichowe	Kielichowe	Kielichowe
Zakres pracy (temp. zewn.)	Chłodzenie	Min. / Maks. °C	-10 / 50	-10 / 48	-10 / 48	-20 / 50
	Ogrzewanie	Min. / Maks. °C	-10 / 18	-15 / 18	-15 / 18	-15 / 18
JEDNOSTKA WEWNĘTRZNA			CM18F.N10	CM24F.N10	UM30F.N10	UM36F.N20
Zasilanie		Ø / V / Hz	1 / 220-240 / 50	1 / 220-240 / 50	1 / 220-240 / 50	1 / 220-240 / 50
Pobór mocy (jedn. wewn.)		W / S / N	150 / 130 / 110	180 / 150 / 130	220 / 200 / 180	183 / 134 / 101
Przepływ powietrza		m ³ /min	16,5 / 14,5 / 13	18 / 16,5 / 14,5	22 / 20 / 18	32 / 28 / 24
Wymiary		S x W x G	900 x 270 x 700	900 x 270 x 700	900 x 270 x 700	1250 x 270 x 700
Masa		kg	24,6	24,6	26,2	38,5
Poziom ciśnienia akustycznego*		dB(A)	34 / 32 / 30	35 / 34 / 32	37 / 35 / 34	36 / 34 / 33
Poziom mocy akustycznej		Maks. dB(A)	59	60	62	60
Przyłącza rur		średn. zewn. / średn. wewn. mm	025,4 / 19,4	025,4 / 19,4	025,4 / 19,4	025,4 / 19,4
JEDNOSTKA ZEWNĘTRZNA			UUA1.U10	UUB1.U20	UUC1.U40	
Zasilanie		Ø / V / Hz	1 / 220-240 / 50	1 / 220-240 / 50	1 / 220-240 / 50	
Zabezpieczenie		Min. A	15	20	25	
Przewody zasilania (z uziemieniem)		N x mm ²	3 x 1,5	3 x 2,5	3 x 2,5	
Wymiary		S x W x G	770 x 545 x 288	870 x 650 x 330	950 x 834 x 330	
Masa		kg	33,3	44,5	57,7	
Sprężarka		Typ	Podwójna rotacyjna	Podwójna rotacyjna	Podwójna rotacyjna	
Czynnik chłodniczy		Typ / GWP (potencjał tworzenia efektu cieplarnianego)	R32 / 675	R32 / 675	R32 / 675	
		Ilość fabryczna / t-CO ₂ eq	1 / 0,675	1,2 / 0,81	1,9 / 1,283	
		Maks. długość orurowania bez dodatkowej ilości czynnika	10	10	20	
		Dawka dodatkowa	g/m	20	40	40
Wentylator		Przepływ powietrza	Nom. m ³ /min x N	28 x 1	50 x 1	58 x 1
Całkowita długość instalacji		Min. / Maks. m	5 / 30	5 / 35	5 / 50	
Różnica wysokości		Jedn. wewn. - Jedn. zewn. Maks. m	30	30	30	

*: Poziom ciśnienia akustycznego nie jest wartością deklarowaną w programie Eurovent.

Uwaga:

- Ze względu na naszą politykę innowacji niektóre dane techniczne mogą ulec zmianie bez powiadomienia.
- Wydajności zmierzone w następujących warunkach (zgodnie z normą EN14511)
 - Chłodzenie: temp. wewn. 27°C termometr suchy (DB) / 19°C termometr mokry (WB), temp. zewn. 35°C termometr suchy (DB) / 24°C termometr mokry (WB)
 - Ogrzewanie: temp. wewn. 20°C termometr suchy (DB) / 15°C termometr mokry (WB), temp. zewn. 7°C termometr suchy (DB) / 6°C termometr mokry (WB)
 - Standardowa długość rury, różnica wysokości między jednostką zewnętrzną i jednostką wewnętrzną wynosi 0 m.
- Wartości poziomów głośności są mierzone w komorze pomiaru hałasu zgodnie z normą. Dlatego wartości te zależą od warunków otoczenia i mogą się różnić w rzeczywistości.
- Produkt zawiera fluorowane gazy cieplarniane (R32).
- Ze względu na stałe doskonalenie produktów dane techniczne, wygląd i funkcje mogą ulec zmianie bez wcześniejszego powiadomienia.

STANDARD INVERTER (R410A)

Jednostka kanałowa o dużej wydajności

- Funkcja sterowania wartością ESP pozwala w łatwy sposób za pomocą zdalnego sterownika regulować ilość nawiewanego. (Eliminuje to konieczność korzystania z dodatkowego wyposażenia do regulacji przepływu powietrza).
- Praca w wielu pomieszczeniach: dzięki zastosowaniu kanałów spiro oraz komory rozdzielu powietrza możliwe jest uruchomienie chłodzenia / ogrzewania w kilku pomieszczeniach.
- Inteligentny czujnik (czujniki temperatury + czujnik ciśnienia) umożliwiają szybsze osiągnięcie pożądanej temperatury wewnętrznej.
- Opcjonalne sterowanie z dwoma termistorami: temperatura w pomieszczeniu może być mierzona zarówno za pomocą termistora umieszczonego w zdalnym sterowniku, jak i w jednostce wewnętrznej.
- Uniwersalny montaż: konstrukcja nowego klimatyzatora kanałowego niskiego sprężu pozwala na wybór sposobu pobierania powietrza z dołu lub od tyłu, w zależności od warunków instalacji.
- Aplikacja mobilna LGMV (Monitoring View) pomaga inżynierom w łatwej kontroli i monitorowaniu urządzeń przy użyciu smartfona.
- Brak konieczności otwierania całego panelu podczas przeprowadzania konserwacji. Panel jest podzielony na dwie części – jedna zapewnia dostęp do wymiennika ciepła, a druga do wentylatora i silnika. Równie łatwo można wyjąć i ponownie założyć filtr, nawet w ograniczonej przestrzeni.

WYSOKIEGO SPRĘŻU
UB70 / UB85

UU70W UU85W

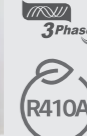

LG bierze udział w programie certyfikacji urządzeń klimatyzacyjnych Eurovent. Dane dostępne na: www.eurovent-certification.com

JEDNOSTKA WEWNĘTRZNA		UB70.N95	UB85.N95		
Wydajność	Chłodzenie	Min. / Nom. / Maks. kW	7,6 / 19,0 / 20,9	9,2 / 23,0 / 25,3	
	Ogrzewanie	Min. / Nom. / Maks. kW	9,0 / 22,4 / 24,6	10,8 / 27,0 / 29,7	
Wydajność w niskiej temp.	Ogrzewanie -7°C	Maks. kW	18,0	24,0	
Pobór mocy (zestaw)	Chłodzenie	Nom. kW	6,69	8,19	
	Ogrzewanie	Nom. kW	6,4	8,31	
Pobór mocy (jedn. wewn.)		Min. / Maks. (nom. ESP) W	550 / 760	610 / 920	
Prąd roboczy	Chłodzenie / Ogrzewanie	Nom. A	11,5 / 10,7	13,5 / 13,6	
Zasilanie		Ø / V / Hz	1 / 220-240 / 50	1 / 220-240 / 50	
EER			2,84	2,81	
COP			3,50	3,25	
SEER			4,90	4,80	
SCOP			3,53	3,51	
Wydajność projektowa (przy -10°C)		kW	13,4	18,5	
Klasa sezonowej efektywności energetycznej	Chłodzenie / Ogrzewanie	-	-	-	
Roczne zużycie energii	Chłodzenie / Ogrzewanie	kWh	-	-	
Przyłącza rur	Ciecz / gaz	mm (cale)	09,52 (3/8) / 025,4 (1/1)	06,35 (1/2) / 022,2 (7/8)	
	Skropliny	średn. zewn. / średn. wewn. mm	32 / 25	32 / 25	
Przepływ powietrza		W / S / N m ³ /min	70,0 / 65,0 / 60,0	80,0 / 72,0 / 64,0	
Poziom ciśnienia akustycznego*	Chłodzenie	W / S / N dB(A)	43 / 41 / 40	43 / 41 / 40	
Poziom mocy akustycznej	Chłodzenie	Maks. dB(A)	73	75	
Wydajność osuszania		l/h	1,81 (4,2)	5,14 (11,9)	
Wymiary	Korpus	S x W x G	1563 x 460 x 688	1563 x 460 x 688	
Masa netto	Korpus	kg	90,0	90,0	
Zewnętrzne ciśnienie statyczne		Min. / Maks. mm słupa wody (Pa)	6 / 25 (60 / 250)	6 / 25 (60 / 250)	
JEDNOSTKA ZEWNĘTRZNA		UU70W.U34	UU85W.U74		
Sprężarka	Typ	Spiralna hermetyczna	Spiralna hermetyczna		
Przepływ powietrza		Nom. m ³ /min	110	190	
Poziom ciśnienia akustycznego*	Chłodzenie	Nom. dB(A)	55	59	
	Ogrzewanie	Nom. dB(A)	58	60	
Poziom mocy akustycznej	Chłodzenie	Maks. dB(A)	75	75	
Wymiary		S x W x G	950 x 1 380 x 330	1090 x 1 625 x 380	
Masa netto		kg	110	144,0	
Czynnik chłodniczy		Typ	R410A	R410A	
		Ilość fabryczna	g	5200	5500
		Dawka dodatkowa	g/m	70	70
		GWP	-	2087,5	2087,5
Zakres pracy (temp. zewn.)		t-CO ₂ eq	-	10,9	
			10,9	11,5	
Zakres pracy (temp. zewn.)	Chłodzenie	Min. / Maks. °C DB	-20 / 48	-20 / 48	
	Ogrzewanie	Min. / Maks. °C WB	-18 / 18	-18 / 18	
Zasilanie		Ø / V / Hz	3 / 380-415 / 50	3 / 380-415 / 50	
Przewody zasilania		N x mm ²	5 x 2,5	5 x 2,5	
Przewody sterowania		N x mm ²	4 x 1,0	4 x 1,0	
Zabezpieczenie		A	30	30	
Całkowita długość orurowania		Min. / Maks. m	5 / 75	5 / 75	
Różnica wysokości		Jedn. wewn. - Jedn. zewn. Maks. m	30	30	
Przyłącza rur		Ciecz / gaz	mm (cale)	09,53 (3/8) / 025,4 (1/1)	012,7 (1/2) / 022,2 (7/8)

*: Poziom ciśnienia akustycznego nie jest wartością deklarowaną w programie Eurovent.

Uwaga:

- Ze względu na naszą politykę innowacji niektóre dane techniczne mogą ulec zmianie bez powiadomienia.
- Wydajności zmierzone w następujących warunkach (zgodnie z normą EN14511)
 - Chłodzenie: temp. wewn. 27°C termometr suchy (DB) / 19°C termometr mokry (WB), temp. zewn. 35°C termometr suchy (DB) / 24°C termometr mokry (WB)
 - Ogrzewanie: temp. wewn. 20°C termometr suchy (DB) / 15°C termometr mokry (WB), temp. zewn. 7°C termometr suchy (DB) / 6°C termometr mokry (WB)
 - Standardowa długość rury, różnica wysokości między jednostką zewnętrzną i jednostką wewnętrzną wynosi 0 m.
- Wartości poziomów głośności są mierzone w komorze pomiaru hałasu zgodnie z normą. Dlatego wartości te zależą od warunków otoczenia i mogą się różnić w rzeczywistości.
- Produkt zawiera fluorowane gazy cieplarniane (R410A).
- Ze względu na stałe doskonalenie produktów dane techniczne, wygląd i funkcje mogą ulec zmianie bez wcześniejszego powiadomienia.

PODSTROPOWE



Nowoczesne wzornictwo

Klimatyzator przypodłogowo-sufitowy LG wyróżnia się nowoczesnym wzornictwem, które zostało uhonorowane nagrodą IF Design Award. Ma wygląd w kształcie litery V oraz czarny nawiew. Jego nowoczesny styl z łatwością dopasowuje się do każdej przestrzeni.



Wydajne chłodzenie i ogrzewanie

Nowa jednostka przypodłogowo-sufitowa LG jest szczególnie wydajna w dużych pomieszczeniach. Duża objętość przepływu powietrza i specjalnie zaprojektowany nawiew pozwalają na osiągnięcie zasięgu strugi powietrza nawiewanego powyżej 15 m.



Dzięki powiększeniu obszaru wylotu uzyskano optymalną drogę przepływu powietrza i lepszą wydajność wymiennika ciepła.

Obszar wylotu powietrza

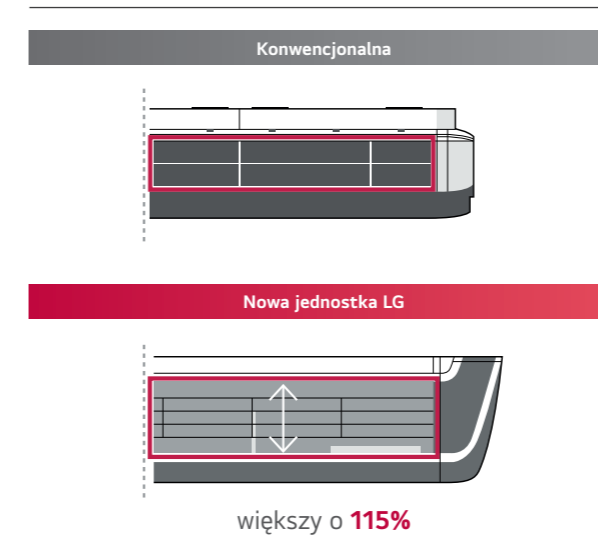

Zoptymalizowana droga przepływu powietrza

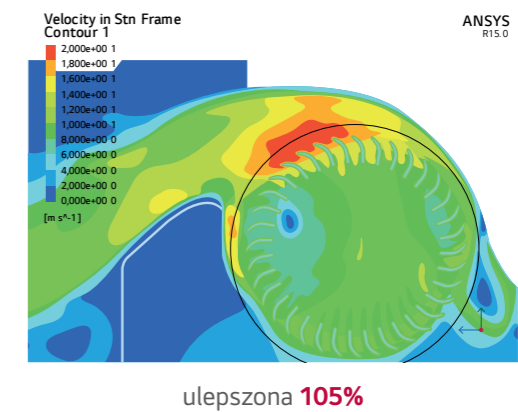

Łatwa wymiana filtra

Nowa konstrukcja zapewni prosty demontaż filtra w celu jego wyczyszczenia

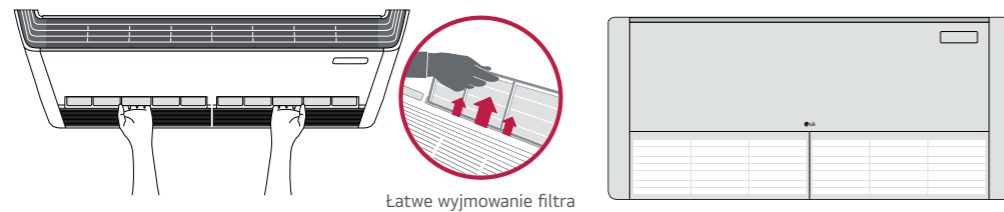

Łatwe wyjmowanie filtra

Sterowanie z dwoma termistorami

Temperatura w pomieszczeniu może być mierzona zarówno za pomocą termistora umieszczonego w zdalnym sterowniku, jak i w jednostce wewnętrznej. Temperatura powietrza pomiędzy sufitem, a podłogą może się znacznie różnić. Zastosowanie dwóch czujników temperatury pozwala zoptymalizować temperaturę w pomieszczeniu zapewniając bardziej komfortowe warunki.



① Termistor w jednostce wewnętrznej

② Termistor w zdalnym sterowniku (PREMTB001, PREMTBB01, PREMTB101, PREMTBB11)

Instalacja

Prostotę i szybkość montażu zwiększono poprzez zmniejszenie całkowitej liczby wkrętów i umieszczenie ich na przednim panelu w łatwo dostępnych miejscach.

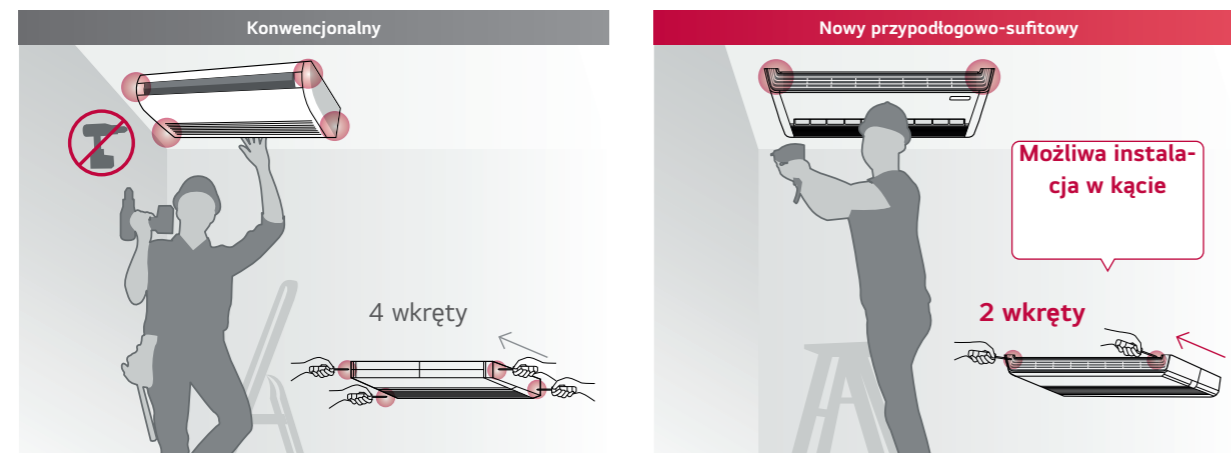

Konwencjonalny

Nowy przypodłogowo-sufitowy

4 wkręty

2 wkręty

Możliwa instalacja w kącie

H-INVERTER (R32)

Wysoka wydajność dzięki intensywnemu chłodzeniu i ogrzewaniu

- Klasa sezonowej efektywności energetycznej UV18FH : A++/A+ , UV24FH : A++/A++ , UV30FH : A++/A++
- Nowa jednostka podstropowa LG jest szczególnie wydajna w dużych pomieszczeniach. Duża objętość przepływu powietrza i specjalnie zaprojektowany nawiew pozwalają na osiągnięcie zasięgu strugi powietrza nawiewanego powyżej 15 m.
- Opcjonalne sterowanie z dwoma termistorami: temperatura w pomieszczeniu może być mierzona zarówno za pomocą termistora umieszczonego w zdalnym sterowniku, jak i w jednostce wewnętrznej.
- 5 różnych prędkości wentylatora dla zapewnienia komfortu, maksymalnej wydajności chłodzenia i maksymalnej wydajności ogrzewania.
- Inteligentny czujnik (czujniki temperatury + czujnik ciśnienia) umożliwia szybsze osiągnięcie pożądanej temperatury wewnętrznej.
- Aplikacja mobilna LGMV (Monitoring View) pomaga inżynierom w łatwej kontroli i monitorowaniu urządzeń przy użyciu smartfona.
- Łatwa wymiana filtra: nowa konstrukcja zapewni prosty demontaż filtra w celu jego wyczyszczenia.
- Standardowy sterownik przewodowy



LG bierze udział w programie certyfikacji urządzeń klimatyzacyjnych Eurovent. Dane dostępne na: www.eurovent-certification.com

KOMBINACJA			18	24	30
Wydajność	Chłodzenie	Min. / Nom. / Maks. kW	2,0 / 5,0 / 6,0	2,7 / 6,8 / 8,3	3,2 / 8,0 / 9,5
	Ogrzewanie	Min. / Nom. / Maks. kW	2,3 / 5,8 / 7,0	3,0 / 7,5 / 9,4	3,6 / 8,9 / 10,6
Pobór mocy (zestaw)	Chłodzenie	Min. / Nom. / Maks. kW	0,30 / 1,28 / 1,73	0,40 / 1,80 / 2,50	0,50 / 2,35 / 3,13
	Ogrzewanie	Min. / Nom. / Maks. kW	0,30 / 1,56 / 2,13	0,40 / 1,82 / 2,62	0,50 / 2,39 / 3,27
Prąd roboczy	Chłodzenie / Ogrzewanie	Nom. A	7,3 / 8	8 / 8,1	10,4 / 10,6
EER / COP		kWh / kWh	3,90 / 3,71	3,77 / 4,11	3,41 / 3,72
SEER / SCOP		kWh / kWh	7,6 / 4,4	7,9 / 4,6	7,2 / 4,6
Wydajność projektowa	Chłodzenie przy 35°C	kW	5	6,8	8
	Ogrzewanie przy -10°C	kW	4,3	5,4	5,4
Klasa sezonowej efektywności energetycznej	Chłodzenie / Ogrzewanie	-	A++ / A+	A++ / A++	A++ / A++
	Roczne zużycie energii	kWh	230 / 1368	301 / 1644	389 / 1644
Wydajność osuszania		l/h	1,9	2,0	2,8
Poziom ciśnienia akustycznego jedn. wewn.*	Chłodzenie / Ogrzewanie	Nom. dB(A)	47 / 52	48 / 52	50 / 52
	Poziom mocy akustycznej jedn. wewn.	Chłodzenie	Nom. dB(A)	63	65
Przyłącza rur	Ciecz / gaz	mm (cale)	Ø6,35 (1/4) / Ø12,7 (1/2)	Ø9,52 (3/8) / Ø15,88 (5/8)	Ø9,52 (3/8) / Ø15,88 (5/8)
	Rodzaj przyłącza	-	Kielichowe	Kielichowe	Kielichowe
Zakres pracy (temp. zewn.)	Chłodzenie	Min. / Maks. °C	-15 / 50	-20 / 50	-20 / 50
	Ogrzewanie	Min. / Maks. °C	-20 / 18	-20 / 18	-20 / 18
JEDNOSTKA WEWNĘTRZNA			UV18FH.N10	UV24FH.N20	UV30FH.N20
Zasilanie		Ø / V / Hz	1 / 220-240 / 50	1 / 220-240 / 50	1 / 220-240 / 50
Pobór mocy (jedn. wewn.)	W / Ś / N	W	17 / 15 / 13	35 / 32 / 27	35 / 32 / 27
Przepływ powietrza	W / Ś / N	m³/min	12,5 / 11 / 10	23 / 21 / 19	23 / 21 / 19
Wymiary	Korpus	S x W x G	1200 x 235 x 690	1600 x 235 x 690	1600 x 235 x 690
Masa	Korpus	kg	28,7	37,4	37,4
Poziom ciśnienia akustycznego*	Chłodzenie	W / Ś / N	41 / 39 / 38	43 / 42 / 40	43 / 42 / 40
	Poziom mocy akustycznej	Chłodzenie	Maks. dB (A)	55	60
Przyłącza rur	Skropliny	średn. zewn. / średn. wewn.	Ø32,0 / 26,0	Ø32,0 / 26,0	Ø32,0 / 26,0
JEDNOSTKA ZEWNĘTRZNA			UUB1.U20	UUC1.U40	
Zasilanie		Ø / V / Hz	1 / 220-240 / 50	1 / 220-240 / 50	
Zabezpieczenie	Min.	A	20	25	
Przewody zasilania (z uziemieniem)		N x mm²	3 x 2,5	3 x 2,5	
Wymiary	Netto	S x W x G	870 x 650 x 330	950 x 834 x 330	
Masa	Netto	kg	44,5	57,7	
Sprężarka	Typ	-	Podwójna rotacyjna	Podwójna rotacyjna	
Czynnik chłodniczy	Typ / GWP (potencjał tworzenia efektu cieplarnianego)	-	R32 / 675	R32 / 675	
	Ilość fabryczna / t-CO ₂ eq	kg	1,2 / 0,81	1,9 / 1,283	
	Maks. długość orurowania bez dodatkowej ilości czynnika	m	10	20	
	Dawka dodatkowa	g/m	20	40	
Wentylator	Przepływ powietrza	Nom. m³/min x N	50 x 1	58 x 1	
Całkowita długość instalacji	Min. / Maks.	m	5 / 30	5 / 50	
Różnica wysokości	Jedn. wewn. - Jedn. zewn.	Maks. m	30	30	

*: Poziom ciśnienia akustycznego nie jest wartością deklarowaną w programie Eurovent.

Uwaga:

- Ze względu na naszą politykę innowacji niektóre dane techniczne mogą ulec zmianie bez powiadomienia.
- Wydajności zmierzone w następujących warunkach (zgodnie z normą EN14511)
 - Chłodzenie: temp. wewn. 27°C termometr suchy (DB) / 19°C termometr mokry (WB), temp. zewn. 35°C termometr suchy (DB) / 24°C termometr mokry (WB)
 - Ogrzewanie: temp. wewn. 20°C termometr suchy (DB) / 15°C termometr mokry (WB), temp. zewn. 7°C termometr suchy (DB) / 6°C termometr mokry (WB)
 - Standardowa długość rury, różnica wysokości między jednostką zewnętrzną i jednostką wewnętrzną wynosi 0 m.
- Wartości poziomów głośności są mierzone w komorze pomiaru hałasu zgodnie z normą. Dlatego wartości te zależą od warunków otoczenia i mogą się różnić w rzeczywistości.
- Produkt zawiera fluorowane gazy cieplarniane (R32).
- Ze względu na stałe doskonalenie produktów dane techniczne, wygląd i funkcje mogą ulec zmianie bez wcześniejszego powiadomienia.

H-INVERTER (R32)

Wysoka wydajność dzięki intensywnemu chłodzeniu i ogrzewaniu

- Nowa jednostka podstropowa LG jest szczególnie wydajna w dużych pomieszczeniach. Duża objętość przepływu powietrza i specjalnie zaprojektowany nawiew pozwalają na osiągnięcie zasięgu strugi powietrza nawiewanego powyżej 15 m.
- Opcjonalne sterowanie z dwoma termistorami: temperatura w pomieszczeniu może być mierzona zarówno za pomocą termistora umieszczonego w zdalnym sterowniku, jak i w jednostce wewnętrznej.
- 5 różnych prędkości wentylatora dla zapewnienia komfortu, maksymalnej wydajności chłodzenia i maksymalnej wydajności ogrzewania.
- Inteligentny czujnik (czujniki temperatury + czujnik ciśnienia) umożliwia szybsze osiągnięcie pożądanej temperatury wewnętrznej.
- Aplikacja mobilna LGMV (Monitoring View) pomaga inżynierom w łatwej kontroli i monitorowaniu urządzeń przy użyciu smartfona.
- Łatwa wymiana filtra: nowa konstrukcja zapewnia prosty demontaż filtra w celu jego wyczyszczenia.
- **Standardowy sterownik przewodowy**
- **Zakres pracy (ogrzewanie): -25°C ~ 18°C (min./maks.)**

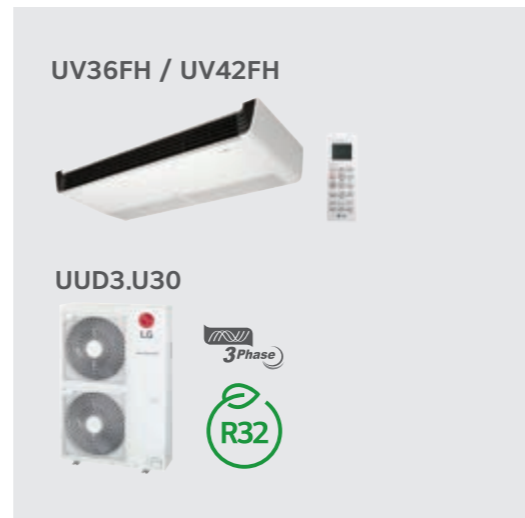

LG bierze udział w programie certyfikacji urządzeń klimatyzacyjnych Eurovent. Dane dostępne na: www.eurovent-certification.com

KOMBINACJA				36	42
Wydajność	Chłodzenie	Min. / Nom. / Maks.	kW	3,8 / 9,5 / 12,8	4,8 / 12,1 / 14,5
	Ogrzewanie	Min. / Nom. / Maks.	kW	4,3 / 10,8 / 13,7	5,4 / 13,5 / 16,2
Pobór mocy (zestaw)	Chłodzenie	Min. / Nom. / Maks.	kW	0,50 / 2,50 / 3,75	0,70 / 3,64 / 4,91
	Ogrzewanie	Min. / Nom. / Maks.	kW	0,50 / 2,54 / 3,56	0,80 / 3,75 / 4,88
Prąd roboczy	Chłodzenie / Ogrzewanie	Nom.	A	4,0 / 4,1	5,7 / 5,9
EER / COP			kWh / kWh	3,80 / 4,25	3,32 / 3,60
SEER / SCOP			kWh / kWh	6,7 / 4,3	6,6 / 4,3
Wydajność projektowa	Chłodzenie przy 35°C		kW	9,5	12,1
	Ogrzewanie przy -10°C		kW	9,5	9,5
Klasa sezonowej efektywności energetycznej	Chłodzenie / Ogrzewanie			A++ / A+	- / -
	Roczne zużycie energii		kWh	496 / 3093	1100 / 3093
Wydajność osuszania			l/h	3,6	5,5
Poziom ciśnienia akustycznego jedn. wewn.*	Chłodzenie / Ogrzewanie	Nom.	dB(A)	50 / 50	51 / 52
	Poziom mocy akustycznej jedn. wewn.		dB(A)	66	69
Przyłącza rur	Ciecz / gaz		mm (cale)	Ø9,52 (3/8) / Ø15,88 (5/8)	Ø9,52 (3/8) / Ø15,88 (5/8)
	Rodzaj przyłącza			Kielichowe	Kielichowe
Zakres pracy (temp. zewn.)	Chłodzenie	Min. / Maks.	°C	-20 / 52	-20 / 52
	Ogrzewanie	Min. / Maks.	°C	-25 / 18	-25 / 18
JEDNOSTKA WEWNĘTRZNA				UV36FH.N20	UV42FH.N20
Zasilanie			Ø / V / Hz	1 / 220-240 / 50	1 / 220-240 / 50
Pobór mocy (jedn. wewn.)		W / S / N	W	59 / 40 / 28	59 / 40 / 28
Przepływ powietrza		W / S / N	m³/min	30 / 25 / 20	30 / 25 / 20
Wymiary	Korpus	S x W x G	mm	1600 x 235 x 690	1600 x 235 x 690
Masa	Korpus		kg	37,4	37,4
Poziom ciśnienia akustycznego*	Chłodzenie	W / S / N	dB (A)	48 / 44 / 40	48 / 44 / 40
	Poziom mocy akustycznej		dB (A)	62	62
Przyłącza rur	Skropliny	średn. zewn. / średn. wewn.	mm	Ø32,0 / 26,0	Ø32,0 / 26,0
JEDNOSTKA ZEWNĘTRZNA				UUD3.U30	
Zasilanie			Ø / V / Hz	3 / 380-415 / 50	
Zabezpieczenie		Min.	A	20	
Przewody zasilania (z uziemieniem)			N x mm²	5 x 2,5	
Wymiary	Netto	S x W x G	mm	950 x 1 380 x 330	
Masa	Netto		kg	85	
Sprężarka	Typ			Inverter Scroll	
	Typ / GWP (potencjał tworzenia efektu cieplarnianego)			R32 / 675	
Czynnik chłodniczy	Ilość fabryczna / t-CO ₂ e _q		kg	3,0 / 2,025	
	Maks. długość orurowania bez dodatkowej ilości czynnika		m	20	
	Dawka dodatkowa		g/m	40	
Wentylator	Przepływ powietrza	Nom.	m³/min x N	55 x 2	
Całkowita długość instalacji		Min. / Maks.	m	5 / 85	
Różnica wysokości	Jedn. wewn. - Jedn. zewn.	Maks.	m	30	

*: Poziom ciśnienia akustycznego nie jest wartością deklarowaną w programie Eurovent. Uwaga:

- Ze względu na naszą politykę innowacji niektóre dane techniczne mogą ulec zmianie bez powiadomienia.
- Wydajności zmierzone w następujących warunkach (zgodnie z normą EN14511)
 - Chłodzenie: temp. wewn. 27°C termometr suchy (DB) / 19°C termometr mokry (WB), temp. zewn. 35°C termometr suchy (DB) / 24°C termometr mokry (WB)
 - Ogrzewanie: temp. wewn. 20°C termometr suchy (DB) / 15°C termometr mokry (WB), temp. zewn. 7°C termometr suchy (DB) / 6°C termometr mokry (WB)
 - Standardowa długość rury, różnica wysokości między jednostką zewnętrzną i jednostką wewnętrzną wynosi 0 m.
- Wartości poziomów głośności są mierzone w komorze pomiaru hałasu zgodnie z normą. Dlatego wartości te zależą od warunków otoczenia i mogą się różnić w rzeczywistości.
- Produkt zawiera fluorowane gazy cieplarniane (R32).
- Ze względu na stałe doskonalenie produktów dane techniczne, wygląd i funkcje mogą ulec zmianie bez wcześniejszego powiadomienia.

STANDARD INVERTER (R32)

Wysoka wydajność dzięki intensywnemu chłodzeniu i ogrzewaniu

- Nowa jednostka podstropowa LG jest szczególnie wydajna w dużych pomieszczeniach. Duża objętość przepływu powietrza i specjalnie zaprojektowany nawiew pozwalają na osiągnięcie zasięgu strugi powietrza nawiewanego powyżej 15 m.
- Opcjonalne sterowanie z dwoma termistorami: temperatura w pomieszczeniu może być mierzona zarówno za pomocą termistora umieszczonego w zdalnym sterowniku, jak i w jednostce wewnętrznej.
- 5 różnych prędkości wentylatora dla zapewnienia komfortu, maksymalnej wydajności chłodzenia i maksymalnej wydajności ogrzewania.
- Inteligentny czujnik (czujniki temperatury + czujnik ciśnienia) umożliwia szybsze osiągnięcie pożądanej temperatury wewnętrznej.
- Aplikacja mobilna LGMV (Monitoring View) pomaga inżynierom w łatwej kontroli i monitorowaniu urządzeń przy użyciu smartfona.
- Łatwa wymiana filtra: nowa konstrukcja zapewnia prosty demontaż filtra w celu jego wyczyszczenia.



LG bierze udział w programie certyfikacji urządzeń klimatyzacyjnych Eurovent. Dane dostępne na: www.eurovent-certification.com

KOMBINACJA				18	24	30	
Wydajność	Chłodzenie	Min. / Nom. / Maks.	kW	2,0 / 5,0 / 5,8	2,7 / 6,7 / 8,0	3,1 / 7,7 / 8,8	
	Ogrzewanie	Min. / Nom. / Maks.	kW	2,3 / 5,8 / 6,7	3,0 / 7,5 / 9,0	3,4 / 8,6 / 9,6	
Pobór mocy (zestaw)	Chłodzenie	Min. / Nom. / Maks.	kW	0,30 / 1,33 / 1,86	0,40 / 1,99 / 2,69	0,50 / 2,25 / 3,08	
	Ogrzewanie	Min. / Nom. / Maks.	kW	0,40 / 1,76 / 2,46	0,40 / 2,2 / 3,08	0,50 / 2,5 / 3,20	
Prąd roboczy	Chłodzenie / Ogrzewanie	Nom.	A	7,5 / 8,3	8,8 / 9,8	10,0 / 11,1	
EER / COP			kWh / kWh	3,75 / 3,29	3,37 / 3,41	3,42 / 3,44	
SEER / SCOP			kWh / kWh	6,6 / 4,3	7,2 / 4,2	6,8 / 4,4	
Wydajność projektowa	Chłodzenie przy 35°C		kW	5	6,7	7,7	
	Ogrzewanie przy -10°C		kW	4,2	4,9	5,4	
Klasa sezonowej efektywności energetycznej	Chłodzenie / Ogrzewanie			A++ / A+	A++ / A+	A++ / A+	
	Roczne zużycie energii		kWh	265 / 1368	326 / 1633	396 / 1718	
Wydajność osuszania			l/h	1,8	2,7	3,0	
Poziom ciśnienia akustycznego jedn. wewn.*	Chłodzenie / Ogrzewanie	Nom.	dB(A)	47 / 52	48 / 52	50 / 52	
	Poziom mocy akustycznej jedn. wewn.		dB(A)	63	65	68	
Przyłącza rur	Ciecz / gaz		mm (cale)	Ø6,35 (1/4) / Ø12,7 (1/2)	Ø9,52 (3/8) / Ø15,88 (5/8)	Ø9,52 (3/8) / Ø15,88 (5/8)	
	Rodzaj przyłącza			Kielichowe	Kielichowe	Kielichowe	
Zakres pracy (temp. zewn.)	Chłodzenie	Min. / Maks.	°C	-15 / 50	-20 / 50	-20 / 50	
	Ogrzewanie	Min. / Maks.	°C	-20 / 18	-20 / 18	-20 / 18	
JEDNOSTKA WEWNĘTRZNA				UV18FN10	UV24FN10	UV30FN10	
Zasilanie			Ø / V / Hz	1 / 220-240 / 50	1 / 220-240 / 50	1 / 220-240 / 50	
Pobór mocy (jedn. wewn.)		W / S / N	W	17 / 15 / 13	33 / 26 / 19	47 / 40 / 33	
Przepływ powietrza		W / S / N	m³/min	13 / 12 / 11	16 / 15 / 14	19 / 17,5 / 16	
Wymiary	Korpus	S x W x G	mm	1200 x 235 x 690	1200 x 235 x 690	1200 x 235 x 690	
Masa	Korpus		kg	27,3	28	28	
Poziom ciśnienia akustycznego*	Chłodzenie	W / S / N	dB (A)	42 / 40 / 39	46 / 45 / 43	46 / 44 / 43	
	Poziom mocy akustycznej		dB (A)	55	61	62	
Przyłącza rur	Skropliny	średn. zewn. / średn. wewn.	mm	Ø32,0 / 26,0	Ø32,0 / 26,0	Ø32,0 / 26,0	
JEDNOSTKA ZEWNĘTRZNA				UUB1.U20		UUC1.U40	
Zasilanie			Ø / V / Hz	1 / 220-240 / 50	1 / 220-240 / 50		
Zabezpieczenie		Min.	A	20	25		
Przewody zasilania (z uziemieniem)			N x mm²	3 x 2,5	3 x 2,5		
Wymiary	Netto	S x W x G	mm	870 x 650 x 330	950 x 834 x 330		
Masa	Netto		kg	44,5	57,7		
Sprężarka	Typ			Podwójna rotacyjna	Podwójna rotacyjna		
	Typ / GWP (potencjał tworzenia efektu cieplarnianego)			R32 / 675	R32 / 675		
Czynnik chłodniczy	Ilość fabryczna / t-CO ₂ e _q		kg	1,2 / 0,81	1,9 / 1,283		
	Maks. długość orurowania bez dodatkowej ilości czynnika		m	10	20		
	Dawka dodatkowa		g/m	20	40		
Wentylator	Przepływ powietrza	Nom.	m³/min x N	50 x 1	58 x 1		
Całkowita długość instalacji		Min. / Maks.	m	5 / 30	5 / 50		
Różnica wysokości	Jedn. wewn. - Jedn. zewn.	Maks.	m	30	30		

*: Poziom ciśnienia akustycznego nie jest wartością deklarowaną w programie Eurovent. Uwaga:

- Ze względu na naszą politykę innowacji niektóre dane techniczne mogą ulec zmianie bez powiadomienia.
- Wydajności zmierzone w następujących warunkach (zgodnie z normą EN14511)
 - Chłodzenie: temp. wewn. 27°C termometr suchy (DB) / 19°C termometr mokry (WB), temp. zewn. 35°C termometr suchy (DB) / 24°C termometr mokry (WB)
 - Ogrzewanie: temp. wewn. 20°C termometr suchy (DB) / 15°C termometr mokry (WB), temp. zewn. 7°C termometr suchy (DB) / 6°C termometr mokry (WB)
 - Standardowa długość rury, różnica wysokości między jednostką zewnętrzną i jednostką wewnętrzną wynosi 0 m.
- Wartości poziomów głośności są mierzone w komorze pomiaru hałasu zgodnie z normą. Dlatego wartości te zależą od warunków otoczenia i mogą się różnić w rzeczywistości.
- Produkt zawiera fluorowane gazy cieplarniane (R32).
- Ze względu na stałe doskonalenie produktów dane techniczne, wygląd i funkcje mogą ulec zmianie bez wcześniejszego powiadomienia.

STANDARD INVERTER (R32)

Wysoka wydajność dzięki intensywnemu chłodzeniu i ogrzewaniu

- Nowa jednostka podstropowa LG jest szczególnie wydajna w dużych pomieszczeniach. Duża objętość przepływu powietrza i specjalnie zaprojektowany nawiew pozwalają na osiągnięcie zasięgu strugi powietrza nawiewanego powyżej 15 m.
- Opcjonalne sterowanie z dwoma termostatami: temperatura w pomieszczeniu może być mierzona zarówno za pomocą termostata umieszczonego w zdalnym sterowniku, jak i w jednostce wewnętrznej.
- 5 różnych prędkości wentylatora dla zapewnienia komfortu, maksymalnej wydajności chłodzenia i maksymalnej wydajności ogrzewania.
- Inteligentny czujnik (czujniki temperatury + czujnik ciśnienia) umożliwia szybsze osiągnięcie pożądanej temperatury wewnętrznej.
- Aplikacja mobilna LGMV (Monitoring View) pomaga inżynierom w łatwej kontroli i monitorowaniu urządzeń przy użyciu smartfona.
- Łatwa wymiana filtra: nowa konstrukcja zapewnia prosty demontaż filtra w celu jego wyczyszczenia.
- **Zakres pracy (ogrzewanie): -25°C ~ 18°C (min./maks.)**



LG bierze udział w programie certyfikacji urządzeń klimatyzacyjnych Eurovent. Dane dostępne na: www.eurovent-certification.com

KOMBINACJA				36	42	48	60
Wydajność	Chłodzenie	Min. / Nom. / Maks.	kW	3,8 / 9,5 / 12,5	4,8 / 12,1 / 14,2	5,4 / 13,4 / 15,7	5,8 / 14,4 / 15,6
	Ogrzewanie	Min. / Nom. / Maks.	kW	4,3 / 10,8 / 13,4	5,4 / 13,5 / 15,8	6,2 / 15,5 / 17,5	6,7 / 16,8 / 18,1
Pobór mocy (zestaw)	Chłodzenie	Min. / Nom. / Maks.	kW	0,50 / 2,65 / 4,03	0,80 / 3,90 / 5,07	0,90 / 4,50 / 5,85	1,10 / 5,33 / 5,97
	Ogrzewanie	Min. / Nom. / Maks.	kW	0,50 / 2,60 / 3,54	0,80 / 3,75 / 4,88	0,90 / 4,77 / 5,82	1,10 / 5,60 / 6,44
Prąd roboczy	Chłodzenie / Ogrzewanie	Nom.	A	4,2 / 4,1	6,1 / 5,9	7,0 / 7,3	8,2 / 8,5
EER / COP			kWh / kWh	3,59 / 4,15	3,10 / 3,60	2,98 / 3,25	2,70 / 3,00
SEER / SCOP			kWh / kWh	6,3 / 4,1	6,3 / 4,1	5,9 / 4,1	5,7 / 4,1
Wydajność projektowa	Chłodzenie przy 35°C		kW	9,5	12,1	13,4	14,4
	Ogrzewanie przy -10°C		kW	9,5	9,5	9,5	9,5
Klasa sezonowej efektywności energetycznej	Chłodzenie / Ogrzewanie		-	A++ / A+	- / -	- / -	- / -
	Roczne zużycie energii	Chłodzenie / Ogrzewanie	kWh	528 / 3244	1152 / 3244	1363 / 3244	1516 / 3244
Wydajność osuszania			l/h	3,6	5,5	6,3	7,1
Poziom ciśnienia akustycznego jedn. wewn.*	Chłodzenie / Ogrzewanie	Nom.	dB(A)	50 / 50	51 / 52	52 / 53	54 / 54
	Poziom mocy akustycznej jedn. wewn.	Chłodzenie	Nom.	dB(A)	66	69	69
Przyłącza rur	Ciecz / gaz		mm (cale)	Ø9,52 (3/8) / Ø15,88 (5/8)	Ø9,52 (3/8) / Ø15,88 (5/8)	Ø9,52 (3/8) / Ø15,88 (5/8)	Ø9,52 (3/8) / Ø15,88 (5/8)
	Rodzaj przyłącza		-	Kielichowe	Kielichowe	Kielichowe	Kielichowe
Zakres pracy (temp. zewn.)	Chłodzenie	Min. / Maks.	°C	-20 / 52	-20 / 52	-20 / 52	-20 / 52
	Ogrzewanie	Min. / Maks.	°C	-25 / 18	-25 / 18	-25 / 18	-25 / 18
JEDNOSTKA WEWNĘTRZNA				UV36F.N20	UV42F.N20	UV48F.N20	UV60F.N20
Zasilanie		Ø / V / Hz		1 / 220-240 / 50	1 / 220-240 / 50	1 / 220-240 / 50	1 / 220-240 / 50
Pobór mocy (jedn. wewn.)		W / S / N	W	50 / 35 / 28	50 / 35 / 28	59 / 40 / 28	59 / 40 / 28
Przepływ powietrza		W / S / N	m³/min	28 / 24 / 20	28 / 24 / 20	30 / 25 / 20	30 / 25 / 20
Wymiary	Korpus	S x W x G	mm	1600 x 235 x 690	1600 x 235 x 690	1600 x 235 x 690	1600 x 235 x 690
Masa	Korpus		kg	36,7	36,7	36,7	36,7
Poziom ciśnienia akustycznego*	Chłodzenie	W / S / N	dB (A)	46 / 43 / 40	46 / 43 / 40	48 / 44 / 40	48 / 44 / 40
	Poziom mocy akustycznej	Chłodzenie	Maks.	62	62	63	63
Przyłącza rur	Skropliny	średn. zewn. / średn. wewn.	mm	Ø32,0 / 26,0	Ø32,0 / 26,0	Ø32,0 / 26,0	Ø32,0 / 26,0
JEDNOSTKA ZEWNĘTRZNA				UUD3.U30			
Zasilanie		Ø / V / Hz		3 / 380-415 / 50			
Zabezpieczenie	Min.	A		20			
Przewody zasilania (z uziemieniem)		N x mm²		5 x 2,5			
Wymiary	Netto	S x W x G	mm	950 x 1380 x 330			
Masa	Netto		kg	85			
Sprężarka	Typ			Inverter Scroll			
Czynnik chłodniczy	Typ / GWP (potencjał tworzenia efektu cieplarnianego)			R32 / 675			
	Ilość fabryczna / t-CO ₂ e		kg	3,0 / 2,025			
	Maks. długość orurowania bez dodatkowej ilości czynnika		m	20			
	Dawka dodatkowa		g/m	40			
Wentylator	Przepływ powietrza	Nom.	m³/min x N	55 x 2			
Całkowita długość instalacji		Min. / Maks.	m	5 / 85			
Różnica wysokości	Jedn. wewn. - Jedn. zewn.	Maks.	m	30			

*: Poziom ciśnienia akustycznego nie jest wartością deklarowaną w programie Eurovent.

Uwaga:

- Ze względu na naszą politykę innowacji niektóre dane techniczne mogą ulec zmianie bez powiadomienia.
- Wydajności zmierzone w następujących warunkach (zgodnie z normą EN14511)
 - Chłodzenie: temp. wewn. 27°C termometr suchy (DB) / 19°C termometr mokry (WB), temp. zewn. 35°C termometr suchy (DB) / 24°C termometr mokry (WB)
 - Ogrzewanie: temp. wewn. 20°C termometr suchy (DB) / 15°C termometr mokry (WB), temp. zewn. 7°C termometr suchy (DB) / 6°C termometr mokry (WB)
 - Standardowa długość rury, różnica wysokości między jednostką zewnętrzną i jednostką wewnętrzną wynosi 0 m.
- Wartości poziomów głośności są mierzone w komorze pomiaru hałasu zgodnie z normą. Dlatego wartości te zależą od warunków otoczenia i mogą się różnić w rzeczywistości.
- Produkt zawiera fluorowane gazy cieplarniane (R32).
- Ze względu na stałe doskonalenie produktów dane techniczne, wygląd i funkcje mogą ulec zmianie bez wcześniejszego powiadomienia.

COMPACT INVERTER (R32)

Wysoka wydajność dzięki intensywnemu chłodzeniu i ogrzewaniu

- Nowa jednostka podstropowa LG jest szczególnie wydajna w dużych pomieszczeniach. Duża objętość przepływu powietrza i specjalnie zaprojektowany nawiew pozwalają na osiągnięcie zasięgu strugi powietrza nawiewanego powyżej 15 m.
- Opcjonalne sterowanie z dwoma termostatami: temperatura w pomieszczeniu może być mierzona zarówno za pomocą termostata umieszczonego w zdalnym sterowniku, jak i w jednostce wewnętrznej.
- 5 różnych prędkości wentylatora dla zapewnienia komfortu, maksymalnej wydajności chłodzenia i maksymalnej wydajności ogrzewania.
- Inteligentny czujnik (czujniki temperatury + czujnik ciśnienia) umożliwia szybsze osiągnięcie pożądanej temperatury wewnętrznej.
- Aplikacja mobilna LGMV (Monitoring View) pomaga inżynierom w łatwej kontroli i monitorowaniu urządzeń przy użyciu smartfona.
- Łatwa wymiana filtra: nowa konstrukcja zapewnia prosty demontaż filtra w celu jego wyczyszczenia.



LG bierze udział w programie certyfikacji urządzeń klimatyzacyjnych Eurovent. Dane dostępne na: www.eurovent-certification.com

KOMBINACJA				18	24	30	36
Wydajność	Chłodzenie	Min. / Nom. / Maks.	kW	1,8 / 5,0 / 5,5	2,7 / 6,8 / 7,5	3,0 / 7,5 / 8,3	3,8 / 9,5 / 10,5
	Ogrzewanie	Min. / Nom. / Maks.	kW	2,2 / 5,3 / 5,8	2,9 / 7,3 / 8,4	3,2 / 8,0 / 8,8	4,1 / 10,3 / 11,5
Pobór mocy (zestaw)	Chłodzenie	Min. / Nom. / Maks.	kW	0,32 / 1,61 / 1,93	0,40 / 2,06 / 2,47	0,50 / 2,42 / 2,90	0,70 / 3,28 / 3,87
	Ogrzewanie	Min. / Nom. / Maks.	kW	0,30 / 1,44 / 1,86	0,40 / 2,23 / 2,90	0,50 / 2,48 / 3,22	0,60 / 2,78 / 3,45
Prąd roboczy	Chłodzenie / Ogrzewanie	Nom.	A	7,2 / 6,4	9,0 / 9,7	10,6 / 10,8	14,6 / 12,3
EER / COP			kWh / kWh	3,10 / 3,70	3,30 / 3,28	3,10 / 3,23	2,90 / 3,70
SEER / SCOP			kWh / kWh	6,6 / 4,6	6,6 / 4,2	6,6 / 4,3	6,1 / 4,2
Wydajność projektowa	Chłodzenie przy 35°C		kW	5	6,8	7,5	9,5
	Ogrzewanie przy -10°C		kW	2,9	4,3	4,4	5,5
Klasa sezonowej efektywności energetycznej	Chłodzenie / Ogrzewanie		-	A++ / A++	A++ / A+	A++ / A+	A++ / A+
	Roczne zużycie energii	Chłodzenie / Ogrzewanie	kWh	265 / 883	361 / 1433	398 / 1433	545 / 1833
Wydajność osuszania			l/h	1,7	2,4	2,8	3,6
Poziom ciśnienia akustycznego jedn. wewn.*	Chłodzenie / Ogrzewanie	Nom.	dB(A)	49 / 52	48 / 53	50 / 54	54 / 56
	Poziom mocy akustycznej jedn. wewn.	Chłodzenie	Nom.	dB(A)	65	65	67
Przyłącza rur	Ciecz / gaz		mm (cale)	Ø6,35 (1/4) / Ø12,7 (1/2)	Ø9,52 (3/8) / Ø15,88 (5/8)	Ø9,52 (3/8) / Ø15,88 (5/8)	Ø9,52 (3/8) / Ø15,88 (5/8)
	Rodzaj przyłącza		-	Kielichowe	Kielichowe	Kielichowe	Kielichowe
Zakres pracy (temp. zewn.)	Chłodzenie	Min. / Maks.	°C	-10 / 50	-10 / 48	-10 / 48	-20 / 50
	Ogrzewanie	Min. / Maks.	°C	-10 / 18	-15 / 18	-15 / 18	-15 / 18
JEDNOSTKA WEWNĘTRZNA				UV18F.N10	UV24F.N10	UV30F.N10	UV36F.N20
Zasilanie		Ø / V / Hz		1 / 220-240 / 50	1 / 220-240 / 50	1 / 220-240 / 50	1 / 220-240 / 50
Pobór mocy (jedn. wewn.)		W / S / N	W	17 / 15 / 13	33 / 26 / 19	47 / 40 / 33	50 / 35 / 28
Przepływ powietrza		W / S / N	m³/min	13 / 12 / 11	16 / 15 / 14	19 / 17,5 / 16	28 / 24 / 20
Wymiary	Korpus	S x W x G	mm	1200 x 235 x 690	1200 x 235 x 690	1200 x 235 x 690	1600 x 235 x 690
Masa	Korpus		kg	27,3	28	28	36,7
Poziom ciśnienia akustycznego*	Chłodzenie	W / S / N	dB (A)	42 / 40 / 39	46 / 45 / 43	46 / 44 / 43	46 / 43 / 40
	Poziom mocy akustycznej	Chłodzenie	Maks.	55	61	62	62
Przyłącza rur	Skropliny	średn. zewn. / średn. wewn.	mm	Ø32,0 / 26,0	Ø32,0 / 26,0	Ø32,0 / 26,0	Ø32,0 / 26,0
JEDNOSTKA ZEWNĘTRZNA				UUA1.U10	UUB1.U20	UUC1.U40	
Zasilanie		Ø / V / Hz		1 / 220-240 / 50	1 / 220-240 / 50	1 / 220-240 / 50	
Zabezpieczenie	Min.	A		15	20	25	
Przewody zasilania (z uziemieniem)		N x mm²		3 x 1,5	3 x 2,5	3 x 2,5	
Wymiary	Netto	S x W x G	mm	770 x 545 x 288	870 x 650 x 330	950 x 834 x 330	
Masa	Netto		kg	33,3	44,5	57,7	
Sprężarka	Typ			Podwójna rotacyjna	Podwójna rotacyjna	Podwójna rotacyjna	
Czynnik chłodniczy	Typ / GWP (potencjał tworzenia efektu cieplarnianego)			R32 / 675			
	Ilość fabryczna / t-CO ₂ e		kg	1,0 / 0,675			
	Maks. długość orurowania bez dodatkowej ilości czynnika		m	10			
	Dawka dodatkowa		g/m	20			
Wentylator	Przepływ powietrza	Nom.	m³/min x N	28 x 1			
Całkowita długość instalacji		Min. / Maks.	m	5 / 30			
Różnica wysokości	Jedn. wewn. - Jedn. zewn.	Maks.	m	30			

*: Poziom ciśnienia akustycznego nie jest wartością deklarowaną w programie Eurovent.

Uwaga:

- Ze względu na naszą politykę innowacji niektóre dane techniczne mogą ulec zmianie bez powiadomienia.
- Wydajności zmierzone w następujących warunkach (zgodnie z normą EN14511)
 - Chłodzenie: temp. wewn. 27°C termometr suchy (DB) / 19°C termometr mokry (WB), temp. zewn. 35°C termometr suchy (DB) / 24°C termometr mokry (WB)
 - Ogrzewanie: temp. wewn. 20°C termometr suchy (DB) / 15°C termometr mokry (WB), temp. zewn. 7°C termometr suchy (DB) / 6°C termometr mokry (WB)
 - Standardowa długość rury, różnica wysokości między jednostką zewnętrzną i jednostką wewnętrzną wynosi 0 m.
- Wartości poziomów głośności są mierzone w komorze pomiaru hałasu zgodnie z normą. Dlatego wartości te zależą od warunków otoczenia i mogą się różnić w rzeczywistości.
- Produkt zawiera fluorowane gazy cieplarniane (R32).
- Ze względu na stałe doskonalenie produktów dane techniczne, wygląd i funkcje mogą ulec zmianie bez wcześniejszego powiadomienia.

KONSOLE



Optimalny przepływ powietrza przy chłodzeniu i ogrzewaniu

W trybie chłodzenia żaluzje ustawiają się w górnym położeniu, aby kierować nawiew powietrza w kierunku sufitu. Podczas ogrzewania żaluzje kierują ciepłe powietrze w dół, aby uzyskać równomierną temperaturę pomieszczenia, zwłaszcza przy podłodze.

Chłodzenie

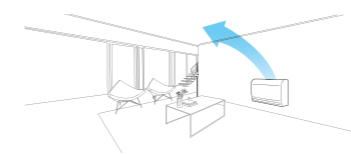

Ogrzewanie (tryb normalny)

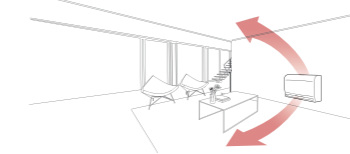

Ogrzewanie (tryb ogrzewania podłogowego)

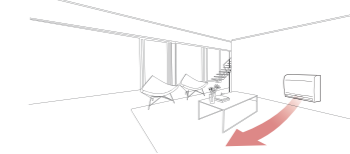

Szybkie ogrzewanie podłogi

Konsole charakteryzują się potężną wydajnością i skutecznością ogrzewania. W trybie ogrzewania podłogowego zapewniają szybkie ogrzanie podłogi i osiągnięcie żądanej temperatury pomieszczenia.

	Firma A	Grzejnik elektryczny	LG	LG tryb ogrzewania podłogowego
27°C	W pionie			
15°C	W poziomie			
Czas ogrzewania (13°C - 21°C)		12 minut 30 s	50 minut	9 minut 30 s

(※ Warunki testu: temp. zadana 23°C, temp. wewn. 13°C, temp. zewn. 7°C)

5-stopniowe sterowanie nawiewem

Jest dostępnych 5 różnych pozycji sterowania kierunkiem przepływu powietrza.



Łatwy montaż i serwisowanie

6 różnych możliwości instalacji orurowania.

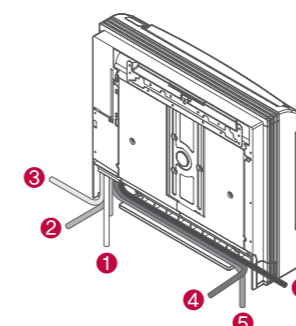

Łatwo wysuwana płytki PCB.

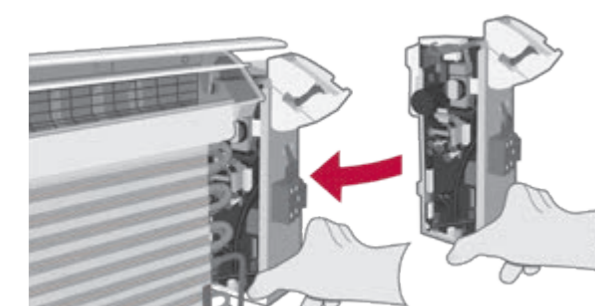

STANDARD INVERTER (R32)

Optymalny przepływ powietrza przy chłodzeniu i ogrzewaniu

- W trybie chłodzenia żaluzje ustawiają się w górnym położeniu, aby kierować nawiew powietrza w kierunku sufitu. Podczas ogrzewania żaluzje kierują ciepłe powietrze w dół, aby uzyskać równomierną temperaturę pomieszczenia, zwłaszcza przy podłodze.
- Opcjonalne sterowanie z dwoma termistorami: temperatura w pomieszczeniu może być mierzona zarówno za pomocą termistora umieszczonego w zdalnym sterowniku, jak i w jednostce wewnętrznej.
- 5-stopniowe sterowanie nawiewem
- Inteligentny czujnik (czujniki temperatury + czujnik ciśnienia) umożliwia szybsze osiągnięcie pożądanej temperatury wewnętrznej.
- Aplikacja mobilna LGMV (Monitoring View) pomaga inżynierom w łatwej kontroli i monitorowaniu urządzeń przy użyciu smartfona.
- Łatwy montaż: 6 różnych możliwości instalacji orurowania.
- Łatwe serwisowanie: łatwo wysuwana płytki PCB.
- **Standardowo wyposażone w Wi-Fi (wbudowane)**
- **Standardowo wyposażone w jonizator**
- **Jednostka wewnętrzna (konsola) standardowo wyposażona w sterowniki bezprzewodowy.**



LG bierze udział w programie certyfikacji urządzeń klimatyzacyjnych Eurovent. Dane dostępne na: www.eurovent-certification.com

KOMBINACJA				9	12	18
Wydajność	Chłodzenie	Min. / Nom. / Maks.	kW	1,5 / 2,6 / 3,4	1,5 / 3,5 / 4,0	2,0 / 5,0 / 5,8
	Ogrzewanie	Min. / Nom. / Maks.	kW	1,6 / 3,1 / 3,9	1,6 / 4,0 / 4,3	2,0 / 4,9 / 5,4
Pobór mocy (zestaw)	Chłodzenie	Min. / Nom. / Maks.	kW	0,30 / 0,65 / 0,91	0,30 / 1,00 / 1,46	0,40 / 1,75 / 2,45
	Ogrzewanie	Min. / Nom. / Maks.	kW	0,30 / 0,74 / 1,08	0,30 / 1,05 / 1,58	0,30 / 1,56 / 2,11
Prąd roboczy	Chłodzenie / Ogrzewanie	Nom.	A	2,9 / 3,3	4,4 / 4,7	8,3 / 8,0
EER / COP			kWh / kWh	4,00 / 4,20	3,50 / 3,80	2,85 / 3,14
SEER / SCOP			kWh / kWh	6,5 / 4,0	6,4 / 4,0	5,8 / 3,8
Wydajność projektowa	Chłodzenie przy 35°C		kW	2,6	3,5	5
	Ogrzewanie przy -10°C		kW	2,8	3	3,8
Klasa sezonowej efektywności energetycznej	Chłodzenie / Ogrzewanie		-	A++ / A+	A++ / A+	A+ / A
	Roczne zużycie energii		kWh	140 / 980	191 / 1050	302 / 1396
Wydajność osuszania			l/h	0,7	1,3	2,4
Poziom ciśnienia akustycznego jedn. wewn.*	Chłodzenie / Ogrzewanie	Nom.	dB(A)	49 / 52	49 / 52	47 / 52
Poziom mocy akustycznej jedn. wewn.	Chłodzenie	Nom.	dB(A)	65	65	63
Przyłącza rur	Ciecz / gaz		mm (cale)	Ø6,35 (1/4) / Ø9,52 (3/8)	Ø6,35 (1/4) / Ø9,52 (3/8)	Ø6,35 (1/4) / Ø12,7 (1/2)
	Rodzaj przyłącza		-	Kielichowe	Kielichowe	Kielichowe
Zakres pracy (temp. zewn.)	Chłodzenie	Min. / Maks.	°C	-15 / 50	-15 / 50	-15 / 50
	Ogrzewanie	Min. / Maks.	°C	-20 / 18	-20 / 18	-20 / 18
JEDNOSTKA WEWNĘTRZNA				UQ09F.NAO	UQ12F.NAO	UQ18F.NAO
Zasilanie			Ø / V / Hz	1 / 220-240 / 50	1 / 220-240 / 50	1 / 220-240 / 50
Pobór mocy (jedn. wewn.)	W / Ś / N		W	37 / 30 / 25	37 / 30 / 25	44 / 39 / 35
Przepływ powietrza	W / Ś / N		m ³ /min	8,5 / 6,7 / 5,0	8,5 / 6,7 / 5,0	10,1 / 8,6 / 7,2
Wymiary	Korpus	S x W x G	mm	700 x 600 x 210	700 x 600 x 210	700 x 600 x 210
Masa	Korpus		kg	16,3	16,3	16,3
Poziom ciśnienia akustycznego*	Chłodzenie	W / Ś / N	dB(A)	38 / 32 / 27	38 / 32 / 27	44 / 39 / 35
Poziom mocy akustycznej	Chłodzenie	Maks.	dB(A)	59	59	60
Przyłącza rur	Skropliny	średn. zewn. / średn. wewn.	mm	Ø16,7 / 12,2	Ø16,7 / 12,2	Ø16,7 / 12,2
JEDNOSTKA ZEWNĘTRZNA				UUA1.ULO	UUB1.U20	
Zasilanie			Ø / V / Hz	1 / 220-240 / 50	1 / 220-240 / 50	
Zabezpieczenie		Min.	A	15	20	
Przewody zasilania (z uziemieniem)			N x mm ²	3 x 1,5	3 x 2,5	
Wymiary	Netto	S x W x G	mm	770 x 545 x 288	870 x 650 x 330	
Masa	Netto		kg	33,3	44,5	
Sprężarka	Typ		-	Podwójna rotacyjna	Podwójna rotacyjna	
	Typ / GWP (potencjał tworzenia efektu cieplarnianego)		-	R32 / 675	R32 / 675	
Czynnik chłodniczy	Ilość fabryczna / t-CO ₂ eq		kg	1,0 / 0,675	1,2 / 0,81	
	Maks. długość orurowania bez dodatkowej ilości czynnika		m	10	10	
	Dawka dodatkowa		g/m	20	20	
Wentylator	Przepływ powietrza	Nom.	m ³ /min x N	28 x 1	50 x 1	
Całkowita długość instalacji		Min. / Maks.	m	5 / 30	5 / 30	
Różnica wysokości	Jedn. wewn. - Jedn. zewn.	Maks.	m	30	30	

*: Poziom ciśnienia akustycznego nie jest wartością deklarowaną w programie Eurovent.

Uwaga:

- Ze względu na naszą politykę innowacji niektóre dane techniczne mogą ulec zmianie bez powiadomienia.
- Wydajności zmierzone w następujących warunkach (zgodnie z normą EN14511)
 - Chłodzenie: temp. wewn. 27°C termometr suchy (DB) / 19°C termometr mokry (WB), temp. zewn. 35°C termometr suchy (DB) / 24°C termometr mokry (WB)
 - Ogrzewanie: temp. wewn. 20°C termometr suchy (DB) / 15°C termometr mokry (WB), temp. zewn. 7°C termometr suchy (DB) / 6°C termometr mokry (WB)
 - Standardowa długość rury, różnica wysokości między jednostką zewnętrzną i jednostką wewnętrzną wynosi 0 m.
- Wartości poziomów głośności są mierzone w komorze pomiaru hałasu zgodnie z normą. Dlatego wartości te zależą od warunków otoczenia i mogą się różnić w rzeczywistości.
- Produkt zawiera fluorowane gazy cieplarniane (R32).
- Ze względu na stałe doskonalenie produktów dane techniczne, wygląd i funkcje mogą ulec zmianie bez wcześniejszego powiadomienia.

ŚCIENNE



STANDARD INVERTER (R32)

Wysoka wydajność i szeroki zakres pracy

- Zakres pracy (ogrzewanie): -20°C ~ 18°C (min./maks.)
- Wnętrze klimatyzatora jest utrzymywane w czystości dzięki osuszaniu wymiennika ciepła. (Zapobiega to rozwojowi pleśni na wymienniku ciepła i powstawaniu nieprzyjemnych zapachów).
- 6 różnych ustawień kątów nawiewu, które można wybierać zdalnym sterownikiem, gwarantuje komfortowe rozprowadzanie powietrza w górę, w dół, w lewo i w prawo.
- Inteligentny czujnik (czujniki temperatury + czujnik ciśnienia) umożliwia szybsze osiągnięcie pożądanej temperatury wewnętrznej.
- Aplikacja mobilna LGMV (Monitoring View) pomaga inżynierom w łatwej kontroli i monitorowaniu urządzeń przy użyciu smartfona.
- **Wi-Fi (wbudowane) w standardzie**
- **Jednostka wewnętrzna (stojąca) standardowo wyposażona w sterowniki bezprzewodowy.**

MJ09PC / MJ12PC



UUA1.ULO



LG bierze udział w programie certyfikacji urządzeń klimatyzacyjnych Eurovent. Dane dostępne na: www.eurovent-certification.com

KOMBINACJA				9	12
Wydajność	Chłodzenie	Min. / Nom. / Maks.	kW	1,50 / 2,50 / 3,20	1,50 / 3,50 / 4,00
	Ogrzewanie	Min. / Nom. / Maks.	kW	1,80 / 3,20 / 3,70	1,80 / 4,00 / 4,40
Pobór mocy	Chłodzenie	Min. / Nom. / Maks.	kW	0,30 / 0,58 / 0,84	0,33 / 0,97 / 1,48
	Ogrzewanie	Min. / Nom. / Maks.	kW	0,30 / 0,71 / 0,85	0,33 / 1,00 / 1,48
Prąd roboczy	Chłodzenie / Ogrzewanie	Nom.	A	2,60 / 3,20	4,40 / 4,50
EER / COP			kWh / kWh	4,30 / 4,50	3,60 / 4,00
SEER / SCOP			kWh / kWh	7,00 / 4,00	6,60 / 4,00
Wydajność projektowa	Chłodzenie przy 35°C		kW	2,5	3,5
	Ogrzewanie przy -10°C		kW	2,8	2,8
Klasa sezonowej efektywności energetycznej	Chłodzenie / Ogrzewanie		-	A++ / A+	A++ / A+
	Roczne zużycie energii	Chłodzenie / Ogrzewanie	kWh	125 / 980	186 / 980
Wydajność osuszania			l/h	1,90	1,90
Poziom ciśnienia akustycznego jedn. wewn.*	Chłodzenie	Nom.	dB(A)	49	49
	Ogrzewanie	Nom.	dB(A)	52	52
Poziom mocy akustycznej jedn. wewn.	Chłodzenie	Nom.	dB(A)	65	65
	Ogrzewanie	Nom.	dB(A)	-	-
Przyłącza rur	Ciecz / gaz	Średn. zewn.	mm (cale)	Ø 6,35 (1/4) / Ø 9,52 (3/8)	Ø 6,35 (1/4) / Ø 9,52 (3/8)
	Rodzaj przyłącza			Kielichowe	Kielichowe
Zakres pracy (temp. zewn.)	Chłodzenie	Min. / Maks.	°C	-15 / 50	-15 / 50
	Ogrzewanie	Min. / Maks.	°C	-20 / 18	-20 / 18
JEDNOSTKA WEWNĘTRZNA				MJ09PC.NSJ	MJ12PC.NSJ
Zasilanie			Ø / V / Hz	1 / 220-240 / 50	1 / 220-240 / 50
Pobór mocy	Min. / Nom. / Maks.		W	11 / 18 / 30	11 / 19 / 30
Przepływ powietrza		W / Ś / N	m ³ /min	7,6 / 6,2 / 4,8	8,0 / 6,6 / 5,5
Wymiary	Korpus	S x W x G	mm	818 x 316 x 189	818 x 316 x 189
	Masa		kg (funty)	8,2 (18,1)	8,2 (18,1)
Poziom ciśnienia akustycznego*	Chłodzenie	W / Ś / N	dB(A)	36 / 32 / 27	38 / 34 / 29
	Poziom mocy akustycznej	Chłodzenie	Maks. dB(A)	56	56
Przyłącza rur	Skropliny	średn. zewn. / średn. wewn.	mm	Ø 21,5 / 16,0	Ø 21,5 / 16,0
JEDNOSTKA ZEWNĘTRZNA				UUA1.ULO	
Zasilanie			Ø / V / Hz	1 / 220-240 / 50	
Zabezpieczenie	Min.		A	15	
Przewody zasilania (z uziemieniem)			N x mm ²	3 x 1,5	
Wymiary	Netto	S x W x G	mm	770 x 545 x 288	
Masa	Netto		kg	33,3	
Sprężarka	Typ		-	Podwójna rotacyjna	
	Typ / GWP (potencjał tworzenia efektu cieplarnianego)		-	R32 / 675	
Czynnik chłodniczy	Ilość fabryczna / t-CO ₂ eq.		kg	1,0 / 0,675	
	Sterowanie		-	Zawór EEV	
	Maks. długość orurowania bez dodatkowej ilości czynnika		m	10	
	Dawka dodatkowa		g/m	20	
Przepływ powietrza	Nom.		m ³ /min x N	28 x 1	
Całkowita długość instalacji	Min. / Maks.		m	5,0 / 30,0	
Różnica wysokości	Jedn. wewn. – Jedn. zewn.	Maks.	m	30	

*: Poziom ciśnienia akustycznego nie jest wartością deklarowaną w programie Eurovent. Uwaga:

- Ze względu na naszą politykę innowacji niektóre dane techniczne mogą ulec zmianie bez powiadomienia.
- Wydajności zmierzone w następujących warunkach (zgodnie z normą EN14511)
 - Chłodzenie: temp. wewn. 27°C termometr suchy (DB) / 19°C termometr mokry (WB), temp. zewn. 35°C termometr suchy (DB) / 24°C termometr mokry (WB)
 - Ogrzewanie: temp. wewn. 20°C termometr suchy (DB) / 15°C termometr mokry (WB), temp. zewn. 7°C termometr suchy (DB) / 6°C termometr mokry (WB)
 - Standardowa długość rury, różnica wysokości między jednostką zewnętrzną i jednostką wewnętrzną wynosi 0 m.
- Wartości poziomu głośności są mierzone w komorze pomiaru hałasu zgodnie z normą. Dlatego wartości te zależą od warunków otoczenia i mogą się różnić w rzeczywistości.
- Produkt zawiera fluorowane gazy cieplarniane (R32).
- Ze względu na stałe doskonalenie produktów dane techniczne, wygląd i funkcje mogą ulec zmianie bez wcześniejszego powiadomienia.

STANDARD INVERTER (R32)

Wysoka wydajność i szeroki zakres pracy

- Zakres pracy (ogrzewanie): -20°C ~ 18°C (min./maks.)
- Wnętrze klimatyzatora jest utrzymywane w czystości dzięki osuszaniu wymiennika ciepła. (Zapobiega to rozwojowi pleśni na wymienniku ciepła i powstawaniu nieprzyjemnych zapachów).
- 6 różnych ustawień kątów nawiewu, które można wybierać zdalnym sterownikiem, gwarantuje komfortowe rozprowadzanie powietrza w górę, w dół, w lewo i w prawo.
- Inteligentny czujnik (czujniki temperatury + czujnik ciśnienia) umożliwia szybsze osiągnięcie pożądanej temperatury wewnętrznej.
- Aplikacja mobilna LGMV (Monitoring View) pomaga inżynierom w łatwej kontroli i monitorowaniu urządzeń przy użyciu smartfona.
- **Wi-Fi (wbudowane) w standardzie**
- **Jednostka wewnętrzna (stojąca) standardowo wyposażona w sterowniki bezprzewodowy.**



LG bierze udział w programie certyfikacji urządzeń klimatyzacyjnych Eurovent. Dane dostępne na: www.eurovent-certification.com

KOMBINACJA				18	24
Wydajność	Chłodzenie	Min. / Nom. / Maks.	kW	2,00 / 5,00 / 7,00	2,70 / 6,80 / 7,70
	Ogrzewanie	Min. / Nom. / Maks.	kW	2,30 / 5,80 / 6,10	3,00 / 6,90 / 7,24
Pobór mocy	Chłodzenie	Min. / Nom. / Maks.	kW	0,30 / 1,39 / 2,63	0,40 / 2,00 / 2,57
	Ogrzewanie	Min. / Nom. / Maks.	kW	0,30 / 1,71 / 1,96	0,40 / 2,30 / 2,50
Prąd roboczy	Chłodzenie / Ogrzewanie	Nom.	A	6,30 / 7,70	9,10 / 10,60
EER / COP			kWh / kWh	3,61 / 3,40	3,40 / 3,00
SEER / SCOP			kWh / kWh	6,80 / 4,00	6,70 / 3,90
Wydajność projektowa	Chłodzenie przy 35°C		kW	5,0	6,8
	Ogrzewanie przy -10°C		kW	4,1	5,0
Klasa sezonowej efektywności energetycznej	Chłodzenie / Ogrzewanie		-	A++ / A+	A++ / A
	Roczne zużycie energii	Chłodzenie / Ogrzewanie	kWh	257 / 1365	355 / 1795
Wydajność osuszania			l/h	3,35	3,50
Poziom ciśnienia akustycznego jedn. wewn.*	Chłodzenie	Nom.	dB(A)	47	48
	Ogrzewanie	Nom.	dB(A)	52	52
Poziom mocy akustycznej jedn. wewn.	Chłodzenie	Nom.	dB(A)	63	65
	Ogrzewanie	Nom.	dB(A)	-	-
Przyłącza rur	Ciecz / gaz	Średn. zewn.	mm (cale)	Ø 6,35 (1/4) / Ø 12,7 (1/2)	Ø 9,52 (3/8) / Ø 15,88 (5/8)
	Rodzaj przyłącza			Kielichowe	Kielichowe
Zakres pracy (temp. zewn.)	Chłodzenie	Min. / Maks.	°C	-15 / 50	-20 / 50
	Ogrzewanie	Min. / Maks.	°C	-20 / 18	-20 / 18
JEDNOSTKA WEWNĘTRZNA				MJ18PC.NSK	MJ24PC.NSK
Zasilanie			Ø / V / Hz	1 / 220-240 / 50	1 / 220-240 / 50
Pobór mocy	Min. / Nom. / Maks.		W	26 / 39 / 60	27 / 45 / 60
Przepływ powietrza		W / Ś / N	m³/min	15,8 / 12,4 / 10,0	16,9 / 12,8 / 10,4
Wymiary	Korpus	S x W x G	mm	975 x 354 x 209	975 x 354 x 209
	Masa		kg (funty)	10,9 (24,0)	11,5 (25,4)
Poziom ciśnienia akustycznego*	Chłodzenie	W / Ś / N	dB(A)	44 / 38 / 34	46 / 41 / 36
	Poziom mocy akustycznej	Chłodzenie	Maks. dB(A)	59	65
Przyłącza rur	Skropliny	średn. zewn. / średn. wewn.	mm	Ø 21,5 / 16,0	Ø 21,5 / 16,0
JEDNOSTKA ZEWNĘTRZNA				UUB1.U20	UUC1.U40
Zasilanie			Ø / V / Hz	1 / 220-240 / 50	1 / 220-240 / 50
Zabezpieczenie	Min.		A	20	25
Przewody zasilania (z uziemieniem)			N x mm²	3 x 2,5	3 x 2,5
Wymiary	Netto	S x W x G	mm	870 x 650 x 330	950 x 834 x 330
Masa	Netto		kg	44,5	57,7
Sprężarka	Typ		-	Podwójna rotacyjna	Podwójna rotacyjna
Czynnik chłodniczy	Typ / GWP (potencjał tworzenia efektu cieplarnianego)		-	R32 / 675	R32 / 675
	Ilość fabryczna / t-CO ₂ eq.		kg	1,2 / 0,810	1,9 / 1,283
	Sterowanie		-	Zawór EEV	Zawór EEV
	Maks. długość orurowania bez dodatkowej ilości czynnika		m	10	20
	Dawka dodatkowa		g/m	20	40
Całkowita długość instalacji	Przepływ powietrza	Nom.	m³/min x N	50 x 1	58 x 1
		Min. / Maks.	m	5,0 / 35,0	5,0 / 50,0
Różnica wysokości	Jedn. wewn. - Jedn. zewn.	Maks.	m	30	30

*: Poziom ciśnienia akustycznego nie jest wartością deklarowaną w programie Eurovent. Uwaga:

- Ze względu na naszą politykę innowacji niektóre dane techniczne mogą ulec zmianie bez powiadomienia.
- Wydajności zmierzone w następujących warunkach (zgodnie z normą EN14511)
 - Chłodzenie: temp. wewn. 27°C termometr suchy (DB) / 19°C termometr mokry (WB), temp. zewn. 35°C termometr suchy (DB) / 24°C termometr mokry (WB)
 - Ogrzewanie: temp. wewn. 20°C termometr suchy (DB) / 15°C termometr mokry (WB), temp. zewn. 7°C termometr suchy (DB) / 6°C termometr mokry (WB)
 - Standardowa długość rury, różnica wysokości między jednostką zewnętrzną i jednostką wewnętrzną wynosi 0 m.
- Wartości poziomów głośności są mierzone w komorze pomiaru hałasu zgodnie z normą. Dlatego wartości te zależą od warunków otoczenia i mogą się różnić w rzeczywistości.
- Produkt zawiera fluorowane gazy cieplarniane (R32).
- Ze względu na stałe doskonalenie produktów dane techniczne, wygląd i funkcje mogą ulec zmianie bez wcześniejszego powiadomienia.

STANDARD INVERTER (R32)

Wysoka wydajność i szeroki zakres pracy

- Zakres pracy (ogrzewanie) jednostki US30F: -20°C ~ 18°C (min./maks.)
- Zakres pracy (ogrzewanie) jednostki US36F: -25°C ~ 18°C (min./maks.)
- Wnętrze klimatyzatora jest utrzymywane w czystości dzięki osuszaniu wymiennika ciepła. (Zapobiega to rozwojowi pleśni na wymienniku ciepła i powstawaniu nieprzyjemnych zapachów).
- 6 różnych ustawień kątów nawiewu, które można wybierać zdalnym sterownikiem, gwarantuje komfortowe rozprowadzanie powietrza w górę, w dół, w lewo i w prawo.
- Inteligentny czujnik (czujniki temperatury + czujnik ciśnienia) umożliwia szybsze osiągnięcie pożądanej temperatury wewnętrznej.
- Aplikacja mobilna LGMV (Monitoring View) pomaga inżynierom w łatwej kontroli i monitorowaniu urządzeń przy użyciu smartfona.
- **Wi-Fi (wbudowane) w standardzie**
- **Jednostka wewnętrzna (stojąca) standardowo wyposażona w sterowniki bezprzewodowy.**



LG bierze udział w programie certyfikacji urządzeń klimatyzacyjnych Eurovent. Dane dostępne na: www.eurovent-certification.com

KOMBINACJA				30	36
Wydajność	Chłodzenie	Min. / Nom. / Maks.	kW	3,2 / 8,0 / 9,0	3,8 / 9,5 / 12,5
	Ogrzewanie	Min. / Nom. / Maks.	kW	3,6 / 9,0 / 10,0	4,3 / 10,8 / 13,4
Pobór mocy (zestaw)	Chłodzenie	Min. / Nom. / Maks.	kW	0,50 / 2,28 / 3,17	0,30 / 2,57 / 3,91
	Ogrzewanie	Min. / Nom. / Maks.	kW	0,50 / 2,5 / 3,20	0,50 / 2,77 / 3,77
Prąd roboczy	Chłodzenie / Ogrzewanie	Nom.	A	10,1 / 11,1	4,1 / 4,4
EER / COP			kWh / kWh	3,51 / 3,60	3,70 / 3,90
SEER / SCOP			kWh / kWh	7,0 / 4,3	6,10 / 3,85
Wydajność projektowa	Chłodzenie przy 35°C		kW	8	9,5
	Ogrzewanie przy -10°C		kW	5,4	8,7
Klasa sezonowej efektywności energetycznej	Chłodzenie / Ogrzewanie		-	A++ / A+	A++ / A
	Roczne zużycie energii	Chłodzenie / Ogrzewanie	kWh	400 / 1758	545 / 3164
Wydajność osuszania			l/h	2,9	3,8
Poziom ciśnienia akustycznego jedn. wewn.*	Chłodzenie	Nom.	dB(A)	50 / 52	50 / 50
	Poziom mocy akustycznej jedn. wewn.	Chłodzenie	Nom.	dB(A)	68
Przyłącza rur	Ciecz / gaz	Średn. zewn.	mm (cale)	Ø 9,52 (3/8) / Ø 15,88 (5/8)	Ø 9,52 (3/8) / Ø 15,88 (5/8)
	Rodzaj przyłącza			Kielichowe	Kielichowe
Zakres pracy (temp. zewn.)	Chłodzenie	Min. / Maks.	°C	-20 ~ 50	-20 ~ 52
	Ogrzewanie	Min. / Maks.	°C	-20 ~ 18	-25 ~ 18
JEDNOSTKA WEWNĘTRZNA				US30F.NR0	US36F.NR0
Zasilanie			Ø / V / Hz	1 / 220-240 / 50	1 / 220-240 / 50
Pobór mocy (jedn. wewn.)		W / Ś / N	W	47 / 42 / 36	65 / 47 / 42
Przepływ powietrza		W / Ś / N	m³/min	21 / 17 / 13	25 / 21 / 17
Wymiary	Korpus	S x W x G	mm	1200 x 360 x 265	1200 x 360 x 265
	Masa		kg	18,3	18,3
Poziom ciśnienia akustycznego*	Chłodzenie	W / Ś / N	dB(A)	46,0 / 42,0 / 38,0	51,0 / 46,0 / 42,0
	Poziom mocy akustycznej	Chłodzenie	Maks. dB(A)	62	65
Przyłącza rur	Skropliny	średn. zewn. / średn. wewn.	mm	Ø 21,5 / 16,0	Ø 21,5 / 16,0
JEDNOSTKA ZEWNĘTRZNA				UUC1.U40	UUD3.U30
Zasilanie			Ø / V / Hz	1 / 220-240 / 50	3 / 380-415 / 50
Zabezpieczenie	Min.		A	25	20
Przewody zasilania (z uziemieniem)			N x mm²	3 x 2,5	5 x 2,5
Wymiary	Netto	S x W x G	mm	950 x 834 x 330	950 x 1380 x 330
Masa	Netto		kg	57,7	85
Sprężarka	Typ		-	Podwójna rotacyjna	Inverter Scroll
Czynnik chłodniczy	Typ / GWP (potencjał tworzenia efektu cieplarnianego)		-	R32 / 675	R32 / 675
	Ilość fabryczna / t-CO ₂ eq.		kg	1,9 / 1,283	3,0 / 2,025
	Sterowanie		-	Zawór EEV	Zawór EEV
	Maks. długość orurowania bez dodatkowej ilości czynnika		m	20	20
	Dawka dodatkowa		g/m	40	40
Wentylator	Przepływ powietrza	Nom.	m³/min x N	58 x 1	55 x 2
		Min. / Maks.	m	5 / 50	5 / 85
Różnica wysokości	Jedn. wewn. - Jedn. zewn.	Maks.	m	30	30

*: Poziom ciśnienia akustycznego nie jest wartością deklarowaną w programie Eurovent. Uwaga:

- Ze względu na naszą politykę innowacji niektóre dane techniczne mogą ulec zmianie bez powiadomienia.
- Wydajności zmierzone w następujących warunkach (zgodnie z normą EN14511)
 - Chłodzenie: temp. wewn. 27°C termometr suchy (DB) / 19°C termometr mokry (WB), temp. zewn. 35°C termometr suchy (DB) / 24°C termometr mokry (WB)
 - Ogrzewanie: temp. wewn. 20°C termometr suchy (DB) / 15°C termometr mokry (WB), temp. zewn. 7°C termometr suchy (DB) / 6°C termometr mokry (WB)
 - Standardowa długość rury, różnica wysokości między jednostką zewnętrzną i jednostką wewnętrzną wynosi 0 m.
- Wartości poziomów głośności są mierzone w komorze pomiaru hałasu zgodnie z normą. Dlatego wartości te zależą od warunków otoczenia i mogą się różnić w rzeczywistości.
- Produkt zawiera fluorowane gazy cieplarniane (R32).
- Ze względu na stałe doskonalenie produktów dane techniczne, wygląd i funkcje mogą ulec zmianie bez wcześniejszego powiadomienia.

COMPACT INVERTER (R32)

Wysoka wydajność i łatwa instalacja

- Rozwiązanie dla małych firm i sklepów
- Wnętrze klimatyzatora jest utrzymywane w czystości dzięki osuszaniu wymiennika ciepła. (Zapobiega to rozwojowi pleśni na wymienniku ciepła i powstawaniu nieprzyjemnych zapachów).
- 6 różnych ustawień kątów nawiewu, które można wybierać zdalnym sterownikiem, gwarantuje komfortowe rozprowadzanie powietrza w górę, w dół, w lewo i w prawo.
- Inteligentny czujnik (czujniki temperatury + czujnik ciśnienia) umożliwia szybsze osiągnięcie pożądanej temperatury wewnętrznej.
- Aplikacja mobilna LGMV (Monitoring View) pomaga inżynierom w łatwej kontroli i monitorowaniu urządzeń przy użyciu smartfona.
- **Wi-Fi (wbudowane) w standardzie**
- **Jednostka wewnętrzna (stojąca) standardowo wyposażona w sterowniki bezprzewodowy.**



LG bierze udział w programie certyfikacji urządzeń klimatyzacyjnych Eurovent. Dane dostępne na: www.eurovent-certification.com

KOMBINACJA				30	36
Wydajność	Chłodzenie	Min. / Nom. / Maks.	kW	3,0 / 7,5 / 8,3	3,8 / 9,5 / 10,6
	Ogrzewanie	Min. / Nom. / Maks.	kW	3,1 / 7,7 / 8,5	4,3 / 10,8 / 11,5
Pobór mocy (zestaw)	Chłodzenie	Min. / Nom. / Maks.	kW	0,50 / 2,31 / 2,77	0,60 / 3,06 / 3,67
	Ogrzewanie	Min. / Nom. / Maks.	kW	0,40 / 2,14 / 2,78	0,60 / 3,0 / 3,72
Prąd roboczy	Chłodzenie / Ogrzewanie	Nom.	A	10,1 / 9,3	13,6 / 13,3
EER / COP			kWh / kWh	3,25 / 3,60	3,10 / 3,60
SEER / SCOP			kWh / kWh	6,8 / 4,1	6,4 / 4,1
Wydajność projektowa	Chłodzenie przy 35°C		kW	7,5	9,5
	Ogrzewanie przy -10°C		kW	4,3	5,8
Klasa sezonowej efektywności energetycznej	Chłodzenie / Ogrzewanie		-	A++ / A+	A++ / A+
	Roczne zużycie energii	Chłodzenie / Ogrzewanie	kWh	386 / 1468	520 / 1980
Wydajność osuszania			l/h	3,0	3,5
Poziom ciśnienia akustycznego jedn. wewn.*	Chłodzenie / Ogrzewanie	Nom.	dB(A)	50 / 54	54 / 56
	Poziom mocy akustycznej jedn. wewn.	Chłodzenie	Nom.	dB(A)	67
Przyłącza rur	Ciecz / gaz		mm (cale)	Ø9,52 (3/8) / Ø15,88 (5/8)	Ø9,52 (3/8) / Ø15,88 (5/8)
	Rodzaj przyłącza		-	Kielichowe	Kielichowe
Zakres pracy (temp. zewn.)	Chłodzenie	Min. / Maks.	°C	-10 - 48	-20 - 50
	Ogrzewanie	Min. / Maks.	°C	-15 - 18	-15 - 18
JEDNOSTKA WEWNĘTRZNA				US30F.NR0	US36F.NR0
Zasilanie			Ø / V / Hz	1 / 220-240 / 50	1 / 220-240 / 50
Pobór mocy (jedn. wewn.)		W / Ś / N	W	47 / 42 / 36	65 / 47 / 42
Przepływ powietrza		W / Ś / N	m³/min	21 / 17 / 13	25 / 21 / 17
Wymiary	Korpus	S x W x G	mm	1200 x 360 x 265	1200 x 360 x 265
Masa	Korpus		kg	18,3	18,3
Poziom ciśnienia akustycznego*	Chłodzenie	W / Ś / N	dB(A)	46,0 / 42,0 / 38,0	51,0 / 46,0 / 42,0
	Poziom mocy akustycznej	Chłodzenie	Maks.	dB(A)	62
Przyłącza rur	Skropliny	średn. zewn. / średn. wewn.	mm	Ø21,5 / 16,0	Ø21,5 / 16,0
JEDNOSTKA ZEWNĘTRZNA				UUB1.U20	UUC1.U40
Zasilanie			Ø / V / Hz	1 / 220-240 / 50	1 / 220-240 / 50
Zabezpieczenie		Min.	A	20	25
Przewody zasilania (z uziemieniem)			N x mm²	3 x 2,5	3 x 2,5
Wymiary	Netto	S x W x G	mm	870 x 650 x 330	950 x 834 x 330
Masa	Netto		kg	44,5	57,7
Sprężarka	Typ		-	Podwójna rotacyjna	Podwójna rotacyjna
	Typ / GWP (potencjał tworzenia efektu cieplarnianego)		-	R32 / 675	R32 / 675
Czynnik chłodniczy	Ilość fabryczna / t-CO ₂ eq		kg	1,2 / 0,81	1,9 / 1,283
	Maks. długość orurowania bez dodatkowej ilości czynnika		m	10	20
	Dawka dodatkowa		g/m	40	40
Wentylator	Przepływ powietrza	Nom.	m³/min x N	50 x 1	58 x 1
Całkowita długość instalacji		Min. / Maks.	m	5 / 35	5 / 50
Różnica wysokości	Jedn. wewn. - Jedn. zewn.	Maks.	m	30	30

*: Poziom ciśnienia akustycznego nie jest wartością deklarowaną w programie Eurovent.

Uwaga:

- Ze względu na naszą politykę innowacji niektóre dane techniczne mogą ulec zmianie bez powiadomienia.
- Wydajności zmierzone w następujących warunkach (zgodnie z normą EN14511)
 - Chłodzenie: temp. wewn. 27°C termometr suchy (DB) / 19°C termometr mokry (WB), temp. zewn. 35°C termometr suchy (DB) / 24°C termometr mokry (WB)
 - Ogrzewanie: temp. wewn. 20°C termometr suchy (DB) / 15°C termometr mokry (WB), temp. zewn. 7°C termometr suchy (DB) / 6°C termometr mokry (WB)
 - Standardowa długość rury, różnica wysokości między jednostką zewnętrzną i jednostką wewnętrzną wynosi 0 m.
- Wartości poziomów głośności są mierzone w komorze pomiaru hałasu zgodnie z normą. Dlatego wartości te zależą od warunków otoczenia i mogą się różnić w rzeczywistości.
- Produkt zawiera fluorowane gazy cieplarniane (R32).
- Ze względu na stałe doskonalenie produktów dane techniczne, wygląd i funkcje mogą ulec zmianie bez wcześniejszego powiadomienia.

ZESTAWY DO CENTRAL WENTYLACYJNYCH



Rozwiązania do współpracy agregatów LG z centralami wentylacyjnymi

Ekonomiczne i ekologiczne rozwiązanie pozwalające na ogrzewanie i chłodzenie powietrza wentylacyjnego.

Sterowanie temperaturą powietrza powrotnego

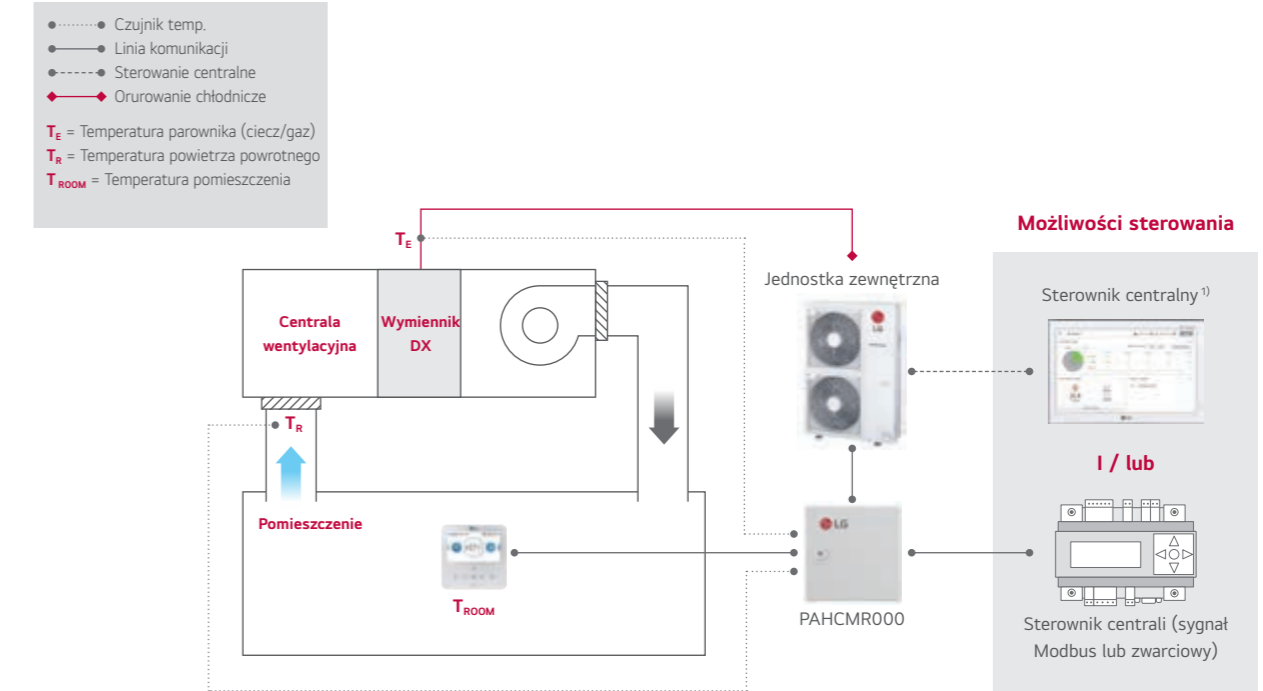

Sterowanie temperaturą nawiewu

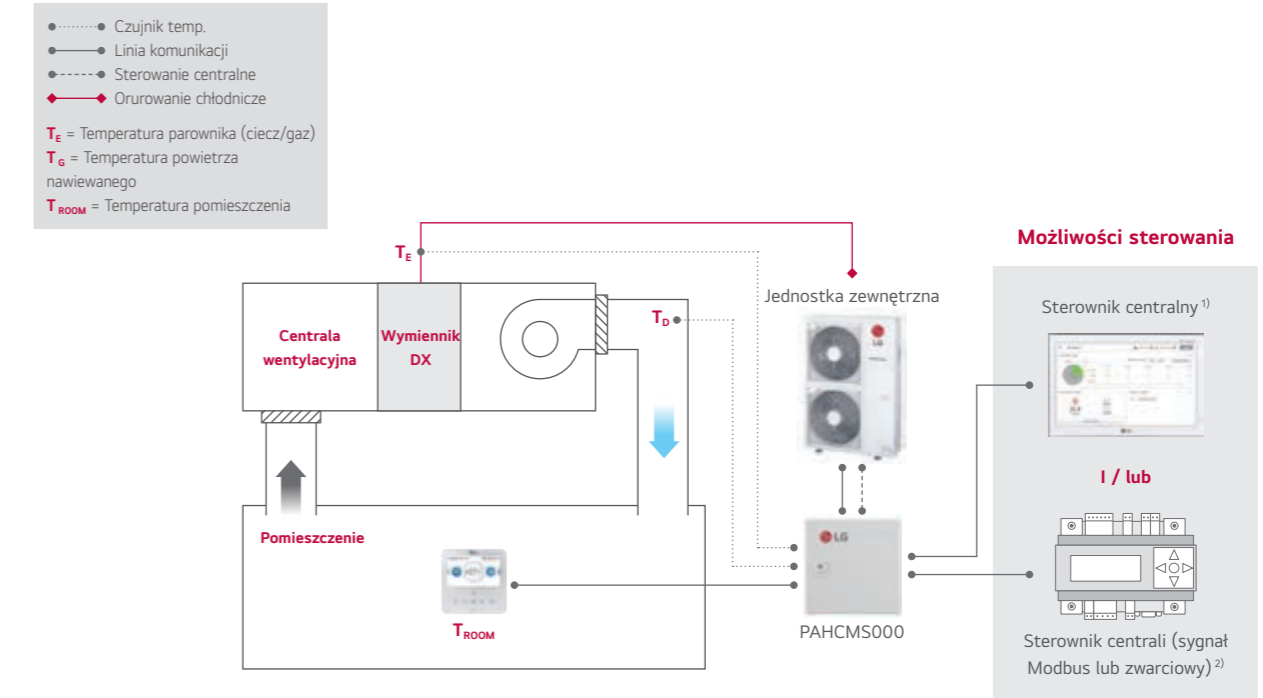

1) W celu podłączenia sterownika centralnego jest wymagany interfejs PI485(PMNF14A1).

2) W przypadku sterowania sygnałem ze sterownika centrali temperatura nawiewu powinna być mierzona przez ten sterownik.

3) W celu uzyskania szczegółowych informacji skontaktuj się z przedstawicielem LG.

Zestawy sterujące

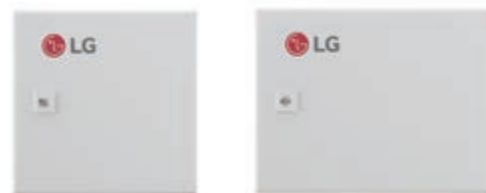

PAHCMR000 / PAHCMS000

Specyfikacja

MODEL	KOMBINACJA		OPIS	WYMIARY (MM)		
	JEDNOSTKA ZEWNĘTRZNA	STEROWANIE CENTRALNE		S	W	G
PAHCMR000	Single Split	•	Sterowanie temperaturą powrotu za pomocą sterownika centrali lub sterownika indywidualnego lub centralnego LG	300	300	155
PAHCMS000	Single Split	•	Sterowanie temperaturą nawiewu za pomocą sterownika centrali wentylacyjnej lub sterownika indywidualnego lub centralnego LG	380	300	155

Funkcjonalność

FUNKCJONALNOŚĆ*	PAHCMR000	PAHCMS000	UWAGA
Praca	włącz/wyłącz	włącz/wyłącz	
Tryb pracy ¹⁾	Chłodzenie / Ogrzewanie	Chłodzenie / Ogrzewanie	
Zakres temp. pow. powracającego	16 ~ 30°C	-	
Zakres temp. pow. nawiewanego ²⁾	-	16 ~ 30°C	Dostępny przy sterowaniu sterownikiem centrali lub sterownikiem LG.
Sterowanie wentylatorem ³⁾	Niski / Średni / Wysoki	Niski / Średni / Wysoki	Dostępność zależy od konkretnych warunków.
Wymuszenie pracy	włącz/wyłącz	-	Możliwe przy użyciu sygnału zwarcowego ze sterownika centrali.
Stopnie mocy	-	•	Możliwe przy użyciu sygnału Modbus lub zwarcowego ze sterownika centrali.
Praca	włącz/wyłącz	włącz/wyłącz	
Tryb pracy ¹⁾	Chłodzenie / Ogrzewanie	Chłodzenie / Ogrzewanie	Dostępny przy sterowaniu sterownikiem centrali lub sterownikiem LG.
Prędkość wentylatora	Niski / Średni / Wysoki	Niski / Średni / Wysoki	
Prezentacja błędów	•	•	
Praca sprężarki	włącz/wyłącz	włącz/wyłącz	Dostępny przy sterowaniu sterownikiem centrali lub sterownikiem LG. PAHCMR000 nie posiada tej funkcji przy sterowaniu przez sterownik centrali.

1) Tryby pracy są dostępne w zależności od ustawień AHU.

2) Zakres pracy może być różny w zależności od typu sterownika.

3) W celu monitoringu biegu wentylatora należy sterować wentylatorem z pomocą zestawu.

* Niektóre funkcje mogą być niedostępne ze względu na sposób sterowania. Skontaktuj się z przedstawicielem LG w celu uzyskania szczegółowych informacji.

Tabela kombinacji

Nazwa modelu	R32				R410A	
	UUA1.U10	UUB1.U20	UUC1.U40	UUD1.U30 UUD3.U30	UU70W.U34	UU85W.U74
Wydajność						
kBtu/h	9 ~ 18	18 ~ 30	24 ~ 36	36 ~ 60	70	85
kW	2,5 ~ 5,0	5,0 ~ 8,0	6,8 ~ 10,0	10,0 ~ 14,6	20,0	25,0
PAHCMR000	X	0	0	0	0	0
PAHCMS000	X	0	0	0	0	0

AKCESORIA



UVnano™ Obudowa filtra

UVnano Filter Box skutecznie tworzy bezpieczne środowisko wewnętrzne, wyłapując i usuwając różne szkodliwe substancje, takie jak najdrobniejszy kurz, bakterie i wirusy w postaci kropeł.



Zestaw UVnano filter box (zawiera filtr ePM₁)
PBM13M3UA0 / PBM13M2UA0 / PBM13M1UA0

Filtr ePM₁
FBM13M3UA0 / FBM13M2UA0 / FBM13M1UA0

PLATFORMA	JED-NOST-KA	KORPUS M3	KORPUS M2	KORPUS M1	
NAZWA MODELU		PBM13M3UA0	PBM13M2UA0	PBM13M1UA0	
UVnano filter box do jednostek kanałowych średniego sprężu	-				
Wymiary netto (S x W x G)	mm	1250 x 360 x 280	1250 x 270 x 280	900 x 270 x 280	
Wymiary w opakowaniu (S x W x G)	mm	1440 x 430 x 377	1440 x 340 x 377	1048 x 340 x 377	
Masa netto	kg	12,7	11,6	9,1	
Filtr wstępny (1)	Wymiary (S x W x G)	mm	596 x 377 x 4	596 x 247 x 4	596 x 247 x 4
	Oczka	-	34 x 39	34 x 39	34 x 39
	Kolor	-	Czarny	Czarny	Czarny
	Ilość	szt.	2	2	1
Filtr wstępny (2)	Wymiary (S x W x G)	mm	-	-	247 x 247 x 4
	Oczka	-	-	-	34 x 39
	Kolor	-	-	-	Czarny
	Ilość	szt.	-	-	1
Funkcja odkażająca UVnano	Długość fali UVC	nm	275	275	275
	Ilość diod UVC LED	szt.	8	8	8
Filtr (1)	Nazwa modelu		FBM13M3UA0	FBM13M2UA0	FBM13M1UA0
	Wymiary (S x W x G)	mm	600 x 341 x 50,8	600 x 251 x 50,8	600 x 251 x 50,8
	Ilość	szt.	2	2	1
Filtr (2)	Klasa	-	*ePM ₁ 65%	ePM ₁ 65%	ePM ₁ 65%
	Wymiary (S x W x G)	mm	-	-	250 x 251 x 50,8
	Ilość	szt.	-	-	1
Klasa	-	-	-	ePM ₁ 65%	

* Klasa: ISO 16890

Modem Wi-Fi LG

Sterowanie klimatyzatorami LG poprzez internet za pomocą aplikacji LG ThinQ dostępnej na systemy Android i iOS.



PWFMD200

Funkcje

- Dostęp z każdego miejsca na świecie.
- Dostępna darmowa aplikacja w języku polskim LG ThinQ

• Proste sterowanie różnymi funkcjami

- Włącz / Wyłącz
- Tryby pracy
- Odczyt/Nastawa temperatury
- Siła nawiewu
- Kierunek nawiewu¹⁾
- Programowanie pracy
- Zużycie energii²⁾
- Zabrudzenie filtra
- Informacje o błędzie
- Oczyszczanie powietrza³⁾

Nazwa modelu	PWFMD200
Wymiary (szer. x wys. x gł., mm)	48 x 68 x 14
Zastosowanie	Jednostki wewnętrzne Multi ³⁾
Typ połączenia	1:1 z jednostką wewnętrzną
Częstotliwość komunikacji	2,4 GHz
Standard transmisji	IEEE 802.11b/g/n
Aplikacja mobilna	LG Smart ThinQ (Wymagany Android v4.1 lub iPhone iOS 9.0 lub nowsze)
Opcjonalny przewód	PWYREW000 (przedłużenie o 10m)

- Uwaga: 1. Funkcjonalność może być różna w zależności od jednostki wewnętrznej.
2. Dane o interfejsie użytkownika są sprawdzane w celu optymalizacji aplikacji.
3. Aplikacja jest zoptymalizowana do pracy ze smartfonem. W przypadku stosowania jej na tablecie mogą wystąpić problemy.
- 1) Wymaga sterownika centralnego i PDI.
2) W zależności od typu jednostki wewnętrznej sterowanie kierunkiem nawiewu może nie być dostępne.
3) Skontaktuj się z przedstawicielem LG w celu potwierdzenia kompatybilności modułu z urządzeniem.

Schemat

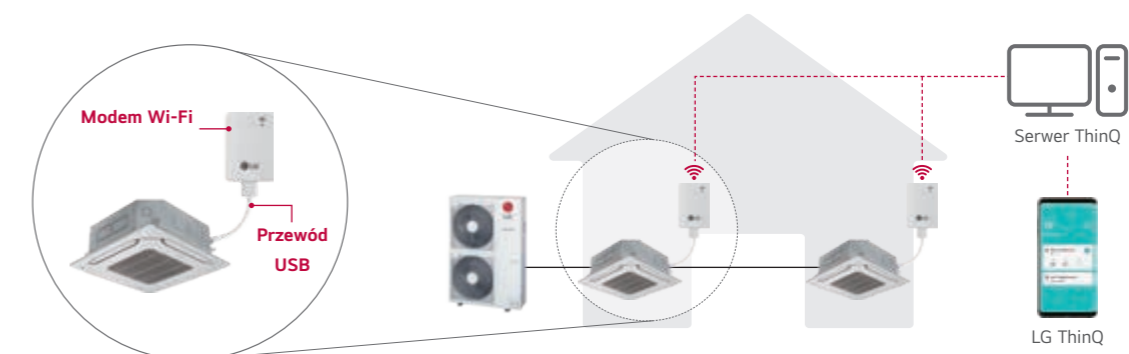

- ※ Aplikacja dostępna w sklepach iOS i Google Play.
- ※ Jest wymagane bezprzewodowe połączenie internetowe.
- ※ Ze względu na stałe doskonalenie aplikacji LG ThinQ specyfikacje, wygląd oraz funkcje mogą ulec zmianie bez wcześniejszego powiadomienia.

Sterownik przewodowy

Standard III
PREMTB101Standard III
PREMTBB11Standard II
PREMTB001Standard II
PREMTBB01

Nazwa modelu	PREMTB101 PREMTBB11	PREMTB001 PREMTBB01
Tryby pracy	Wt. / Wyt. / Bieg wentylatora / Nastawa temperatury	
Zmiana trybu pracy	Chłodzenie / Ogrzewanie / Auto / Osuszanie / Wentylator	
Kierunek nawiewu / wachlowanie	•	•
Programowanie	Proste / Tryb snu / Timer / Tygodniowy / Wakacyjny	
Prezentacja czasu	•	•
Kompensacja uszkodzenia zasilania	•	•
Blokada przed dziećmi	•	•
Prezentacja aktualnego trybu pracy	•	•
Prezentacja temperatury w pomieszczeniu	•	•
Odbiornik podczerwieni	-	•
Wymiary (szer. x wys. x gł., mm)	120 x 120 x 16	120 x 121 x 16
Podświetlenie ekranu	•	•

※ Szczegółowe informacje dla każdego modelu zamieszczono w Dokumentacji Technicznej produktu.

Sterownik bezprzewodowy PI 485



PWLSSB21H



PMNFP14A1

Zasilanie: 1-fazowe 220 V AC 50/60 Hz

Maks. liczba podłączonych jednostek wewnętrznych: 64 jednostki

Modele, do których ma zastosowanie: RAC / Multi / Single / THERMA V

※ W przypadku zastosowania do poszczególnych modeli należy odnieść się do dokumentacji technicznej danego produktu.

Dry Contact



PDRYCB000

PDRYCB400



PDRYCB320

PDRYCB500 /
PDRYCB510*

※ W przypadku zastosowania do poszczególnych modeli należy odnieść się do dokumentacji technicznej danego produktu.

* Model PDRYCB510 nie ma obudowy

Model	PDRYCB000	PDRYCB400	PDRYCB320	PDRYCB500/ PDRYCB510*
Liczba styków	1-stykowy	2-stykowy	8-stykowy	Modbus RTU
Pobór mocy	AC 220V z zewnętrznego źródła zasilania	DC 5V i 12V z PCB jednostki wewnętrznej	DC 5V i 12V z PCB jednostki wewnętrznej	DC 5V i 12V z PDB jednostki wewnętrznej
Wejście napięciowe / beznapięciowe	-	•	•	-
Sterowanie włącz / wyłącz	•	•	•	•
Blokada / odblokowanie	•	•	•	-
Ustawienie prędk. wentylatora	-	-	•	•
Wyłłącznik termiczny	-	•	•	-
Oszczędność energii	-	•	-	-
Nastawa temperatury	-	•	•	•
Monitorowanie błędów	•	•	•	•
Monitorowanie stanu pracy	•	•	•	•

Lista kompatybilności akcesoriów (jednostka wewnętrzna)

Kasetonowe (mała kasetka 4-stronna)

Kategoria	Produkt	Uwagi	UT09FH.NQ0 UT12FH.NQ0 CT09F.NR0 CT12F.NR0 CT18F.NQ0	
Bezprzewodowy pilot zdalnego sterowania	PQWRHQ0FDB	Klimatyzator	0	
	PWLSSB21H	Klimatyzator	0	
Sterownik przewodowy	Uproszczony	PQRCVCL0Q (W)	Uproszczony	0
		PQRCHCA0Q (W)	Dla hoteli	0
	Standard	PREMTB001	Standard II (biały)	0
		PREMTBB01	Standard II (czarny)	0
		PREMTB101	Standard III (biały)	0
		PREMTBB11	Standard III (czarny)	0
Premium	PREMTA000 (A/B)	Premium	0	
Dry Contact	Styk podstawowy	PDRYCB000	Podstawowy Dry Contact	0
		PDRYCB400	Dry Contact 2-stykowy (Do zmniejszania)	0
	Typ komunikacji	PDRYCB300	Do termostatu innej firmy	0
		PDRYCB320	Do termostatu innej firmy (Wejście analogowe)	0
		PDRYCB500	Do Modbus	0
		PHNFP14A0	Bez obudowy	X
Płytki	IDU PI485	PSNFP14A0	Z obudową	X
	Inne	Zdalny czujnik temp.	PQRSTA0	-
Sterownik strefowy		ABZCA	-	X
Czujnik CO ₂		PES-CORV0	Do jednostek wewnętrznych ERV, ERV DX	X
Przewód do sterowania grupą jednostek		PZCWRCG3	0,25 m	0
Przewód do sterowania 2 jednostkami		PZCWRC2	0,25 m	0
Przedłużacz		PZCWRC1	10 m	0
Sterownik Wi-Fi*		PWFMD200	-	0
Czujnik wykrywający ludzi		PTVSM00	-	X
Pompka skroplin		ABDPG	-	X
Jonizator		PAS-NATDR2	-	0

Uwaga

1. 0: możliwe, X: niemożliwe, -: nie dotyczy, Wbudowane: wbudowane w produkt.

2. *: Brak możliwości obsługi niektórych funkcji sterowanych przez indywidualny sterownik.

3. **: Może nie obsługiwać niektórych funkcji.

4. ***: W przypadku jednostek wewnętrznych kanałowych odbieranie sygnału ze sterownika bezprzewodowego wymaga podłączenia sterownika przewodowego (Standard II) lub odbiornika podczerwieni.

5. Więcej szczegółowych informacji zamieszczono w dokumentacji technicznej BECON lub instrukcji danego produktu. (<http://partner.lge.com/global:Home> > Doc.Library > Product > Control(BECON))

6. Ze względu na stałe doskonalenie produktów dane techniczne, wygląd, nazwa modelu i funkcje mogą ulec zmianie bez wcześniejszego powiadomienia.

Lista kompatybilności akcesoriów (jednostka wewnętrzna)

Kasetonowe (kasetka 4-stronna)

Kategoria	Produkt	Uwagi	UT18FH.NB0 UT24FH.NA0 UT30FH.NA0 UT36FH.NA0 UT42FH.NA0 UT48FH.NA0 UT60FH.NA0 CT24F.NB0 UT30F.NB0 UT36F.NA0 UT42F.NA0 UT48F.NA0 UT60F.NA0	
Bezprzewodowy pilot zdalnego sterowania	PQWRHQ0FDB	Klimatyzator	0	
	PWLSSB21H	Klimatyzator	0	
Sterownik przewodowy	Uproszczony	PQRCVCL0Q (W)	Uproszczony	0
		PQRCHCA0Q (W)	Dla hoteli	0
	Standard	PREMTB001	Standard II (biały)	0
		PREMTBB01	Standard II (czarny)	0
		PREMTB101	Standard III (biały)	0
		PREMTBB11	Standard III (czarny)	0
	Premium	PREMTA000 (A/B)	Premium	0
Dry Contact	Styk podstawowy	PDRYCB000	Podstawowy Dry Contact	0
	Typ komunikacji	PDRYCB400	Dry Contact 2-stykowy (Do zmniejszania)	0
		PDRYCB300	Do termostatu innej firmy	0
		PDRYCB320	Do termostatu innej firmy (Wejście analogowe)	0
		PDRYCB500	Do Modbus	0
Płytki	IDU Pi485	PHNFP14A0	Bez obudowy	X
		PSNFP14A0	Z obudową	X
Inne	Zdalny czujnik temp.	PQRSTA0	-	0
	Sterownik strefowy	ABZCA	-	X
	Czujnik CO ₂	PES-CORV0	Do jednostek wewnętrznych ERV, ERV DX	X
	Przewód do sterowania grupą jednostek	PZCWRCG3	0,25 m	0
	Przewód do sterowania 2 jednostkami	PZCWRC2	0,25 m	0
	Przedłużacz	PZCWRC1	10 m	0
	Sterownik Wi-Fi*	PWFMD200	-	0
	Czujnik wykrywający ludzi	ABDPG	-	X
	Pompka skroplin	PTAHYPO	-	0
	Jonizator	PAS-NATDR2	-	0

Uwaga

- 0 : możliwe, X: niemożliwe, -: nie dotyczy, Wbudowane: wbudowane w produkt.
- *: Brak możliwości obsługi niektórych funkcji sterowanych przez indywidualny sterownik.
- ** : Może nie obsługiwać niektórych funkcji.
- ***: W przypadku jednostek wewnętrznych kanałowych odbieranie sygnału ze sterownika bezprzewodowego wymaga podłączenia sterownika przewodowego (Standard II) lub odbiornika podczerwieni.
- Więcej szczegółowych informacji zamieszczono w dokumentacji technicznej BECON lub instrukcji danego produktu. ([http://partner.lge.com/global : Home > Doc.Library > Product > Control\(BECON\)](http://partner.lge.com/global : Home > Doc.Library > Product > Control(BECON))))
- Ze względu na stałe doskonalenie produktów dane techniczne, wygląd, nazwa modelu i funkcje mogą ulec zmianie bez wcześniejszego powiadomienia.

Kanałowe (średniego sprężu)

Kategoria	Produkt	Uwagi	UM12FH.N10 UM18FH.N10 UM24FH.N20 UM30FH.N20 UM36FH.N30 UM42FH.N30 UM48FH.N30 CM18F.N11 CM24F.N11 UM30F.N11 UM36F.N21 UM42F.N21 UM48F.N31 UM60F.N31	
Bezprzewodowy pilot zdalnego sterowania	PQWRHQ0FDB	Klimatyzator	0***	
	PWLSSB21H	Klimatyzator	0***	
Sterownik przewodowy	Uproszczony	PQRCVCL0Q (W)	Uproszczony	0
		PQRCHCA0Q (W)	Dla hoteli	0
	Standard	PREMTB001	Standard II (biały)	0
		PREMTBB01	Standard II (czarny)	0
		PREMTB101	Standard III (biały)	0
		PREMTBB11	Standard III (czarny)	0
	Premium	PREMTA000 (A/B)	Premium	0
Amplituner z odtwarzaczem IR	PWLRVN000	-	0	
Dry Contact	Styk podstawowy	PDRYCB000	Podstawowy Dry Contact	0
		PDRYCB400	Dry Contact 2-stykowy (Do zmniejszania)	0
	Typ komunikacji	PDRYCB300	Do termostatu innej firmy	0
		PDRYCB320	Do termostatu innej firmy (wejście analogowe)	0
		PDRYCB500	Do Modbus	0
Płytki	IDU Pi485	PHNFP14A0	Bez obudowy	X
		PSNFP14A0	Z obudową	X
Inne	Zdalny czujnik temp.	PQRSTA0	-	0
	Sterownik strefowy	ABZCA	-	0
	Czujnik CO ₂	PES-CORV0	Do jednostek wewnętrznych ERV, ERV DX	X
	Przewód do sterowania grupą jednostek	PZCWRCG3	0,25 m	0
	Przewód do sterowania 2 jednostkami	PZCWRC2	0,25 m	0
	Przedłużacz	PZCWRC1	10 m	0
	Sterownik Wi-Fi*	PWFMD200	-	0
	Czujnik wykrywający ludzi	PTVSMA0	-	X
	Pompka skroplin	ABDPG	-	0 (Wbudowane)
	Zestaw UVnano Filter Box	PBM13M1UA0	Do obudowy M1	0
PBM13M2UA0		Do obudowy M2	0	
PBM13M3UA0		Do obudowy M3	0	
Filtr o dużej skuteczności (Główny filtr w Filter Box)	FBM13M1UA0	Do UVnano Filter Box do obudowy M1	0	
	FBM13M2UA0	Do UVnano Filter Box do obudowy M2	0	
	FBM13U3UA0	Do UVnano Filter Box do obudowy M3	0	

Uwaga

- 0 : możliwe, X: niemożliwe, -: nie dotyczy, Wbudowane: wbudowane w produkt.
- *: Brak możliwości obsługi niektórych funkcji sterowanych przez indywidualny sterownik.
- ** : Może nie obsługiwać niektórych funkcji.
- ***: W przypadku jednostek wewnętrznych kanałowych odbieranie sygnału ze sterownika bezprzewodowego wymaga podłączenia sterownika przewodowego (Standard II) lub odbiornika podczerwieni.
- Więcej szczegółowych informacji zamieszczono w dokumentacji technicznej BECON lub instrukcji danego produktu. ([http://partner.lge.com/global : Home > Doc.Library > Product > Control\(BECON\)](http://partner.lge.com/global : Home > Doc.Library > Product > Control(BECON))))
- Nie można jednocześnie instalować odbiornika podczerwieni i sterownika przewodowego. Może to doprowadzić do nieprawidłowego działania urządzenia.
- Ze względu na stałe doskonalenie produktów dane techniczne, wygląd, nazwa modelu i funkcje mogą ulec zmianie bez wcześniejszego powiadomienia.

Lista kompatybilności akcesoriów (jednostka wewnętrzna)

Kanałowe (niskiego sprężu)

Kategoria	Produkt	Uwagi	UL12FH.N50 UL18FH.N30 CL09F.N50 CL12F.N50 CL18F.N60 CL24F.N30	
Bezprzewodowy pilot zdalnego sterowania	PQWRHQ0FDB	Pompa ciepła	O***	
	PWLSSB21H	Pompa ciepła	O***	
Sterownik przewodowy	Uproszczony	PQRCVCL0Q (W)	Uproszczony	O
		PQRCHCA0Q (W)	Dla hoteli	O
	Standard	PREMTB001	Standard II (biały)	O
		PREMTBB01	Standard II (czarny)	O
		PREMTB101	Standard III (biały)	O
		PREMTBB11	Standard III (czarny)	O
Premium	PREMTA000(A/B)	Premium	O	
Amplituner z odtwarzaczem IR	PWLRVN000	-	O	
Dry Contact	Styk podstawowy	PDRYCB000	Podstawowy Dry Contact	O
		PDRYCB400	Dry Contact 2-stykowy (Do zmniejszania)	O
	Typ komunikacji	PDRYCB300	Do termostatu innej firmy	O
		PDRYCB320	Do termostatu innej firmy (wejście analogowe)	O
		PDRYCB500	Do Modbus	O
Płytki	IDU PI485	PHNFP14A0	Bez obudowy	X
		PSNFP14A0	Z obudową	X
Inne	Zdalny czujnik temp.	PQRSTA0	-	O
	Sterownik strefowy	ABZCA	-	O
	Czujnik CO ₂	PES-CORV0	Do jednostek wewnętrznych ERV, ERV DX	X
	Przewód do sterowania grupą jednostek	PZCWRCG3	0,25 m	O
	Przewód do sterowania 2 jednostkami	PZCWRC2	0,25 m	O
	Przedłużacz	PZCWRC1	10 m	O
	Sterownik Wi-Fi*	PWFMD200	-	O
	Czujnik wykrywający ludzi	PTVSMA0	-	X
	Pompka skroplin	ABDPG	-	O (Wbudowane)

Uwaga

- O : możliwe, X: niemożliwe, -: nie dotyczy, Wbudowane: wbudowane w produkt.
- *: Brak możliwości obsługi niektórych funkcji sterowanych przez indywidualny sterownik.
- ** : Może nie obsługiwać niektórych funkcji.
- ***: W przypadku jednostek wewnętrznych kanałowych odbieranie sygnału ze sterownika bezprzewodowego wymaga podłączenia sterownika przewodowego (Standard II) lub odbiornika podczterwieni.
- Więcej szczegółowych informacji zamieszczono w dokumentacji technicznej BECON lub instrukcji danego produktu. (<http://partner.lge.com/global> : Home > Doc. Library > Product > Control(BECON))
- Nie można jednocześnie instalować odbiornika podczterwieni i sterownika przewodowego. Może to doprowadzić do nieprawidłowego działania urządzenia.
- Ze względu na stałe doskonalenie produktów dane techniczne, wygląd, nazwa modelu i funkcje mogą ulec zmianie bez wcześniejszego powiadomienia.

Podstropowe

Kategoria	Produkt	Uwagi	UV18FH.N10 UV24FH.N20 UV30FH.N20 UV36FH.N20 UV42FH.N20	
Bezprzewodowy pilot zdalnego sterowania	PQWRHQ0FDB	Pompa ciepła	O	
	PWLSSB21H	Pompa ciepła	O	
Sterownik przewodowy	Uproszczony	PQRCVCL0Q (W)	Uproszczony	X
		PQRCHCA0Q (W)	Dla hoteli	X
	Standard	PREMTB001	Standard II (biały)	O
		PREMTBB01	Standard II (czarny)	O
		PREMTB101	Standard III (biały)	O
		PREMTBB11	Standard III (czarny)	O
Premium	PREMTA000 (A/B)	Premium	O	
Dry Contact	Styk podstawowy	PDRYCB000	Podstawowy Dry Contact	O
		PDRYCB400	Dry Contact 2-stykowy (Do zmniejszania)	O
	Typ komunikacji	PDRYCB300	Do termostatu innej firmy	O
		PDRYCB320	Do termostatu innej firmy (wejście analogowe)	O
		PDRYCB500	Do Modbus	O
Płytki	IDU PI485	PHNFP14A0	Bez obudowy	X
		PSNFP14A0	Z obudową	X
Inne	Zdalny czujnik temp.	PQRSTA0	-	O
	Sterownik strefowy	ABZCA	-	X
	Czujnik CO ₂	PES-CORV0	Do jednostek wewnętrznych ERV, ERV DX	X
	Przewód do sterowania grupą jednostek	PZCWRCG3	0,25 m	O
	Przewód do sterowania 2 jednostkami	PZCWRC2	0,25 m	O
	Przedłużacz	PZCWRC1	10 m	O
	Sterownik Wi-Fi*	PWFMD200	-	O
	Czujnik wykrywający ludzi	PTVSMA0	-	X
	Pompka skroplin	ABDPG	-	X

Uwaga

- O : możliwe, X: niemożliwe, -: nie dotyczy, Wbudowane: wbudowane w produkt.
- *: Brak możliwości obsługi niektórych funkcji sterowanych przez indywidualny sterownik.
- ** : Może nie obsługiwać niektórych funkcji.
- ***: W przypadku jednostek wewnętrznych kanałowych odbieranie sygnału ze sterownika bezprzewodowego wymaga podłączenia sterownika przewodowego (Standard II) lub odbiornika podczterwieni.
- Więcej szczegółowych informacji zamieszczono w dokumentacji technicznej BECON lub instrukcji danego produktu. (<http://partner.lge.com/global> : Home > Doc. Library > Product > Control(BECON))
- Ze względu na stałe doskonalenie produktów dane techniczne, wygląd, nazwa modelu i funkcje mogą ulec zmianie bez wcześniejszego powiadomienia.

Lista kompatybilności akcesoriów (jednostka wewnętrzna)

Urządzenie naścienne

Kategoria	Produkt	Uwagi	MJ09PC.NSJ MJ12PC.NSJ MJ18PC.NSK MJ24PC.NSK US30F.NRO US36F.NRO	
Bezprzewodowy pilot zdalnego sterowania	PQWRHQ0FDB	Pompa ciepła	O (Wbudowane)	
	PWLSSB21H	Pompa ciepła	O	
Sterownik przewodowy	Uproszczony	PQRCVCL0Q (W)	Uproszczony	O
		PQRCHCA0Q (W)	Dla hoteli	O
	Standard	PREMTB001	Standard II (biały)	O
		PREMTBB01	Standard II (czarny)	O
		PREMTB101	Standard III (biały)	O
	PREMTBB11	Standard III (czarny)	O	
	Premium	PREMTA000 (A/B)	Premium	X
Dry Contact	Styk podstawowy	PDRYCB000	Podstawowy Dry Contact	O
		PDRYCB400	Dry Contact 2-stykowy (Do zmniejszania)	O
	Typ komunikacji	PDRYCB300	Do termostatu innej firmy	O
		PDRYCB320	Do termostatu innej firmy (wejście analogowe)	O
		PDRYCB500	Do Modbus	O
Płytki	IDU PI485	PHNFP14A0	Bez obudowy	X
		PSNFP14A0	Z obudową	X
Inne	Zdalny czujnik temp.	PQRSTA0	-	X
	Sterownik strefowy	ABZCA	-	X
	Czujnik CO ₂	PES-CORV0	Do jednostek wewnętrznych ERV, ERV DX	X
	Przewód do sterowania grupą jednostek	PZCWRCG3	0,25 m	X
	Przewód do sterowania 2 jednostkami	PZCWRC2	0,25 m	X
	Przedłużacz	PZCWRC1	10 m	O
	Sterownik Wi-Fi*	PWFMD200	-	O (Wbudowane)
	Czujnik wykrywający ludzi	PTVSA00	-	X

Uwaga

- O : możliwe, X: niemożliwe, -: nie dotyczy, Wbudowane: wbudowane w produkt.
- *: Brak możliwości obsługi niektórych funkcji sterowanych przez indywidualny sterownik.
- Niektóre funkcje nie mogą być obsługiwane, jeśli urządzenie oraz zdalny sterownik są wprowadzane na rynek w różnych momentach.
- W przypadku jednostek wewnętrznych kanałowych odbieranie sygnału ze sterownika bezprzewodowego wymaga podłączenia sterownika przewodowego (Standard II) lub odbiornika podczerwieni.
- Więcej szczegółowych informacji zamieszczono w dokumentacji technicznej BECON lub instrukcji danego produktu. (<http://partner.lge.com/global> : Home > Doc. Library > Product > Control(BECON))
- Ze względu na stałe doskonalenie produktów dane techniczne, wygląd, nazwa modelu i funkcje mogą ulec zmianie bez wcześniejszego powiadomienia.

Kasetonowe (kasetka okrągła)

Kategoria	Produkt	Uwagi	UT36F.NYO UT48F.NYO	
Bezprzewodowy pilot zdalnego sterowania	PQWRHQ0FDB	Pompa ciepła	O	
	PWLSSB21H	Pompa ciepła	O	
Sterownik przewodowy	Uproszczony	PQRCVCL0Q (W)	Uproszczony	O
		PQRCHCA0Q (W)	Dla hoteli	O
	Standard	PREMTB001	Standard II (biały)	O
		PREMTBB01	Standard II (czarny)	O
		PREMTB101	Standard III (biały)	O
	PREMTBB11	Standard III (czarny)	O	
	Premium	PREMTA000 (A/B)	Premium	O
Dry Contact	Styk podstawowy	PDRYCB000	Podstawowy Dry Contact	O
		PDRYCB400	Dry Contact 2-stykowy (Do zmniejszania)	O
	Typ komunikacji	PDRYCB300	Do termostatu innej firmy	O
		PDRYCB320	Do termostatu innej firmy (wejście analogowe)	O
		PDRYCB500	Do Modbus	O
Płytki	IDU PI485	PHNFP14A0	Bez obudowy	X
		PSNFP14A0	Z obudową	X
Inne	Zdalny czujnik temp.	PQRSTA0	-	O
	Sterownik strefowy	ABZCA	-	X
	Czujnik CO ₂	PES-CORV0	Do jednostek wewnętrznych ERV, ERV DX	X
	Przewód do sterowania grupą jednostek	PZCWRCG3	0,25 m	O
	Przewód do sterowania 2 jednostkami	PZCWRC2	0,25 m	X
	Przedłużacz	PZCWRC1	10 m	O
	Sterownik Wi-Fi*	PWFMD200	-	O
	Zestaw do oczyszczania powietrza	PTAHYPO	-	O

Uwaga

- O : możliwe, X: niemożliwe, -: nie dotyczy, Wbudowane: wbudowane w produkt.
- *: Brak możliwości obsługi niektórych funkcji sterowanych przez indywidualny sterownik.
- Niektóre funkcje nie mogą być obsługiwane, jeśli urządzenie oraz zdalny sterownik są wprowadzane na rynek w różnych momentach.
- W przypadku jednostek wewnętrznych kanałowych odbieranie sygnału ze sterownika bezprzewodowego wymaga podłączenia sterownika przewodowego (Standard II) lub odbiornika podczerwieni.
- Więcej szczegółowych informacji zamieszczono w dokumentacji technicznej BECON lub instrukcji danego produktu. (<http://partner.lge.com/global> : Home > Doc. Library > Product > Control(BECON))
- Ze względu na stałe doskonalenie produktów dane techniczne, wygląd, nazwa modelu i funkcje mogą ulec zmianie bez wcześniejszego powiadomienia.

Lista kompatybilności akcesoriów (jednostka wewnętrzna)

Podstropowe

Kategoria	Produkt	Uwagi	UV18F.N10 UV24F.N10 UV30F.N10 UV36F.N20 UV42F.N20 UV48F.N20 UV60F.N20	
Bezprzewodowy pilot zdalnego sterowania	PQWRHQ0FDB	Pompa ciepła	O (Wbudowane)	
	PWLSSB21H	Pompa ciepła	O	
Sterownik przewodowy	Uproszczony	PQRCVCL0Q (W)	X	
		PQRCHCA0Q (W)	X	
	Standard	PREMTB001	Standard II (biały)	O
		PREMTBB01	Standard II (czarny)	O
		PREMTB101	Standard III (biały)	O
	Premium	PREMTBB11	Standard III (czarny)	O
		PREMTA000 (A/B)	Premium	O
Dry Contact	Styk podstawowy	PDRYCB000	Podstawowy Dry Contact	
		PDRYCB400	Dry Contact 2-stykowy (Do zmniejszania)	
	Typ komunikacji	PDRYCB300	Do termostatu innej firmy	
		PDRYCB320	Do termostatu innej firmy (wejście analogowe)	
		PDRYCB500	Do Modbus	
Płytki	IDU PI485	PHNFP14A0	Bez obudowy	
		PSNFP14A0	Z obudową	
Inne	Zdalny czujnik temp.	PQRSTA0	-	
	Sterownik strefowy	ABZCA	-	
	Czujnik CO ₂	PES-C0RV0	Do jednostek wewnętrznych ERV, ERV DX	
	Przewód do sterowania grupą jednostek	PZCWRCG3	0,25 m	
	Przewód do sterowania 2 jednostkami	PZCWRC2	0,25 m	
	Przedłużacz	PZCWRC1	10 m	
	Sterownik Wi-Fi*	PWFMD200	-	
	Czujnik wykrywający ludzi	PTVSAA0	-	
	Pompka skroplin	ABDPG	-	

Uwaga

- O : możliwe, X: niemożliwe, -: nie dotyczy, Wbudowane: wbudowane w produkt.
- *: Brak możliwości obsługi niektórych funkcji sterowanych przez indywidualny sterownik.
- Niektóre funkcje nie mogą być obsługiwane, jeśli urządzenie oraz zdalny sterownik są wprowadzane na rynek w różnych momentach.
- W przypadku jednostek wewnętrznych kanałowych odbieranie sygnału ze sterownika bezprzewodowego wymaga podłączenia sterownika przewodowego (Standard II) lub odbiornika podczerwieni.
- Więcej szczegółowych informacji zamieszczono w dokumentacji technicznej BECON lub instrukcji danego produktu. (<http://partner.lge.com/global> : Home > Doc. Library > Product > Control(BECON))
- Ze względu na stałe doskonalenie produktów dane techniczne, wygląd, nazwa modelu i funkcje mogą ulec zmianie bez wcześniejszego powiadomienia.

Konsole

Kategoria	Produkt	Uwagi	UQ09F.NA0 UQ12F.NA0 UQ18F.NA0	
Bezprzewodowy pilot zdalnego sterowania	PQWRHQ0FDB	Pompa ciepła	O (Wbudowane)	
	PWLSSB21H	Pompa ciepła	O	
Sterownik przewodowy	Uproszczony	PQRCVCL0Q (W)	O	
		PQRCHCA0Q (W)	O	
	Standard	PREMTB001	Standard II (biały)	O
		PREMTBB01	Standard II (czarny)	O
		PREMTB101	Standard III (biały)	O
	Premium	PREMTBB11	Standard III (czarny)	O
		PREMTA000 (A/B)	Premium	O
Dry Contact	Styk podstawowy	PDRYCB000	Podstawowy Dry Contact	
		PDRYCB400	Dry Contact 2-stykowy (Do zmniejszania)	
	Typ komunikacji	PDRYCB300	Do termostatu innej firmy	
		PDRYCB320	Do termostatu innej firmy (wejście analogowe)	
		PDRYCB500	Do Modbus	
Płytki	IDU PI485	PHNFP14A0	Bez obudowy	
		PSNFP14A0	Z obudową	
Inne	Zdalny czujnik temp.	PQRSTA0	-	
	Sterownik strefowy	ABZCA	-	
	Czujnik CO ₂	PES-C0RV0	Do jednostek wewnętrznych ERV, ERV DX	
	Przewód do sterowania grupą jednostek	PZCWRCG3	0,25 m	
	Przewód do sterowania 2 jednostkami	PZCWRC2	0,25 m	
	Przedłużacz	PZCWRC1	10 m	
	Sterownik Wi-Fi*	PWFMD200	-	
Czujnik wykrywający ludzi	PTVSAA0	-		

Uwaga

- O : możliwe, X: niemożliwe, -: nie dotyczy, Wbudowane: wbudowane w produkt.
- *: Brak możliwości obsługi niektórych funkcji sterowanych przez indywidualny sterownik.
- Niektóre funkcje nie mogą być obsługiwane, jeśli urządzenie oraz zdalny sterownik są wprowadzane na rynek w różnych momentach.
- W przypadku jednostek wewnętrznych kanałowych odbieranie sygnału ze sterownika bezprzewodowego wymaga podłączenia sterownika przewodowego (Standard II) lub odbiornika podczerwieni.
- Więcej szczegółowych informacji zamieszczono w dokumentacji technicznej BECON lub instrukcji danego produktu. (<http://partner.lge.com/global> : Home > Doc. Library > Product > Control(BECON))
- Ze względu na stałe doskonalenie produktów dane techniczne, wygląd, nazwa modelu i funkcje mogą ulec zmianie bez wcześniejszego powiadomienia.

Lista kompatybilności akcesoriów (jednostka zewnętrzna)

Jednostki zewnętrzne

Kategoria	Produkt	Uwagi	UUA1.U10	UUB1.U20 UUC1.U40 UUD1.U30 UUD3.U30
Sterownik centralny	Uproszczony	PQCSZ250S0	AC EZ	0
	AC Ez Touch	PACEZA000	AC Ez Touch	0
	Funkcje AC Smart	PAC5A000	AC Smart 5	0
	ACP	PACP5A000	ACP 5	0
	AC Manager ¹⁾	PACM5A000	AC Manager 5	0
	ODU PI485	PMNFP14A1	Płytki PI 485	0
Uproszczony	Zestaw do pracy w niskich temperaturach	PRVC2	MULTI V od serii IV	-
	Zestaw do komunikacji z AHU	PAHCMR000	Sterowanie temperaturą powietrza powrotnego	X
		PAHCMS000	Sterowanie temperaturą nawiewu	X
	BACnet	PQNFB17C0	ACP BACnet	0
	Lonworks	PLNWKB000	ACP Lonworks	0
	Inne	PDI	PPWRDB000	PDI Standard
PQNUD1S40			PDI Premium	0
Moduł wejść/wyjść ACS		PEXPMB000	-	X

Uwaga

- 0 : możliwe, X: niemożliwe, -: Nie dotyczy.
- *: Brak możliwości obsługi niektórych funkcji sterowanych przez indywidualny sterownik.
- 1) : Potrzebny sterownik ACP lub AC Smart.
- Informacje o kompatybilności danego sterownika (beprzewodowego/przewodowego) zamieszczono w dokumentacji technicznej jednostki wewnętrznej, na liście funkcji.
- Więcej szczegółowych informacji zamieszczono w dokumentacji technicznej BECON lub instrukcji danego produktu.
([http://partner.lge.com/global:Home>Doc.Library>Product>Control\(BECON\)](http://partner.lge.com/global:Home>Doc.Library>Product>Control(BECON))))
- Ze względu na stałe doskonalenie produktów dane techniczne, wygląd, nazwa modelu i funkcje mogą ulec zmianie bez wcześniejszego powiadomienia.

Jednostki zewnętrzne – Synchron

Kategoria	Produkt	Uwagi	UUD1.U30 UUD3.U30
Sterownik centralny	Uproszczony	PQCSZ250S0	AC EZ
	AC Ez Touch	PACEZA000	AC Ez Touch
	Funkcje AC Smart	PAC5A000	AC Smart 5
	ACP	PACP5A000	ACP 5
	AC Manager ²⁾	PACM5A000	AC Manager 5
	ODU PI485	PMNFP14A1	Płytki PI 485
Uproszczony	Zestaw do pracy w niskich temperaturach	PRVC2	MULTI V od serii IV
	Zestaw do komunikacji z AHU	PAHCMR000	Sterowanie temp. powietrza powrotnego
		PAHCMS000	Sterowanie nawiewem przez sterownik centrali
	BACnet	PQNFB17C0	ACP BACnet
	Lonworks	PLNWKB000	ACP Lonworks
	Inne	PDI	PPWRDB000
PQNUD1S40			PDI Premium
Moduł wejść/wyjść ACS		PEXPMB000	-

Uwaga

- 0 : możliwe, X: niemożliwe, -: Nie dotyczy.
- *: Brak możliwości obsługi niektórych funkcji sterowanych przez indywidualny sterownik.
- 2) : Potrzebny sterownik ACP lub AC Smart.
- Informacje o kompatybilności danego sterownika (beprzewodowego/przewodowego) zamieszczono w dokumentacji technicznej jednostki wewnętrznej, na liście funkcji.
- Więcej szczegółowych informacji zamieszczono w dokumentacji technicznej BECON lub instrukcji danego produktu.
([http://partner.lge.com/global:Home>Doc.Library>Product>Control\(BECON\)](http://partner.lge.com/global:Home>Doc.Library>Product>Control(BECON))))
- Ze względu na stałe doskonalenie produktów dane techniczne, wygląd, nazwa modelu i funkcje mogą ulec zmianie bez wcześniejszego powiadomienia.

H-INVERTER (R32)

UT09FH.NQ0 / UT12FH.NQ0

(Jednostki: mm)

	NAZWA CZĘŚCI
1	Przyłącze rur chłodniczych (gaz)
2	Przyłącze rur chłodniczych (ciecz)
3	Przyłącze odprowadzenia skroplin
4	Otwór na przewody zasilania i komunikacji
5	Otwór na przewody sterownika
6	Wlot powietrza
7	Wylot powietrza
8	Panel dekoracyjny (wyposażenie dodatkowe)
9	Dekoracyjna osłona narożnika
10	Dekoracyjna osłona narożnika z wyświetlaczem
11	Elastyczny wąż odpływowy
12	Wlot świeżego powietrza

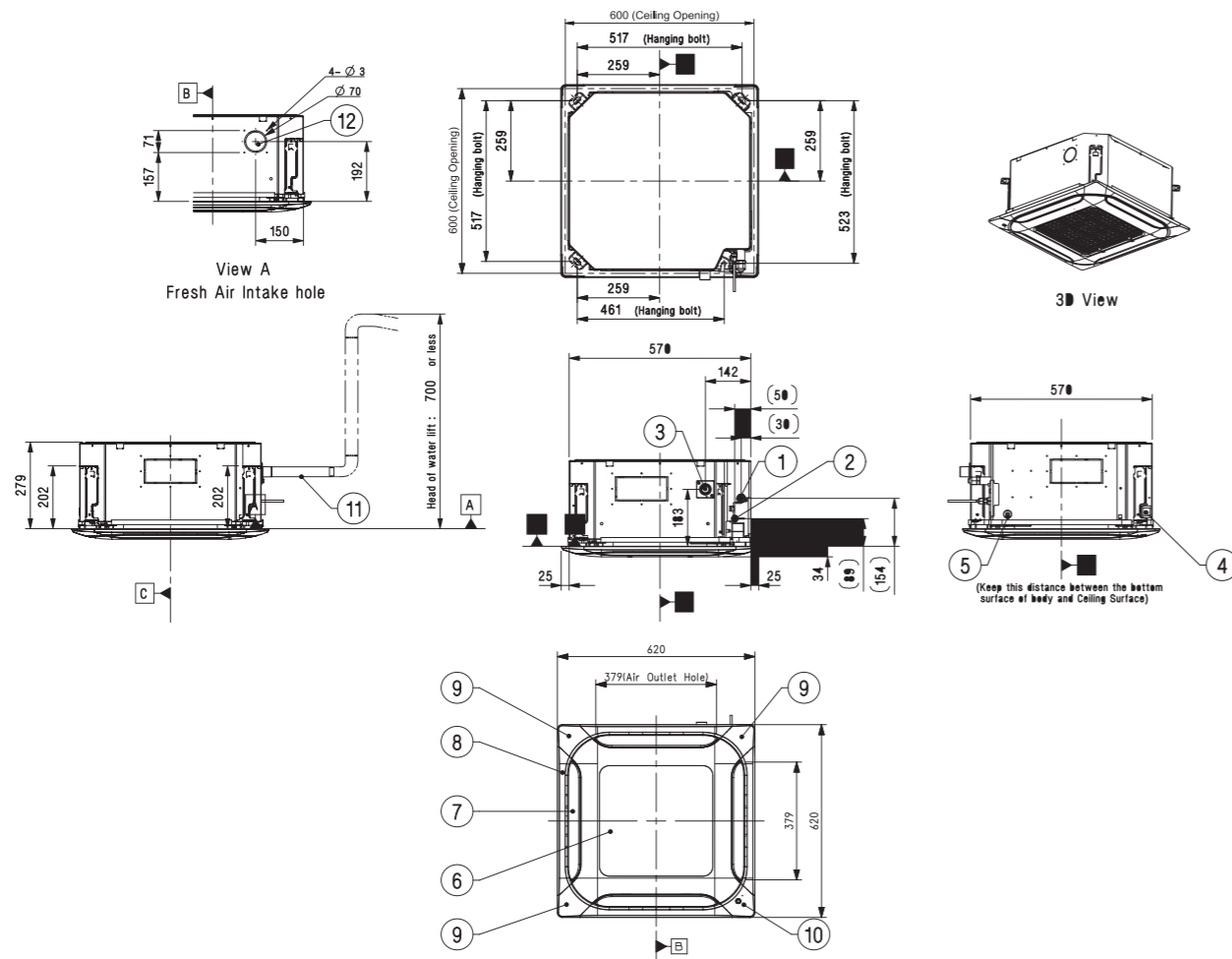

H-INVERTER (R32)

UT18FH.NB0

(Jednostki: mm)

	NAZWA CZĘŚCI
1	Przyłącze rur chłodniczych (gaz)
2	Przyłącze rur chłodniczych (ciecz)
3	Przyłącze odprowadzenia skroplin
4	Otwór na przewody zasilania i komunikacji
5	Otwór na przewody sterownika
6	Wlot powietrza
7	Wylot powietrza
8	Panel dekoracyjny (wyposażenie dodatkowe)
9	Dekoracyjna osłona narożnika
10	Dekoracyjna osłona narożnika z wyświetlaczem
11	Elastyczny wąż odpływowy

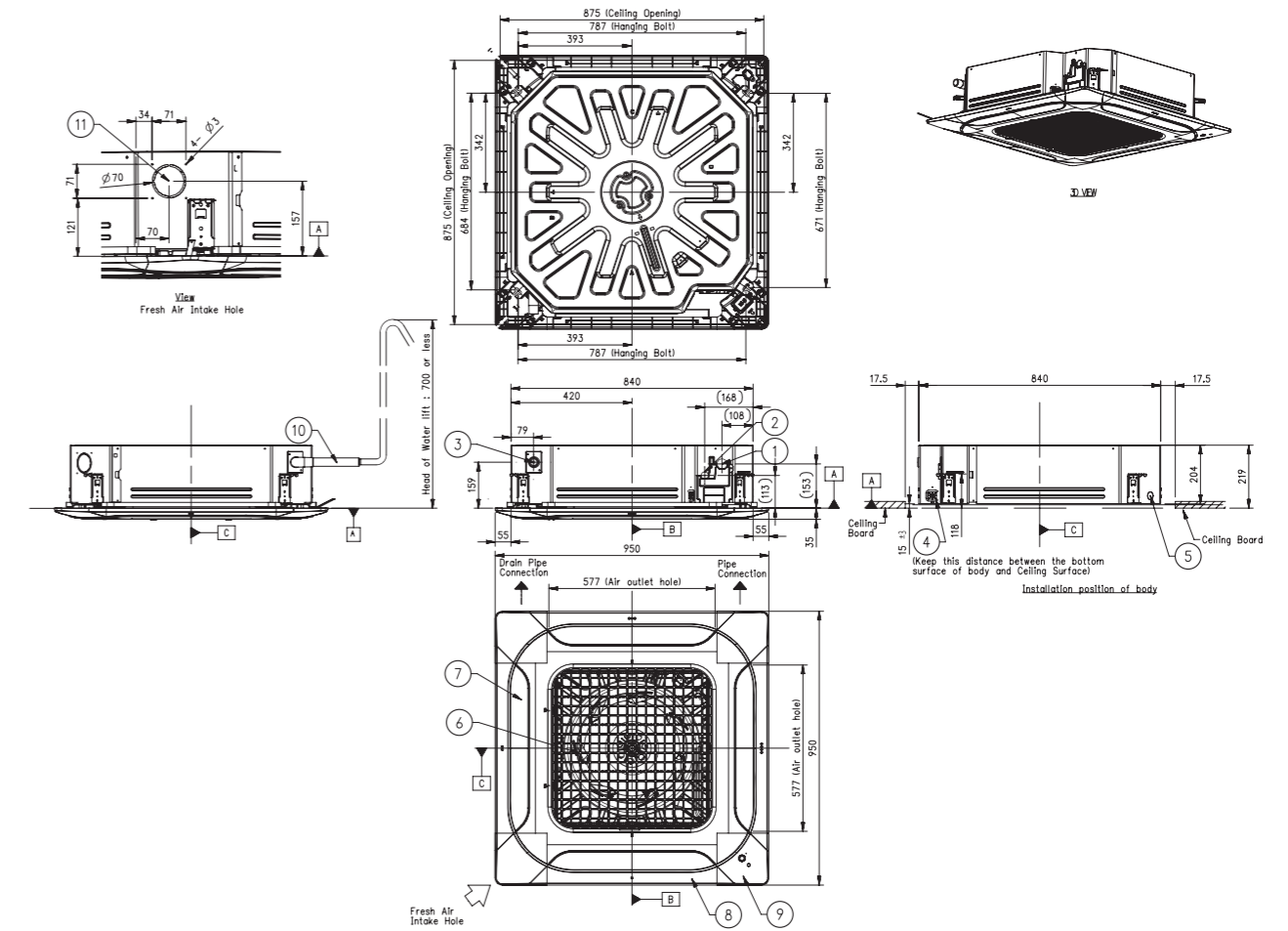

H-INVERTER (R32)

UT24FH.NA0 / UT30FH.NA0 / UT36FH.NA0 / UT42FH.NA0
 UT48FH.NA0 / UT60FH.NA0

(Jednostki: mm)

	NAZWA CZĘŚCI
1	Przyłącze rur chłodniczych (gaz)
2	Przyłącze rur chłodniczych (ciecz)
3	Przyłącze odprowadzenia skroplin
4	Otwór na przewody zasilania i komunikacji
5	Otwór na przewody sterownika
6	Wlot powietrza
7	Wylot powietrza
8	Panel dekoracyjny (wyposażenie dodatkowe)
9	Dekoracyjna osłona narożnika
10	Elastyczny wąż odpływowy
11	Wlot świeżego powietrza

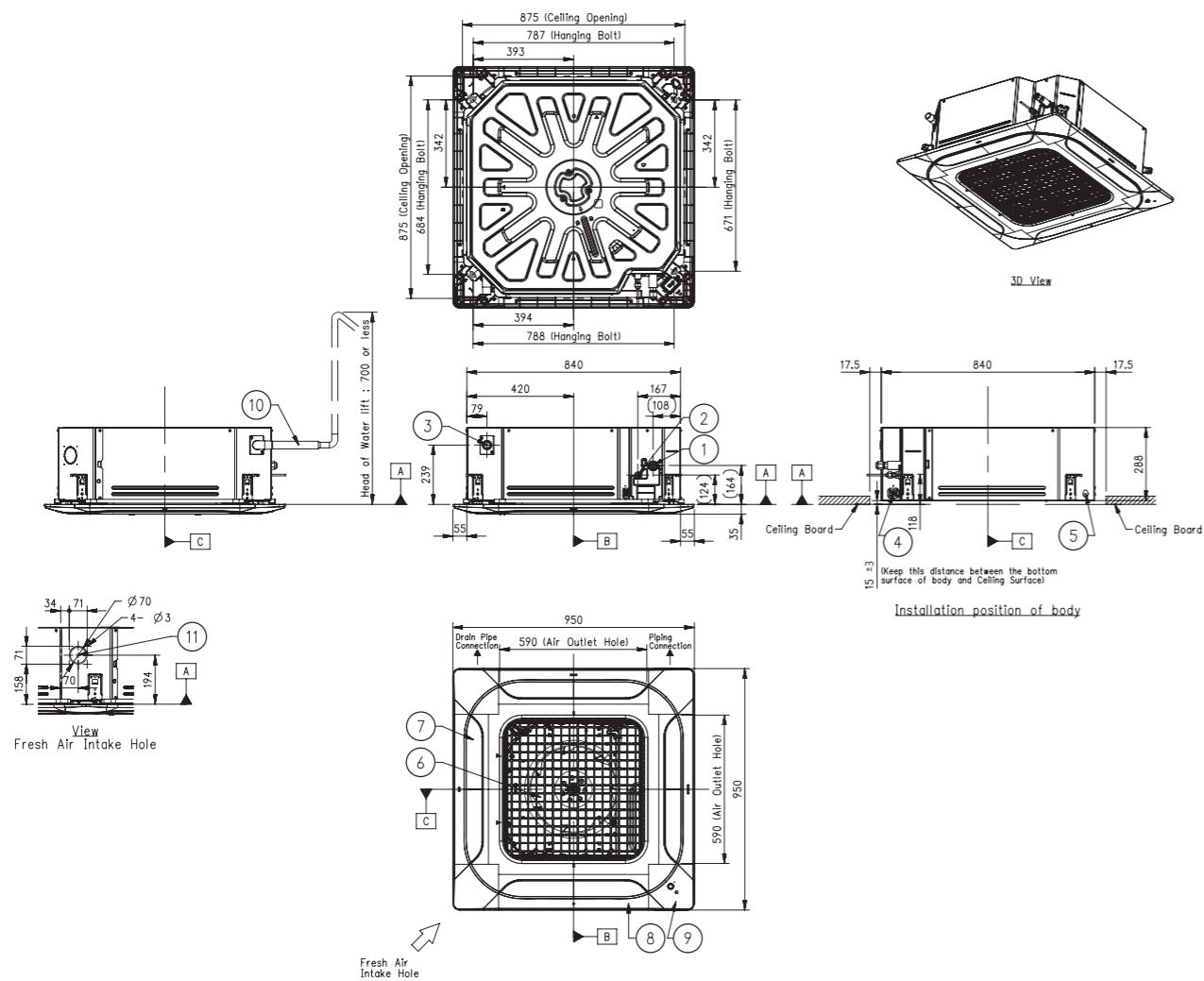

STANDARD INVERTER (R32)

CT09F.NR0 / CT12F.NR0

(Jednostki: mm)

	NAZWA CZĘŚCI
1	Przyłącze rur chłodniczych (gaz)
2	Przyłącze rur chłodniczych (ciecz)
3	Przyłącze odprowadzenia skroplin
4	Otwór na przewody zasilania i komunikacji
5	Otwór na przewody sterownika
6	Wlot powietrza
7	Wylot powietrza
8	Panel dekoracyjny (wyposażenie dodatkowe)
9	Dekoracyjna osłona narożnika
10	Dekoracyjna osłona narożnika z wyświetlaczem
11	Elastyczny wąż odpływowy
12	Wlot świeżego powietrza

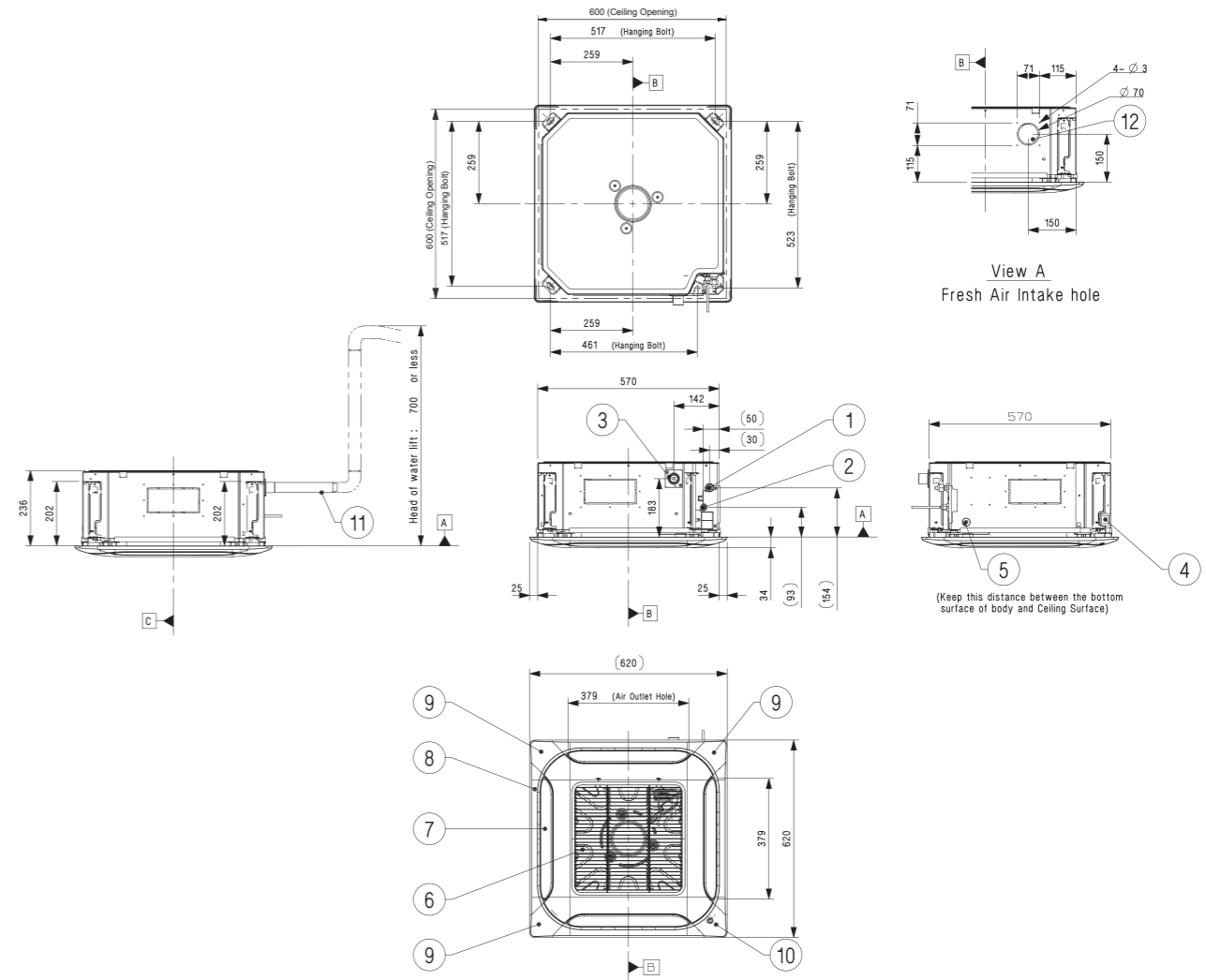

STANDARD / COMPACT INVERTER (R32)

CT18F.NQ0

(Jednostki: mm)

	NAZWA CZĘŚCI
1	Przyłącze rur chłodniczych (gaz)
2	Przyłącze rur chłodniczych (ciecz)
3	Przyłącze odprowadzenia skroplin
4	Otwór na przewody zasilania i komunikacji
5	Otwór na przewody sterownika
6	Wlot powietrza
7	Wylot powietrza
8	Panel dekoracyjny (wyposażenie dodatkowe)
9	Dekoracyjna osłona narożnika
10	Dekoracyjna osłona narożnika z wyświetlaczem
11	Elastyczny wąż odpływowy
12	Wlot świeżego powietrza

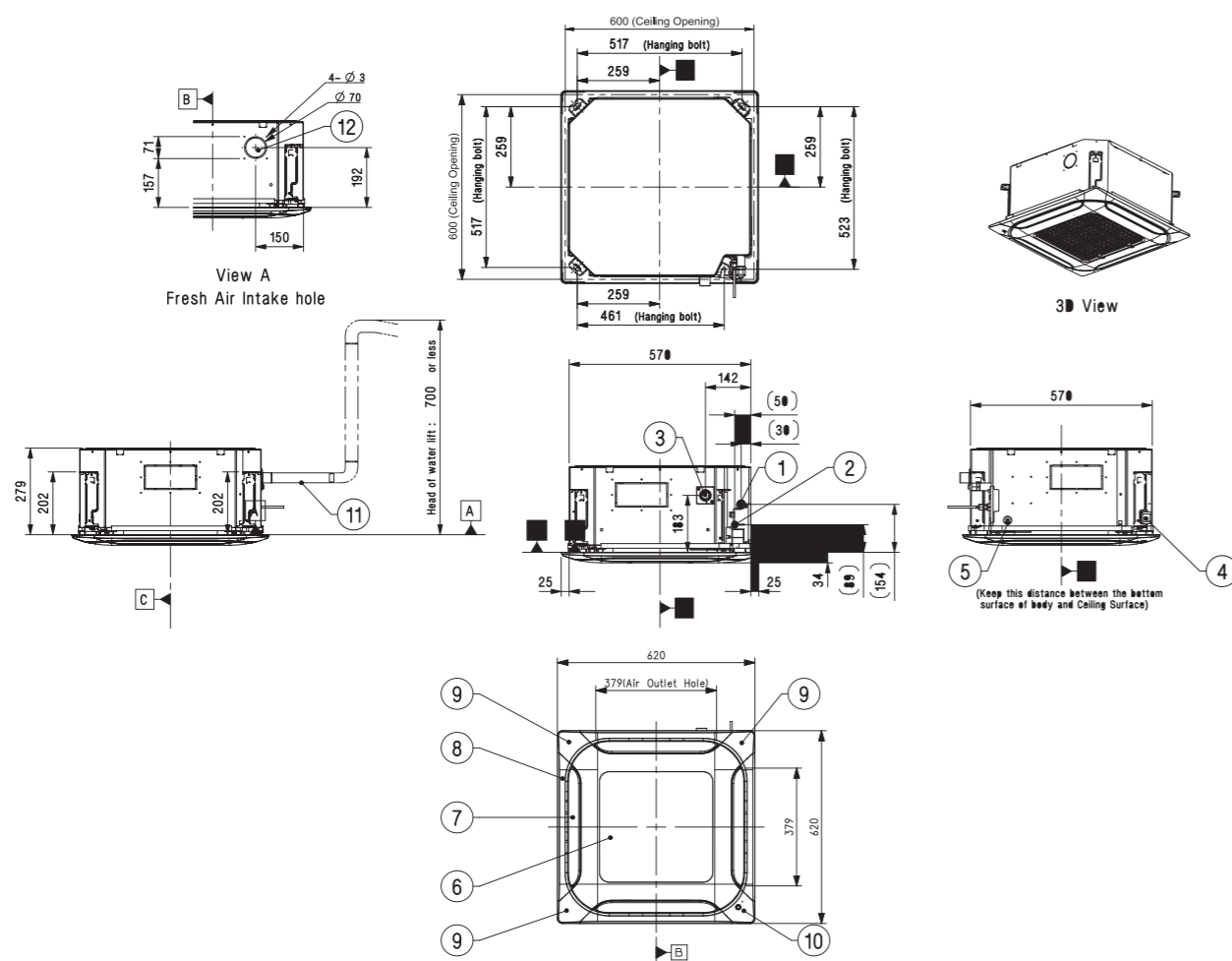

STANDARD / COMPACT INVERTER (R32)

CT24F.NB0 / UT30F.NB0

(Jednostki: mm)

	NAZWA CZĘŚCI
1	Przyłącze rur chłodniczych (gaz)
2	Przyłącze rur chłodniczych (ciecz)
3	Przyłącze odprowadzenia skroplin
4	Otwór na przewody zasilania i komunikacji
5	Otwór na przewody sterownika
6	Wlot powietrza
7	Wylot powietrza
8	Panel dekoracyjny (wyposażenie dodatkowe)
9	Dekoracyjna osłona narożnika
10	Elastyczny wąż odpływowy
11	Wlot świeżego powietrza

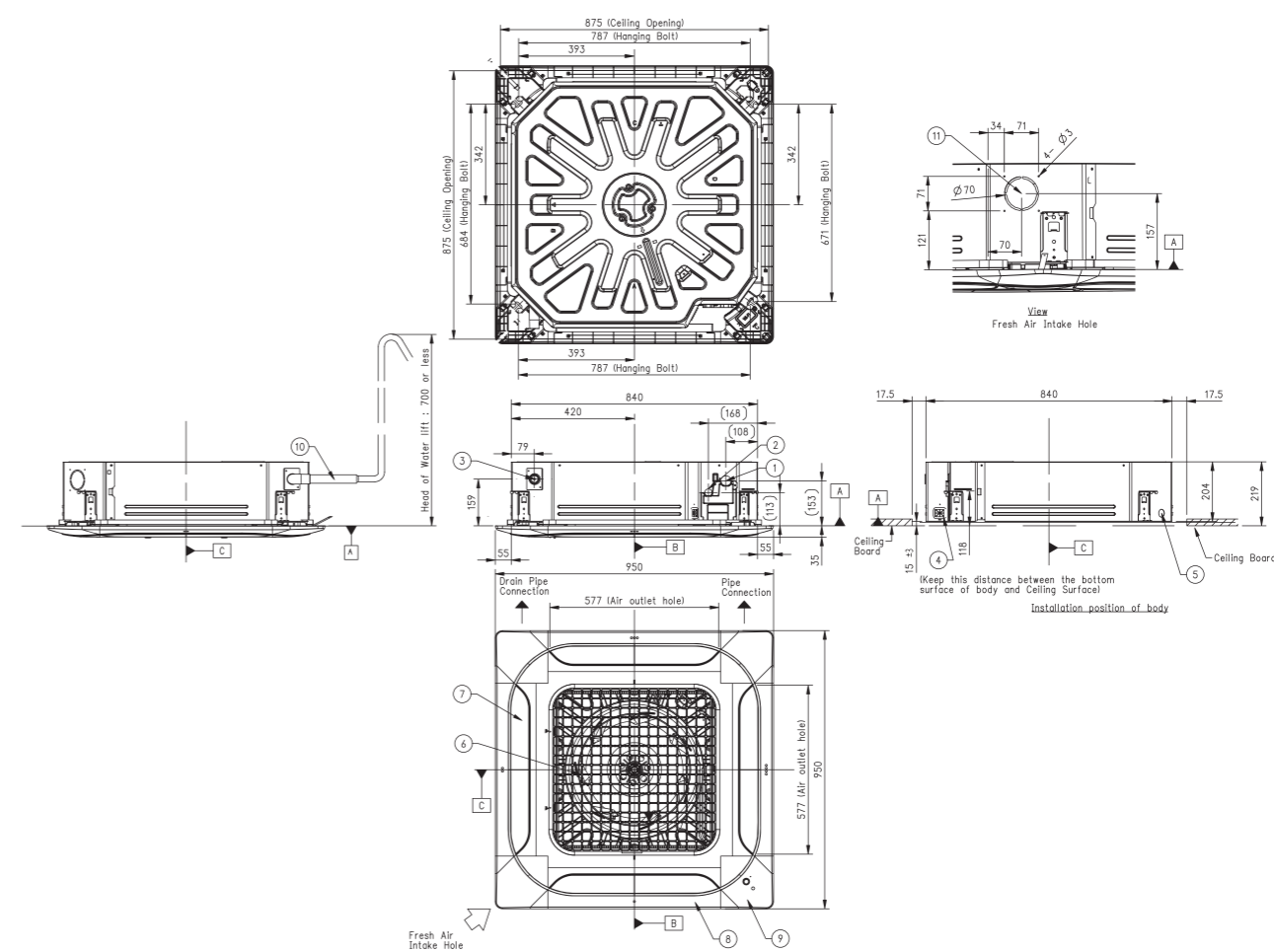

STANDARD / COMPACT INVERTER (R32)

UT36F.NAO

(Jednostki: mm)

	NAZWA CZĘŚCI
1	Przyłącze rur chłodniczych (gaz)
2	Przyłącze rur chłodniczych (ciecz)
3	Przyłącze odprowadzenia skroplin
4	Otwór na przewody zasilania i komunikacji
5	Otwór na przewody sterownika
6	Wlot powietrza
7	Wylot powietrza
8	Panel dekoracyjny (wyposażenie dodatkowe)
9	Dekoracyjna osłona narożnika
10	Elastyczny wąż odpływowy
11	Wlot świeżego powietrza

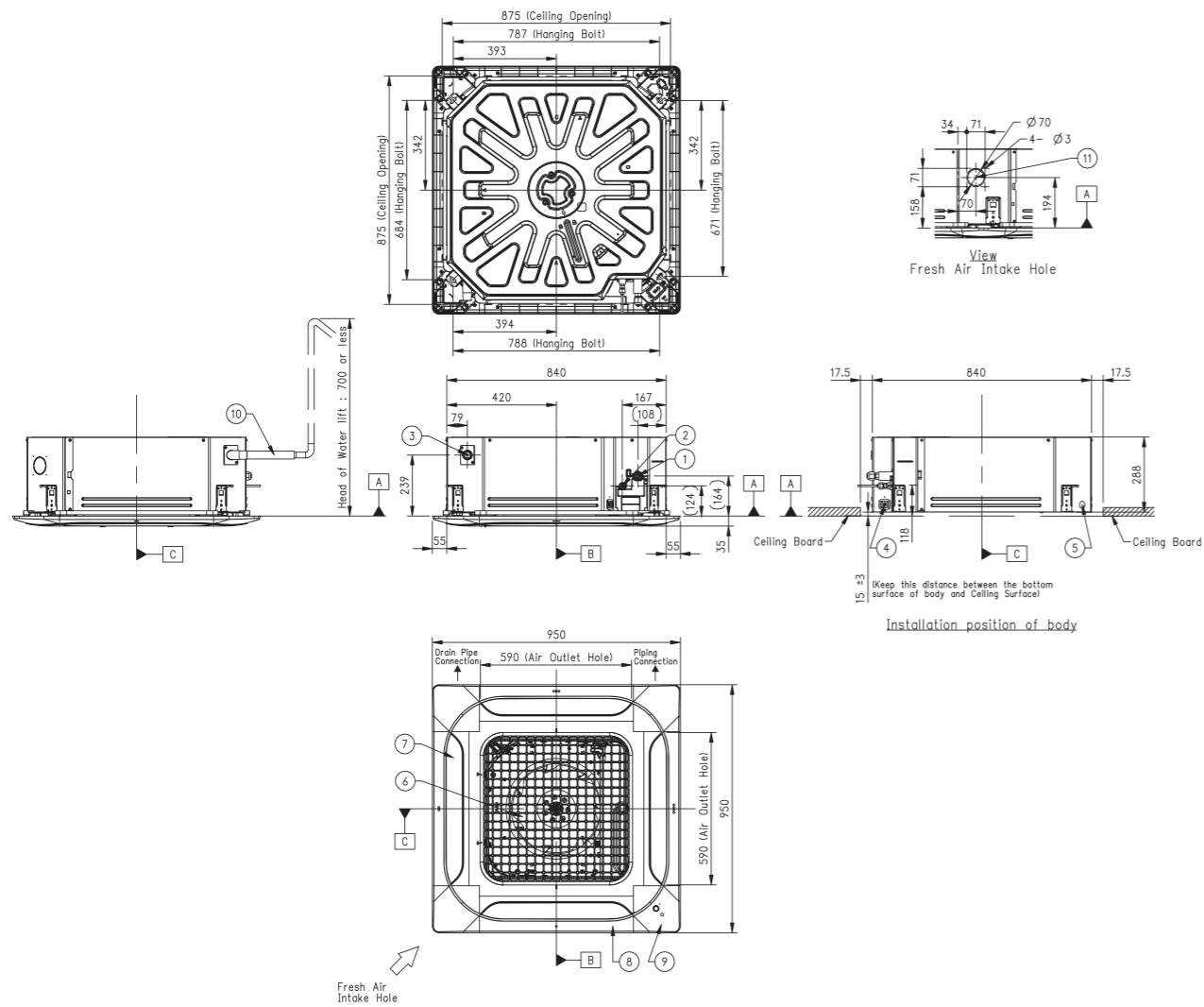

STANDARD INVERTER (R32)

UT42F.NAO / UT48F.NAO / UT60F.NAO

(Jednostki: mm)

	NAZWA CZĘŚCI
1	Przyłącze rur chłodniczych (gaz)
2	Przyłącze rur chłodniczych (ciecz)
3	Przyłącze odprowadzenia skroplin
4	Otwór na przewody zasilania i komunikacji
5	Otwór na przewody sterownika
6	Wlot powietrza
7	Wylot powietrza
8	Panel dekoracyjny (wyposażenie dodatkowe)
9	Dekoracyjna osłona narożnika
10	Elastyczny wąż odpływowy
11	Wlot świeżego powietrza

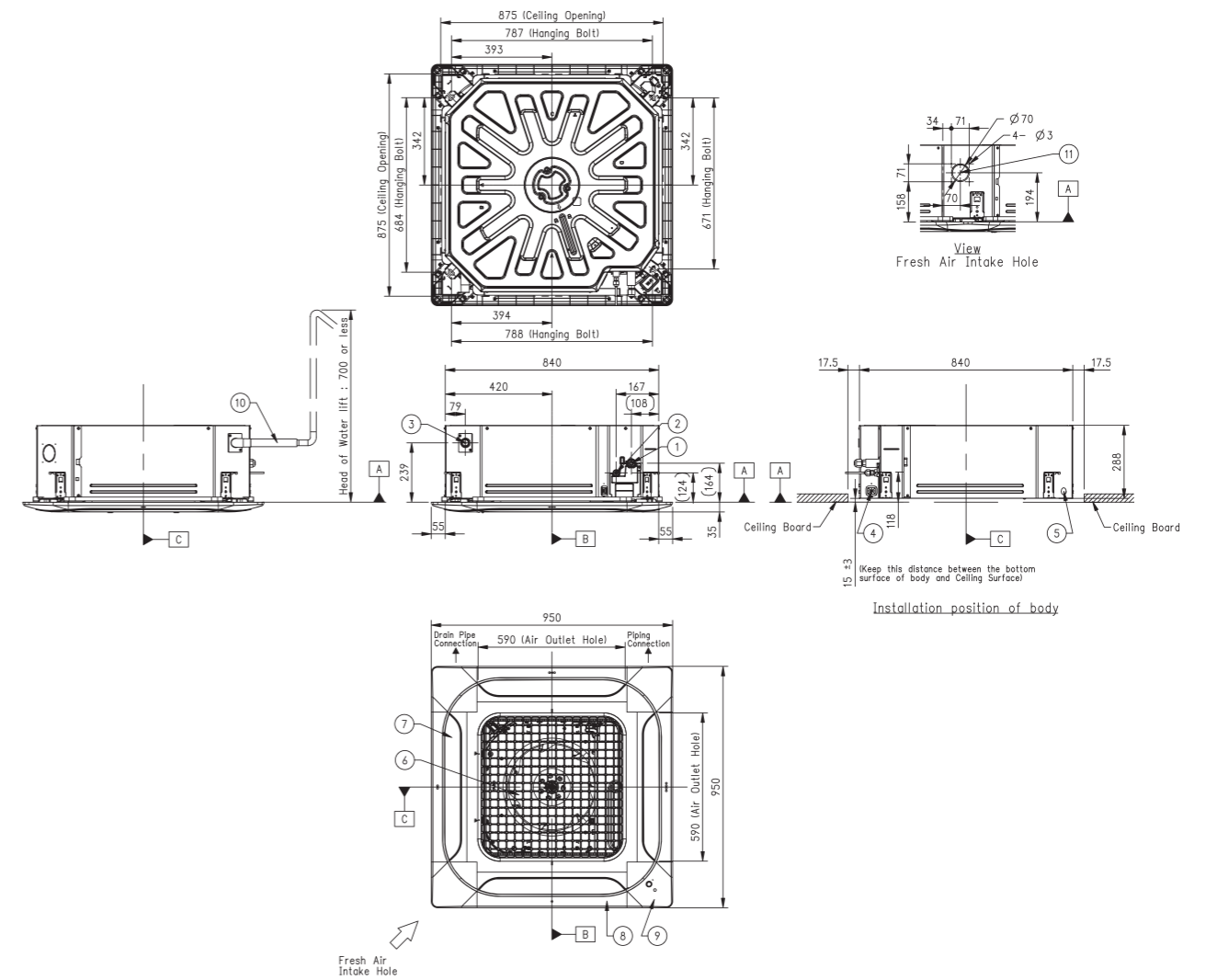

H-INVERTER (R32) / ŚREDNIEGO SPRĘŻU

UM12FH.N10 / UM18FH.N10

(Jednostki: mm)

	NAZWA CZĘŚCI
1	Przyłącze rur chłodniczych (gaz)
2	Przyłącze rur chłodniczych (ciecz)
3	Przyłącze odprowadzenia skroplin
4	Otwór na przewody zasilania i komunikacji
5	Otwór na przewody sterownika
6	Wlot powietrza
7	Wylot powietrza
8	Filtry powietrza
9	Pokrywa sterownika

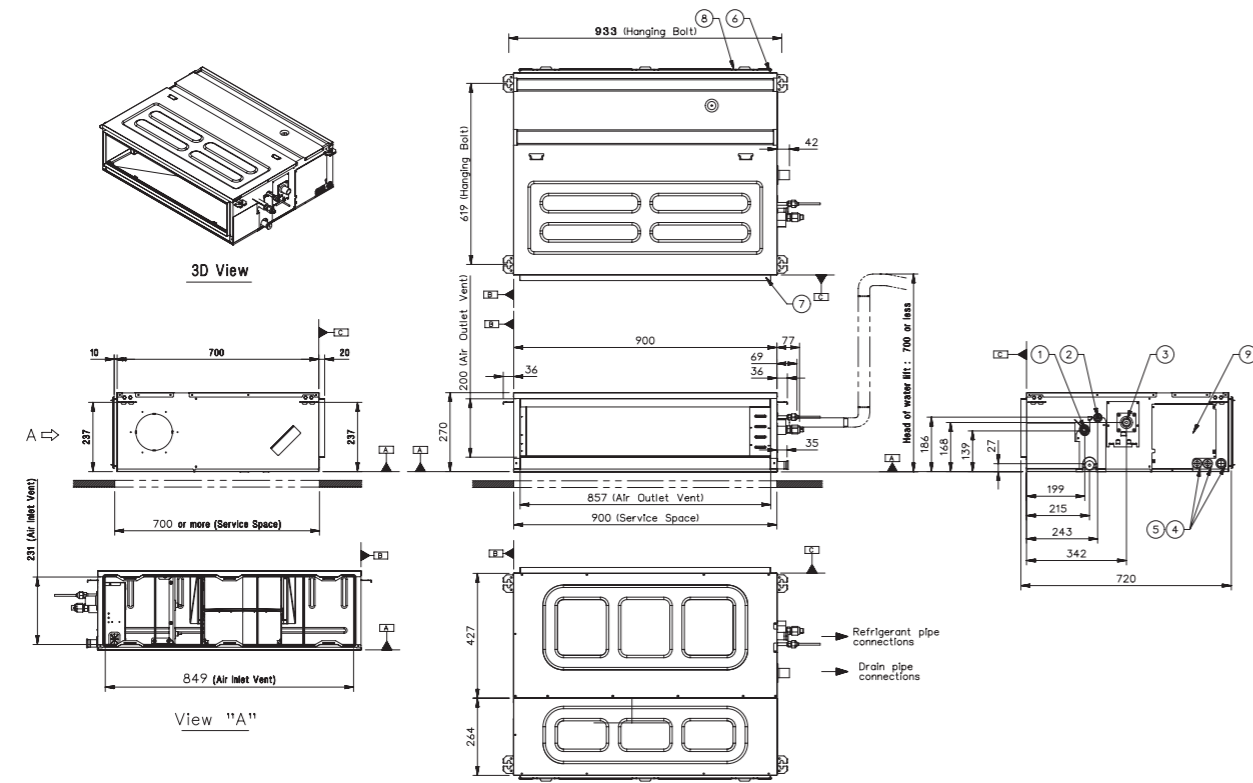

H-INVERTER (R32) / ŚREDNIEGO SPRĘŻU

UM24FH.N20 / UM30FH.N20

(Jednostki: mm)

	NAZWA CZĘŚCI
1	Przyłącze rur chłodniczych (gaz)
2	Przyłącze rur chłodniczych (ciecz)
3	Przyłącze odprowadzenia skroplin
4	Otwór na przewody zasilania i komunikacji
5	Otwór na przewody sterownika
6	Wlot powietrza
7	Wylot powietrza
8	Filtry powietrza
9	Pokrywa sterownika

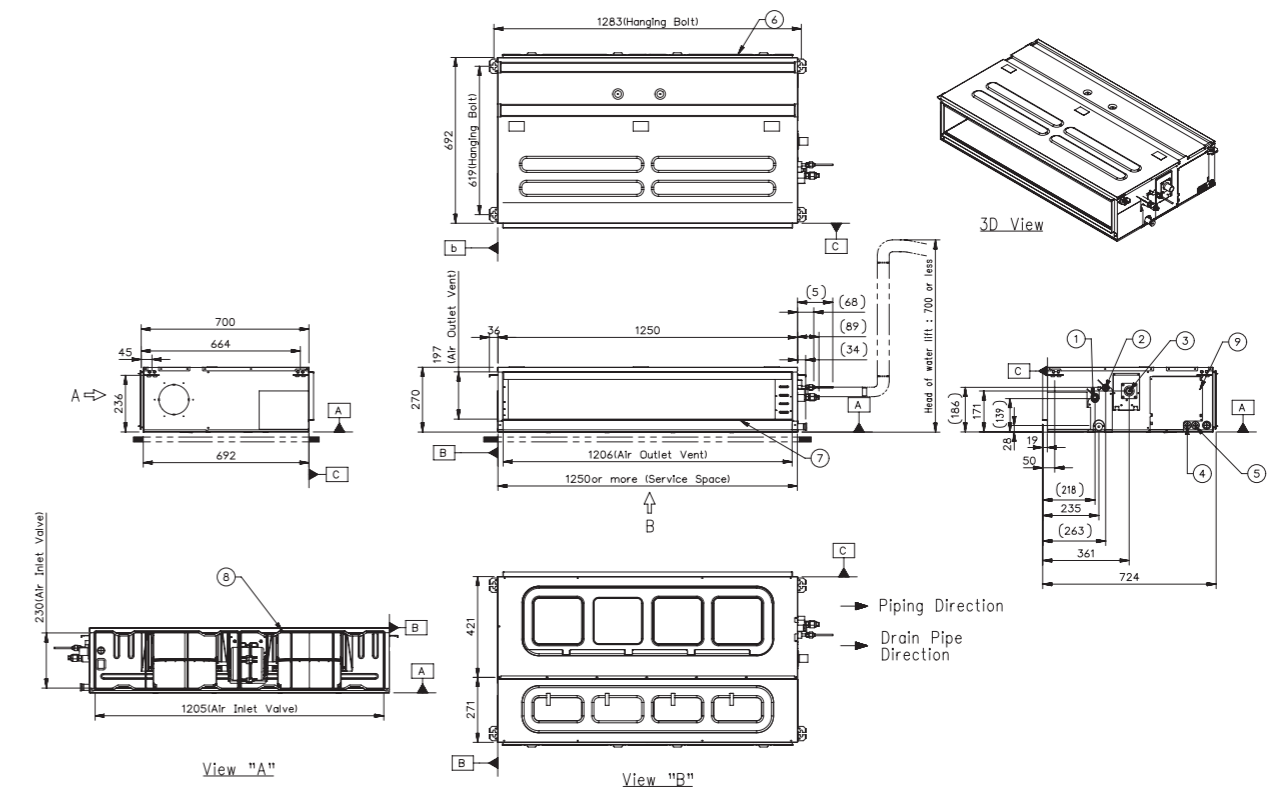

H-INVERTER (R32) / ŚREDNIEGO SPRĘŻU
UM36FH.N30 / UM42FH.N30 / UM48FH.N30

(Jednostki: mm)

	NAZWA CZĘŚCI
1	Przyłącze rur chłodniczych (gaz)
2	Przyłącze rur chłodniczych (ciecz)
3	Przyłącze odprowadzenia skroplin
4	Otwór na przewody zasilania i komunikacji
5	Otwór na przewody sterownika
6	Wlot powietrza
7	Wylot powietrza
8	Filtry powietrza
9	Pokrywa sterownika

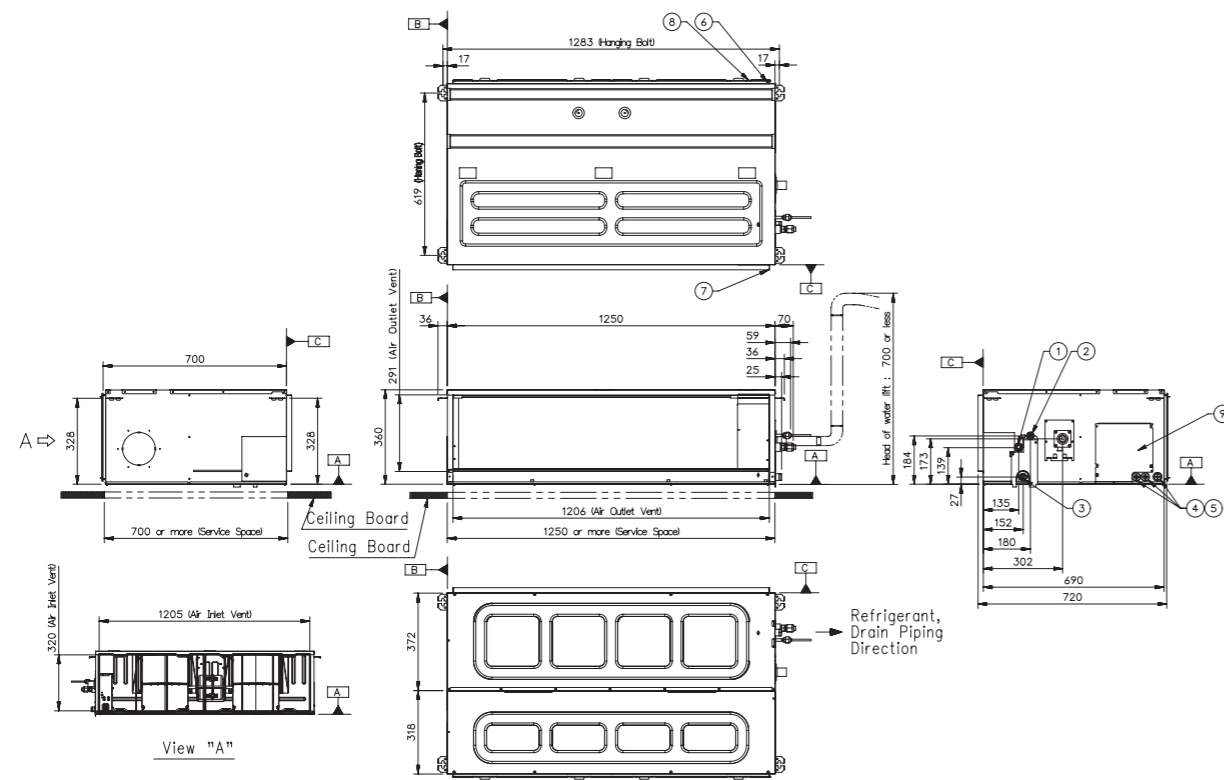

H-INVERTER (R32) / NISKIEGO SPRĘŻU
UL12FH.N50

(Jednostki: mm)

	NAZWA CZĘŚCI
1	Przyłącze rur chłodniczych (ciecz)
2	Przyłącze rur chłodniczych (gaz)
3	Przyłącze odprowadzenia skroplin
4	Przyłącze zasilania
5	Wylot powietrza
6	Wlot powietrza

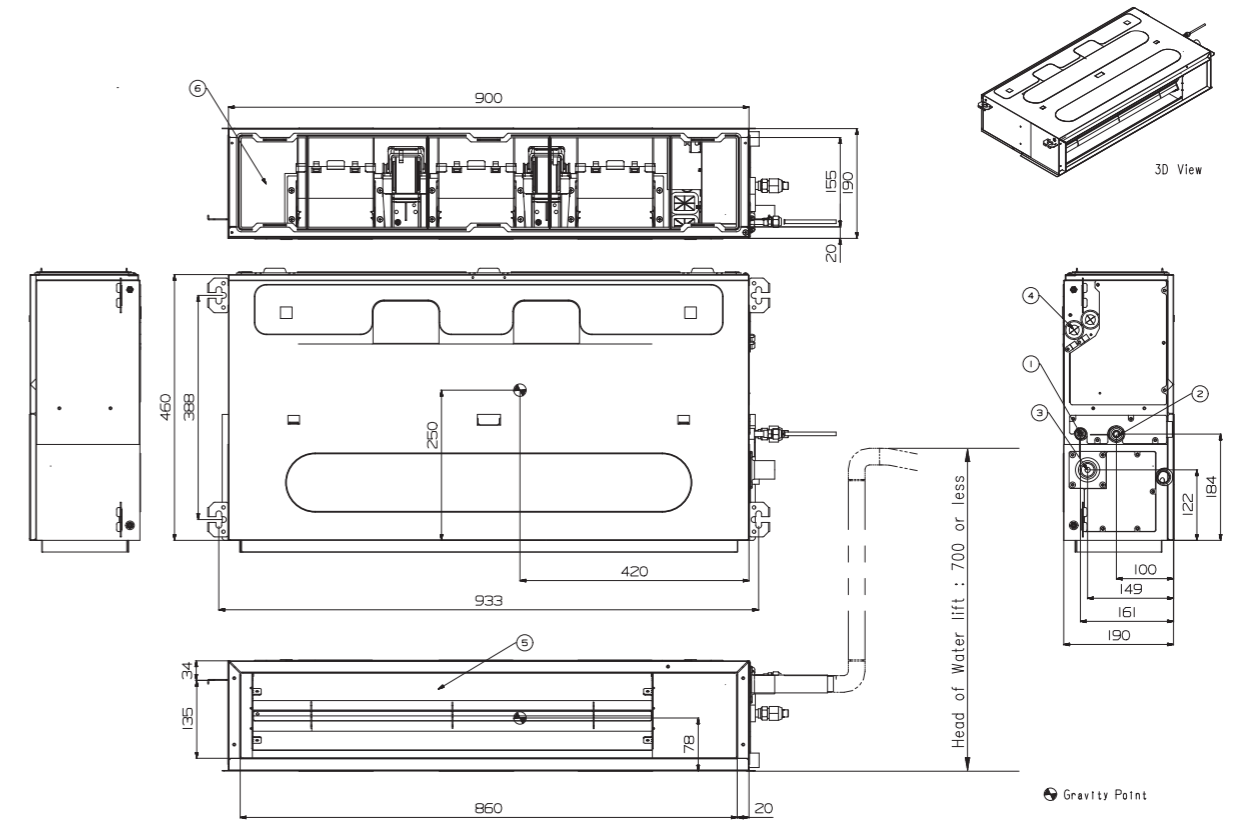

H-INVERTER (R32) / NISKIEGO SPRĘŻU

UL18FH.N30

(Jednostki: mm)

	NAZWA CZĘŚCI
1	Przyłącze rur chłodniczych (ciecz)
2	Przyłącze rur chłodniczych (gaz)
3	Przyłącze odprowadzenia skroplin
4	Przyłącze zasilania
5	Wylot powietrza
6	Wlot powietrza

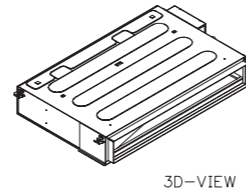
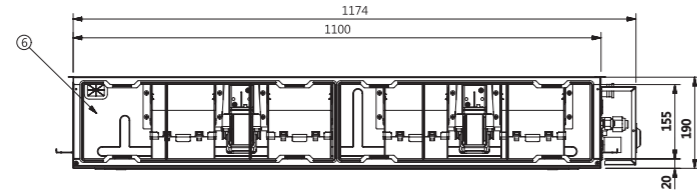

3D-VIEW

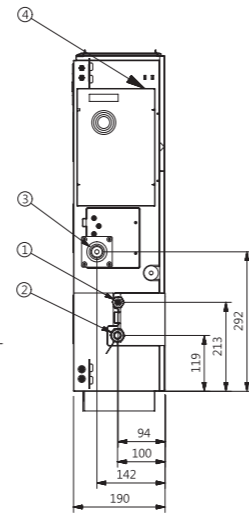
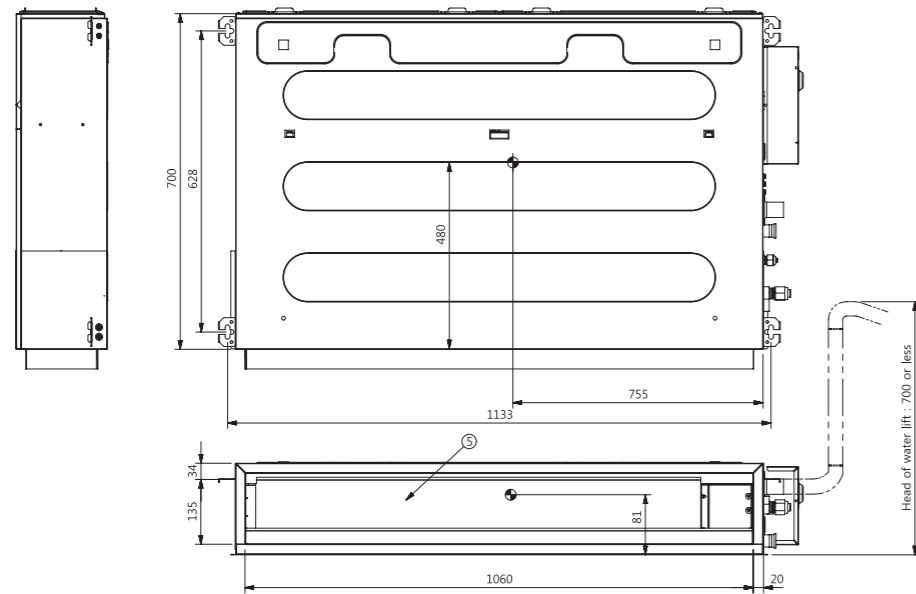

● Gravity point

STANDARD / COMPACT INVERTER (R32) / ŚREDNIEGO SPRĘŻU

CM18F.N11 / CM24F.N11 / UM30F.N11

(Jednostki: mm)

	NAZWA CZĘŚCI
1	Przyłącze rur chłodniczych (gaz)
2	Przyłącze rur chłodniczych (ciecz)
3	Przyłącze odprowadzenia skroplin
4	Otwór na przewody zasilania i komunikacji
5	Otwór na przewody sterownika
6	Wlot powietrza
7	Wylot powietrza
8	Filtry powietrza
9	Pokrywa sterownika

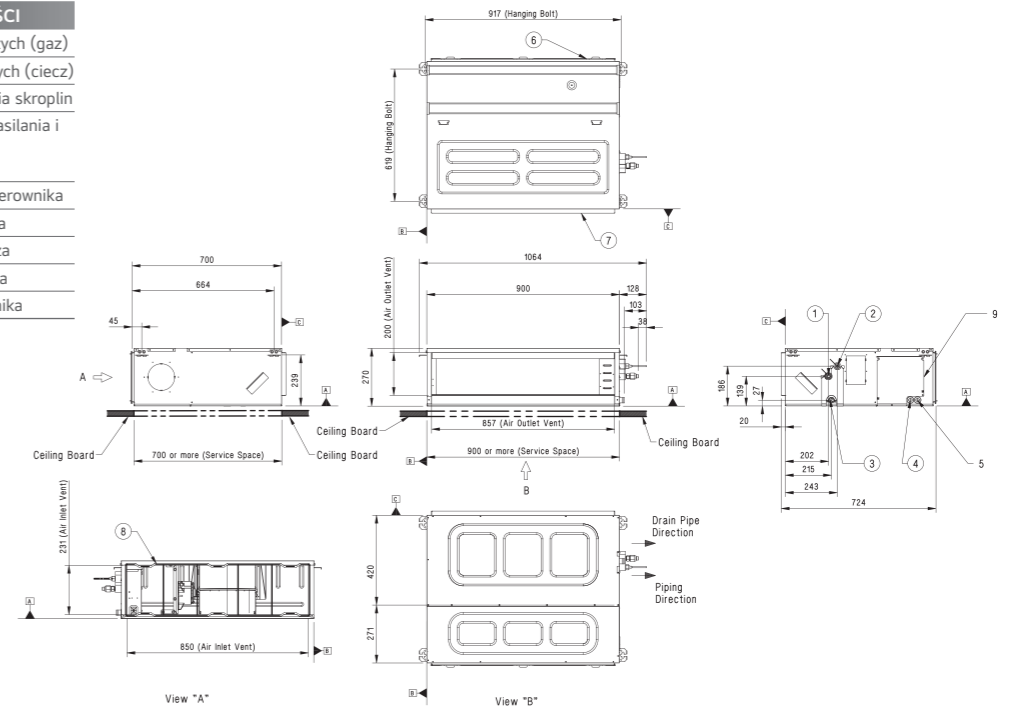

STANDARD / COMPACT INVERTER (R32) / ŚREDNIEGO SPRĘŻU

UM36F.N20

(Jednostki: mm)

	NAZWA CZĘŚCI
1	Przyłącze rur chłodniczych (gaz)
2	Przyłącze rur chłodniczych (ciecz)
3	Przyłącze odprowadzenia skroplin
4	Otwór na przewody zasilania i komunikacji
5	Otwór na przewody sterownika
6	Wlot powietrza
7	Wylot powietrza
8	Filtry powietrza
9	Pokrywa sterownika

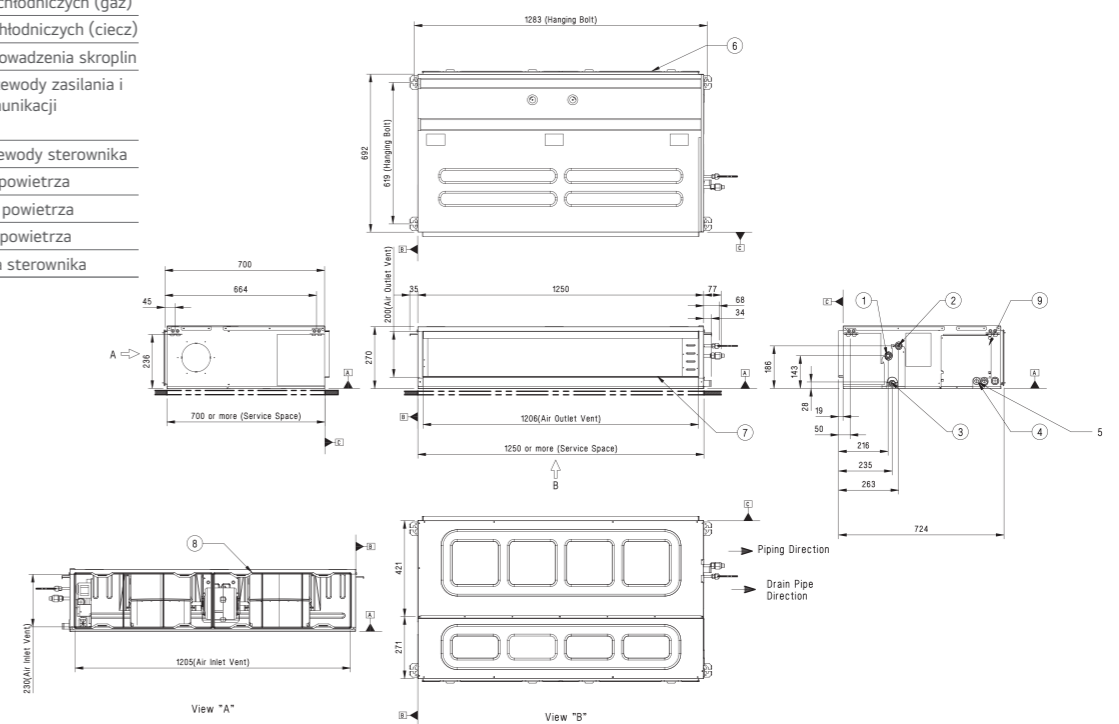

STANDARD INVERTER (R32) / ŚREDNIEGO SPRĘŻU

UM42F.N21

(Jednostki: mm)

	NAZWA CZĘŚCI
1	Przyłącze rur chłodniczych (gaz)
2	Przyłącze rur chłodniczych (ciecz)
3	Przyłącze odprowadzenia skroplin
4	Otwór na przewody zasilania i komunikacji
5	Otwór na przewody sterownika
6	Wlot powietrza
7	Wylot powietrza
8	Filtry powietrza
9	Pokrywa sterownika

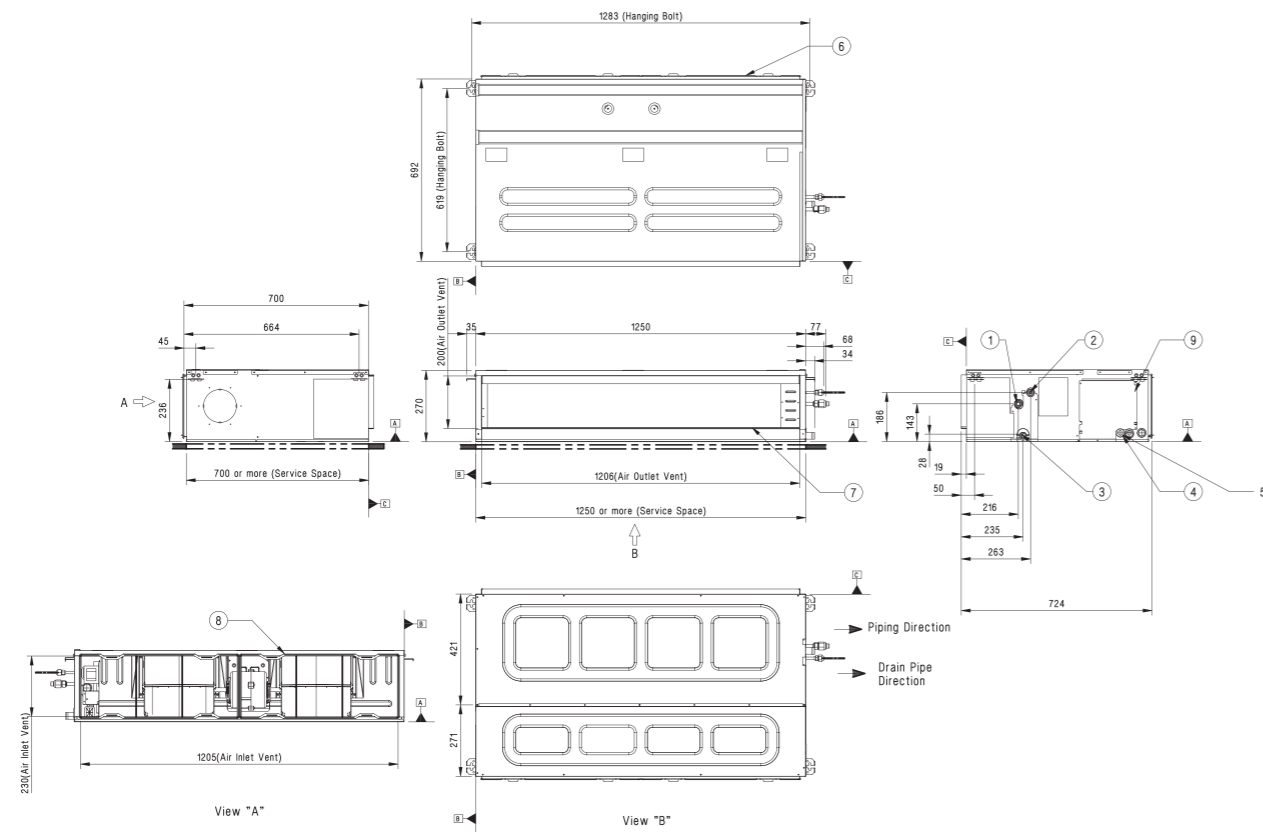

STANDARD INVERTER (R32) / ŚREDNIEGO SPRĘŻU

UM48F.N31 / UM60F.N31

(Jednostki: mm)

	NAZWA CZĘŚCI
1	Przyłącze rur chłodniczych (gaz)
2	Przyłącze rur chłodniczych (ciecz)
3	Przyłącze odprowadzenia skroplin
4	Otwór na przewody zasilania i komunikacji
5	Otwór na przewody sterownika
6	Wlot powietrza
7	Wylot powietrza
8	Filtry powietrza
9	Pokrywa sterownika

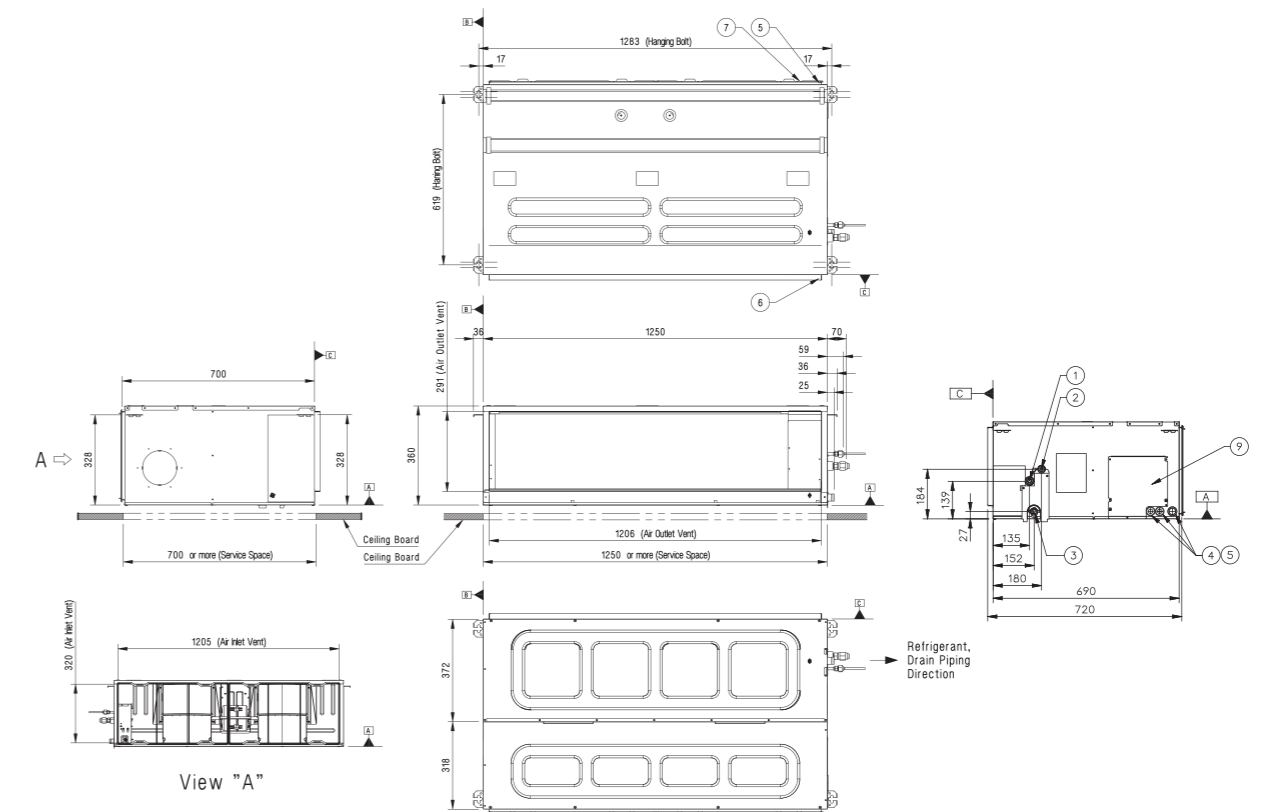

STANDARD INVERTER (R32) / NISKIEGO SPRĘŻU

CL09F.N50 / CL12F.N50

(Jednostki: mm)

	NAZWA CZĘŚCI
1	Przyłącze rur chłodniczych (ciecz)
2	Przyłącze rur chłodniczych (gaz)
3	Przyłącze odprowadzenia skroplin
4	Przyłącze zasilania
5	Wylot powietrza
6	Wlot powietrza

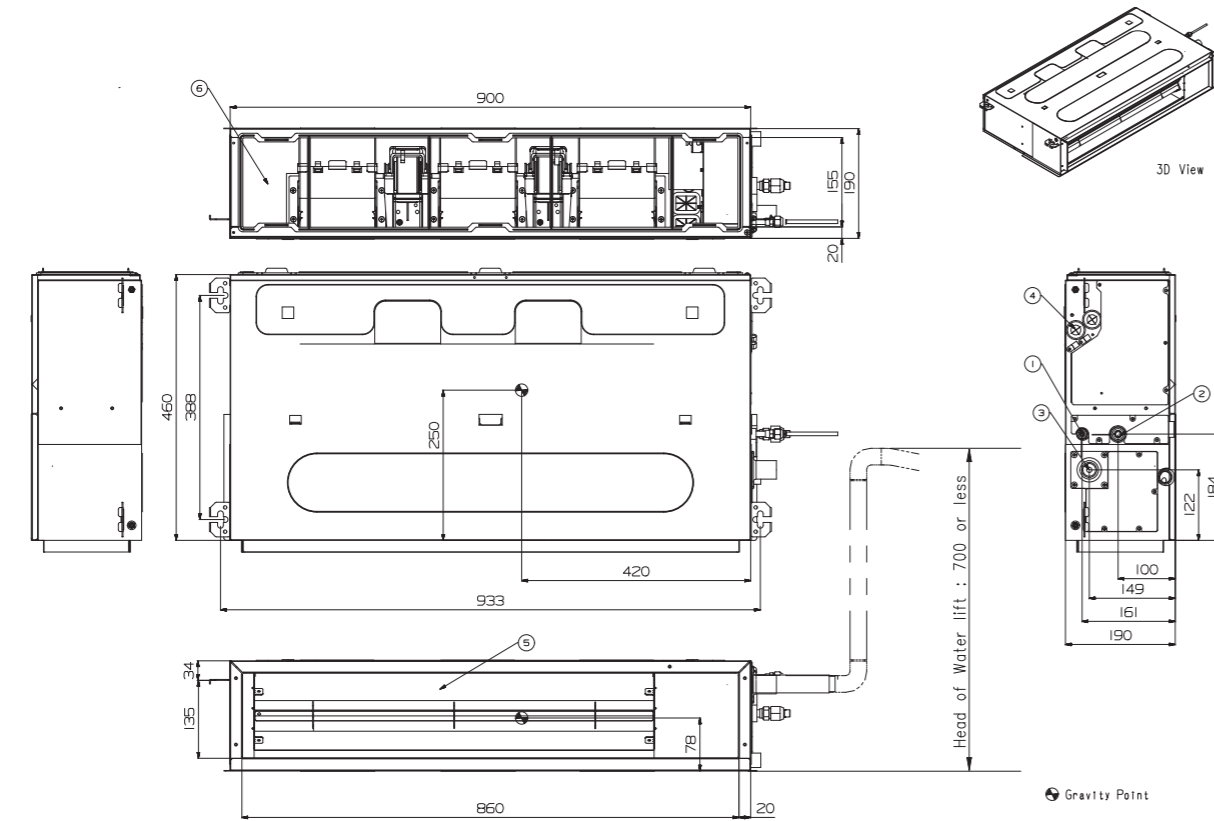

STANDARD / COMPACT INVERTER (R32) / NISKIEGO SPRĘŻU

CL18F.N60

(Jednostki: mm)

	NAZWA CZĘŚCI
1	Przyłącze rur chłodniczych (ciecz)
2	Przyłącze rur chłodniczych (gaz)
3	Przyłącze odprowadzenia skroplin
4	Przyłącze zasilania
5	Wylot powietrza
6	Wlot powietrza

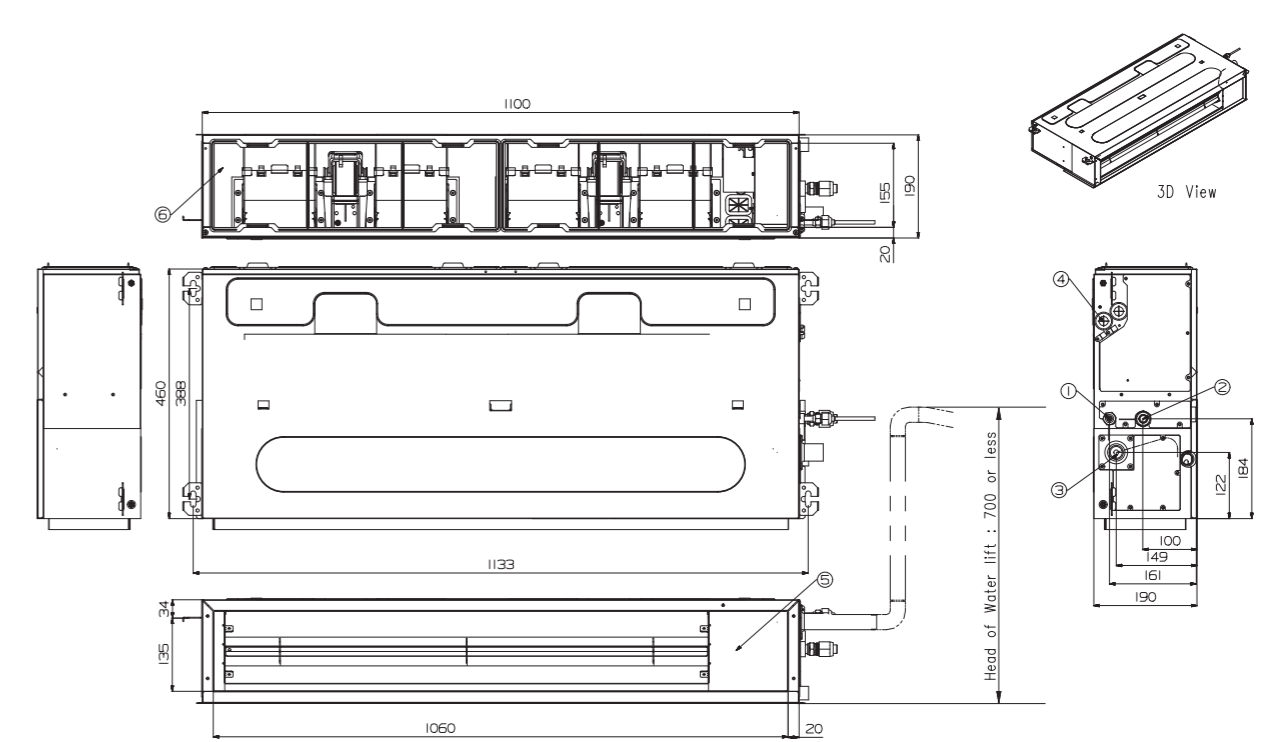

STANDARD / COMPACT INVERTER (R32) / NISKIEGO SPRĘŻU

CL24F.N30

(Jednostki: mm)

	NAZWA CZĘŚCI
1	Przyłącze rur chłodniczych (ciecz)
2	Przyłącze rur chłodniczych (gaz)
3	Przyłącze odprowadzenia skroplin
4	Przyłącze zasilania
5	Wylot powietrza
6	Wlot powietrza

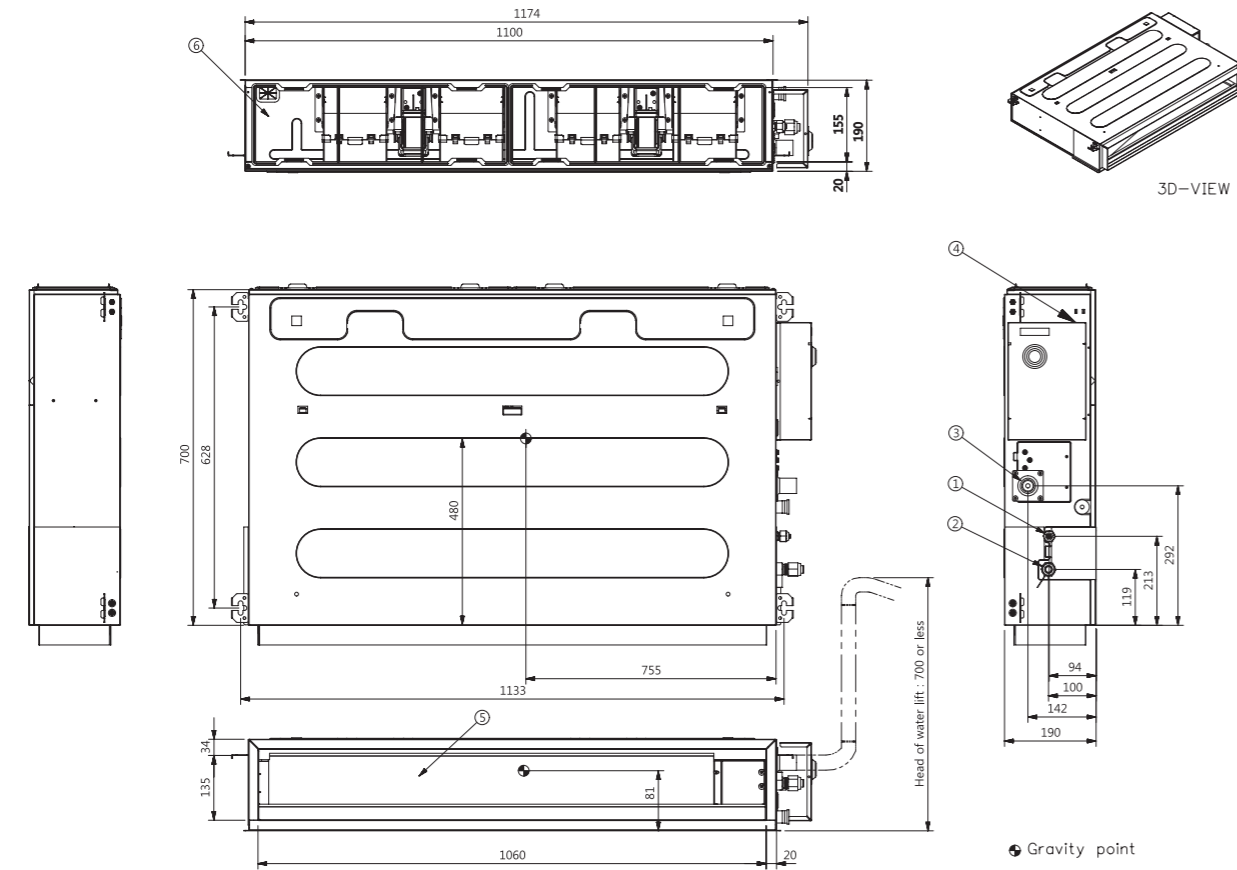

STANDARD INVERTER (R410A) / WYSOKIEGO SPRĘŻU

UB70.N95 / UB85.N95

(Jednostki: mm)

	NAZWA CZĘŚCI
1	Kołnierz wylotu powietrza
2	Kołnierz wylotu powietrza
3	Skrzynka sterująca
4	Przyłącza linii gazowej
5	Przyłącze rur chłodniczych (ciecz)
6	Przyłącze odprowadzenia skroplin
7	Pompka skroplin (opcja)

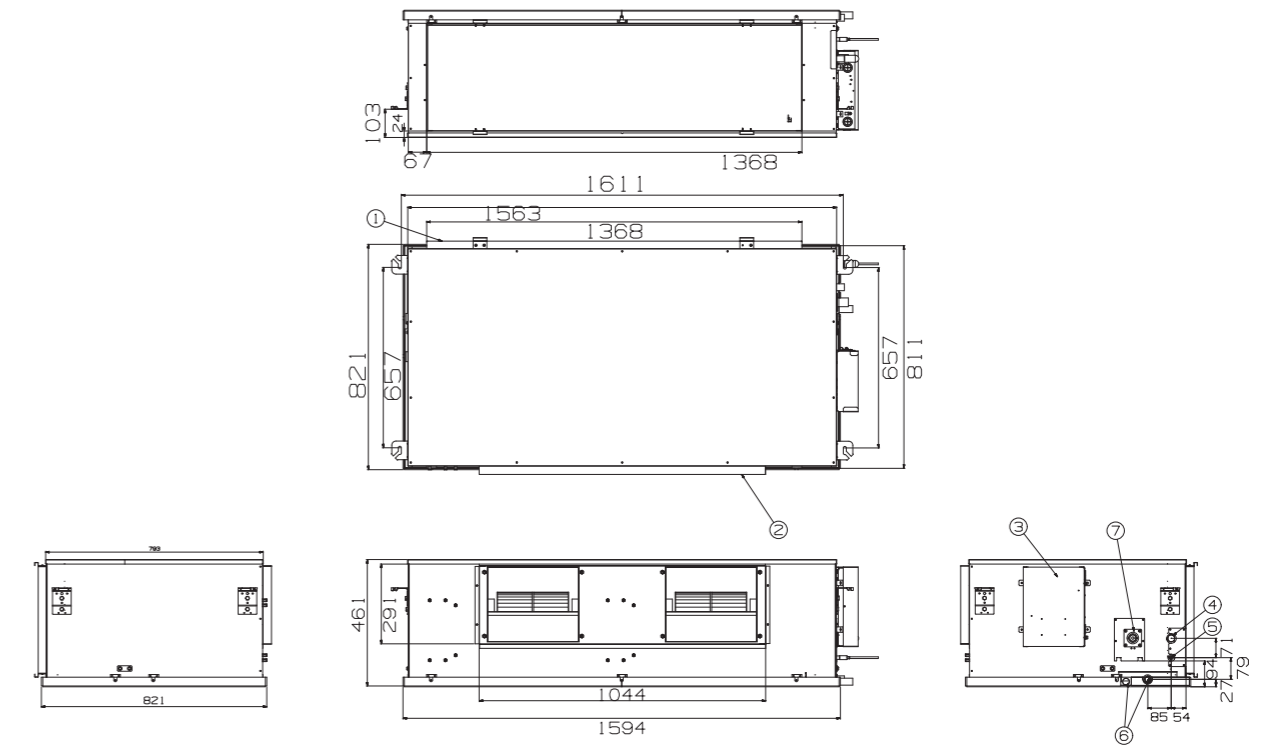

H-INVERTER (R32)

UV18FH.N10

(Jednostki: mm)

	NAZWA CZĘŚCI
1	Wlot powietrza
2	Wylot powietrza
3	Odbiornik podczerwieni
4	Otwór na instalację skroplin
5	Otwór na rurę chłodniczą
6	Przyłącze rur chłodniczych (gaz)
7	Przyłącze rur chłodniczych (ciecz)

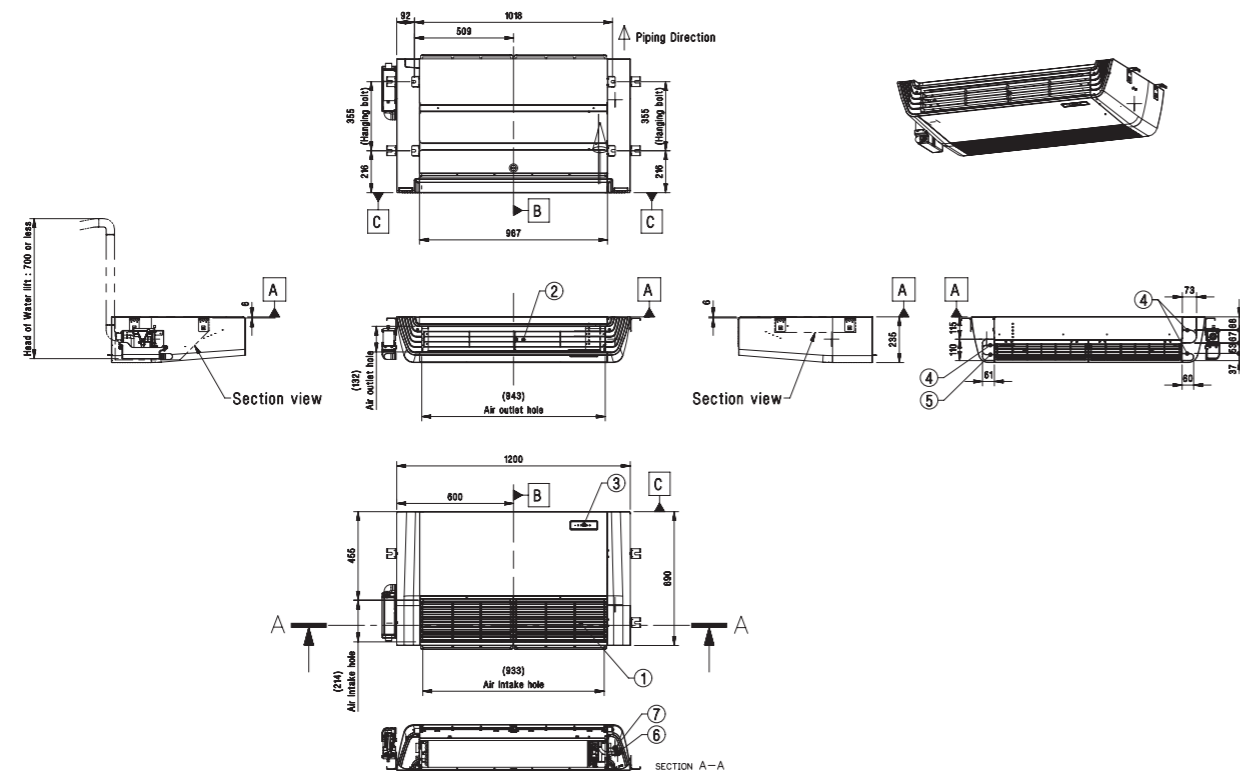

H-INVERTER (R32)

UV24FH.N20 / UV30FH.N20 / UV36FH.N20 / UV42FH.N20

(Jednostki: mm)

	NAZWA CZĘŚCI
1	Wlot powietrza
2	Wylot powietrza
3	Odbiornik podczerwieni
4	Otwór na instalację skroplin
5	Otwór na rurę chłodniczą
6	Przyłącze rur chłodniczych (gaz)
7	Przyłącze rur chłodniczych (ciecz)

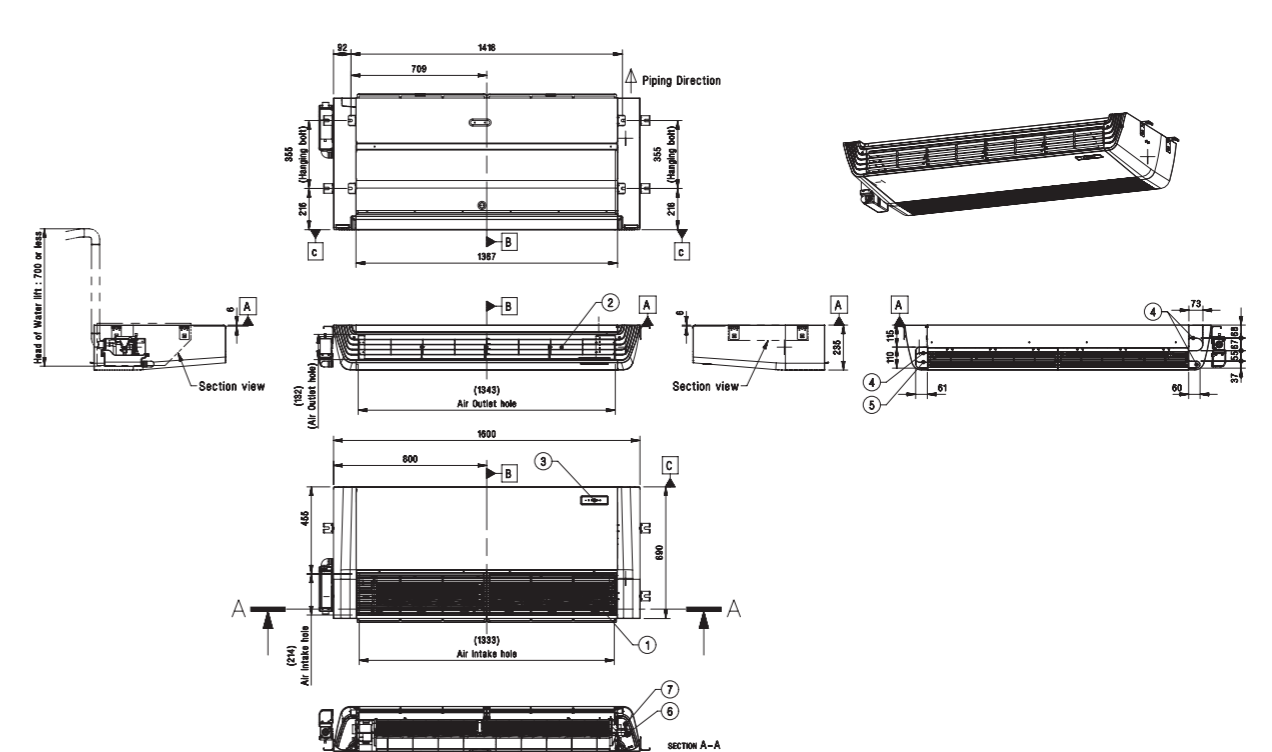

STANDARD / COMPACT INVERTER (R32)

UV18F.N10 / UV24F.N10 / UV30F.N10

(Jednostki: mm)

	NAZWA CZĘŚCI
1	Wlot powietrza
2	Wylot powietrza
3	Odbiornik podczerwieni
4	Otwór na instalację skroplin
5	Otwór na rurę chłodniczą
6	Przyłącze rur chłodniczych (gaz)
7	Przyłącze rur chłodniczych (ciecz)

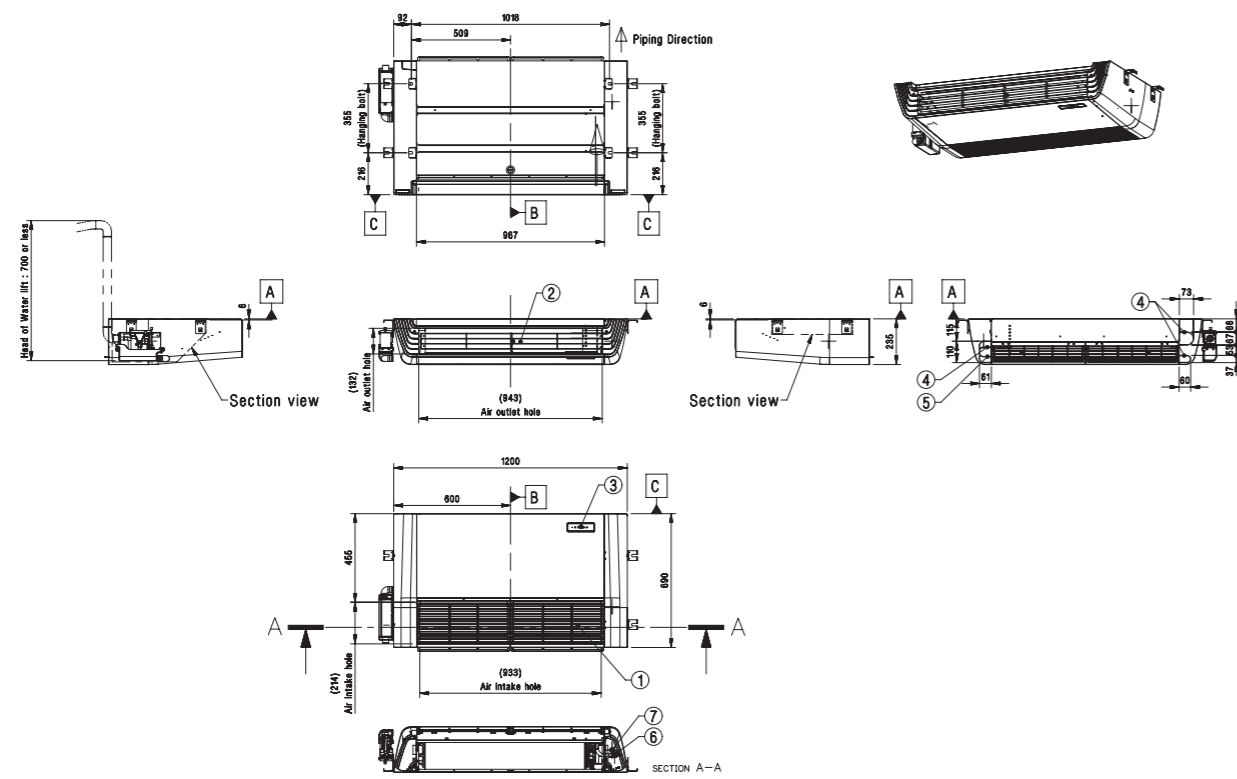

STANDARD INVERTER (R32)

UV36F.N20 / UV42F.N20 / UV48F.N20 / UV60F.N20

(Jednostki: mm)

	NAZWA CZĘŚCI
1	Wlot powietrza
2	Wylot powietrza
3	Odbiornik podczerwieni
4	Otwór na instalację skroplin
5	Otwór na rurę chłodniczą
6	Przyłącze rur chłodniczych (gaz)
7	Przyłącze rur chłodniczych (ciecz)

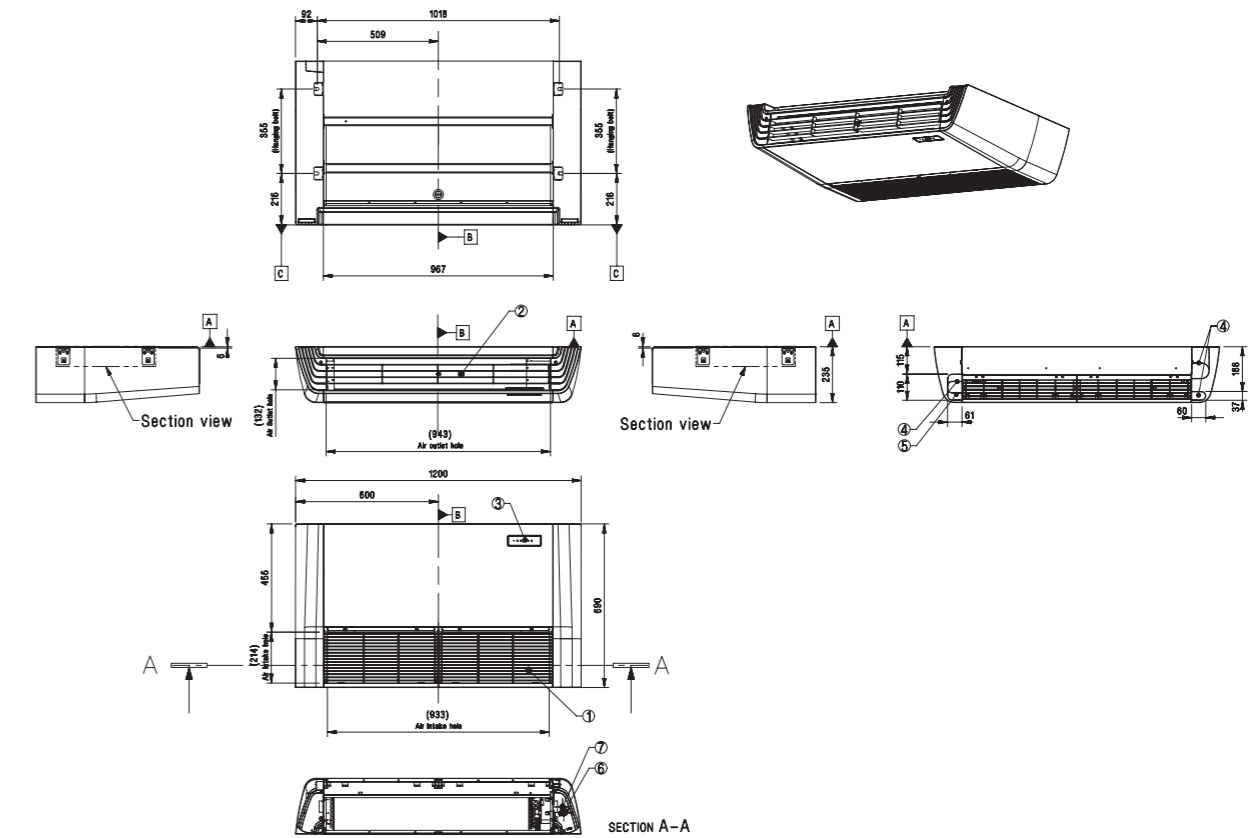

STANDARD INVERTER (R32)

UQ09.NA0 / UQ12.NA0 / UQ18.NA0

(Jednostki: mm)

NAZWA CZĘŚCI
1 Kratka wylotu powietrza
2 Odbiornik podczzerwieni
3 Kratka wylotu powietrza
4 Przyłącze rur chłodniczych (gaz)
5 Przyłącze rur chłodniczych (ciecz)
6 Przyłącze odprowadzenia skroplin
7 Otwór na przewody chłodnicze, skropliny, elektryczne
8 Płyta montażowa
9 Listwa zaciskowa do zasilania i komunikacji

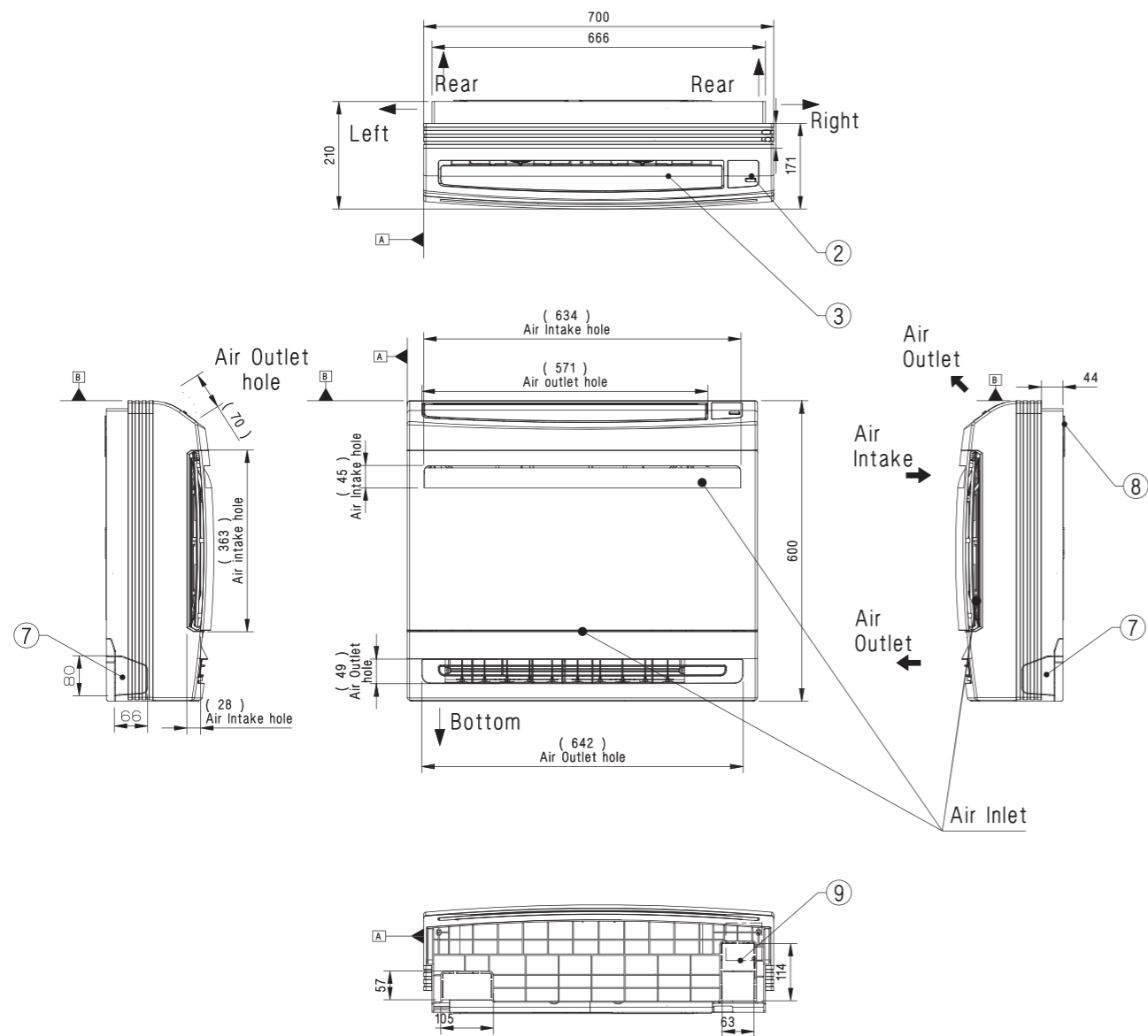

STANDARD INVERTER (R32)

MJ09PC.NSJ / MJ12PC.NSJ

(Jednostki: mm)

NAZWA CZĘŚCI
1 Otwór na przewody chłodnicze, skropliny, elektryczne
2 Płyta montażowa
3 Przyłącze odprowadzenia skroplin
4 Listwa zaciskowa do zasilania i komunikacji
5 Wyświetlacz i odbiornik podczzerwieni
6 Panel dekoracyjny

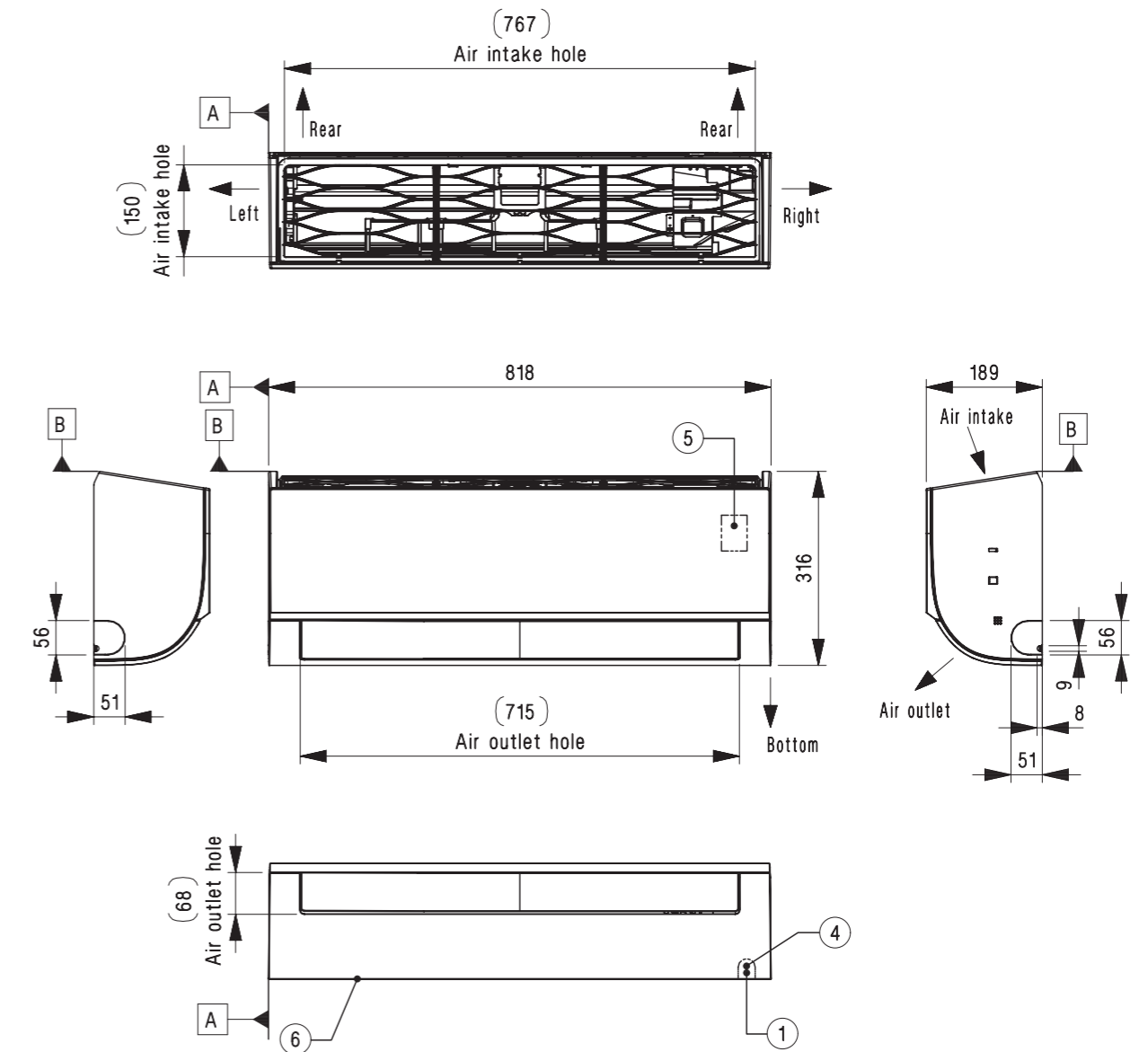

STANDARD INVERTER (R32)

MJ18PC.NSJ / MJ24PC.NSJ

(Jednostki: mm)

	NAZWA CZĘŚCI
1	Otwór na przewody chłodnicze, skropliny, elektryczne
2	Płyta montażowa
3	Przylącze odprowadzenia skroplin
4	Listwa zaciskowa do zasilania i komunikacji
5	Wyświetlacz i odbiornik podczewieni
6	Panel dekoracyjny

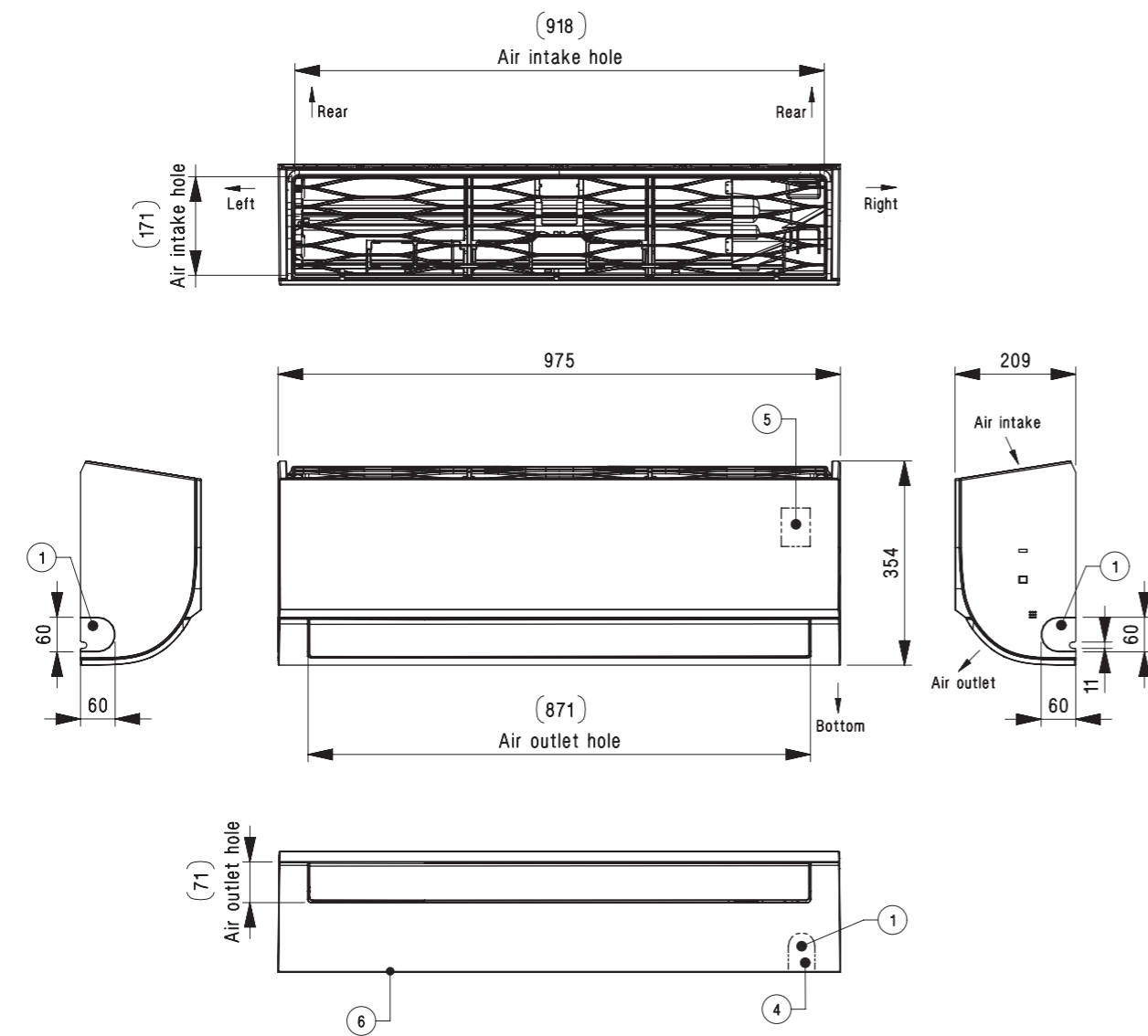

STANDARD / COMPACT INVERTER (R32)

US30F.NR0 / US36F.NR0

(Jednostki: mm)

	NAZWA CZĘŚCI
1	Otwór na przewody chłodnicze, skropliny, elektryczne
2	Płyta montażowa
3	Przylącze odprowadzenia skroplin
4	Listwa zaciskowa do zasilania i komunikacji
5	Wyświetlacz i odbiornik podczewieni
6	Panel dekoracyjny

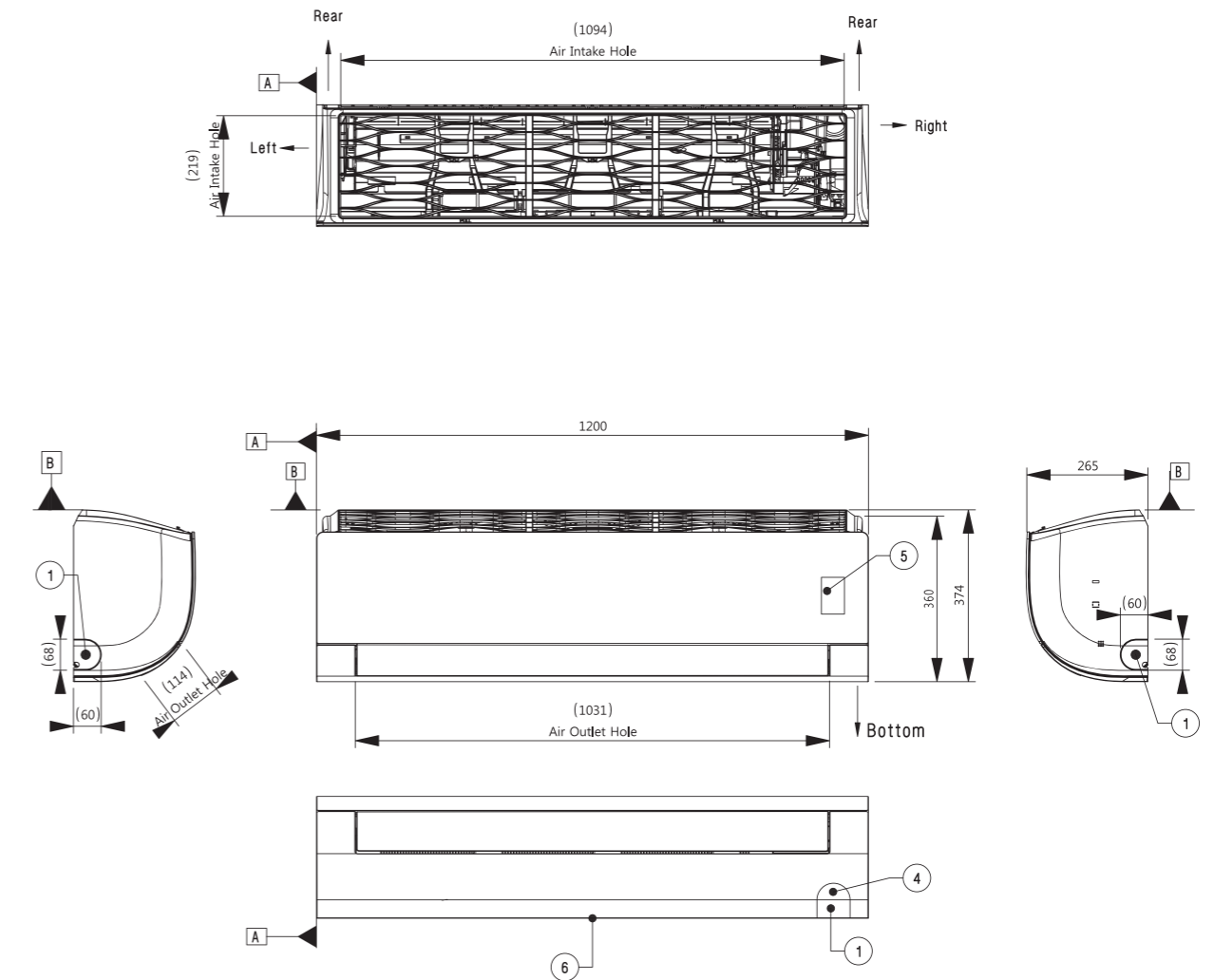

STANDARD INVERTER (R410A)**UP48.NT2**

(Jednostki: mm)

	NAZWA CZĘŚCI
1	Przednia kratka wylotu powietrza
2	Wyświetlacz i odbiornik sygnału
3	Kratka wylotu powietrza

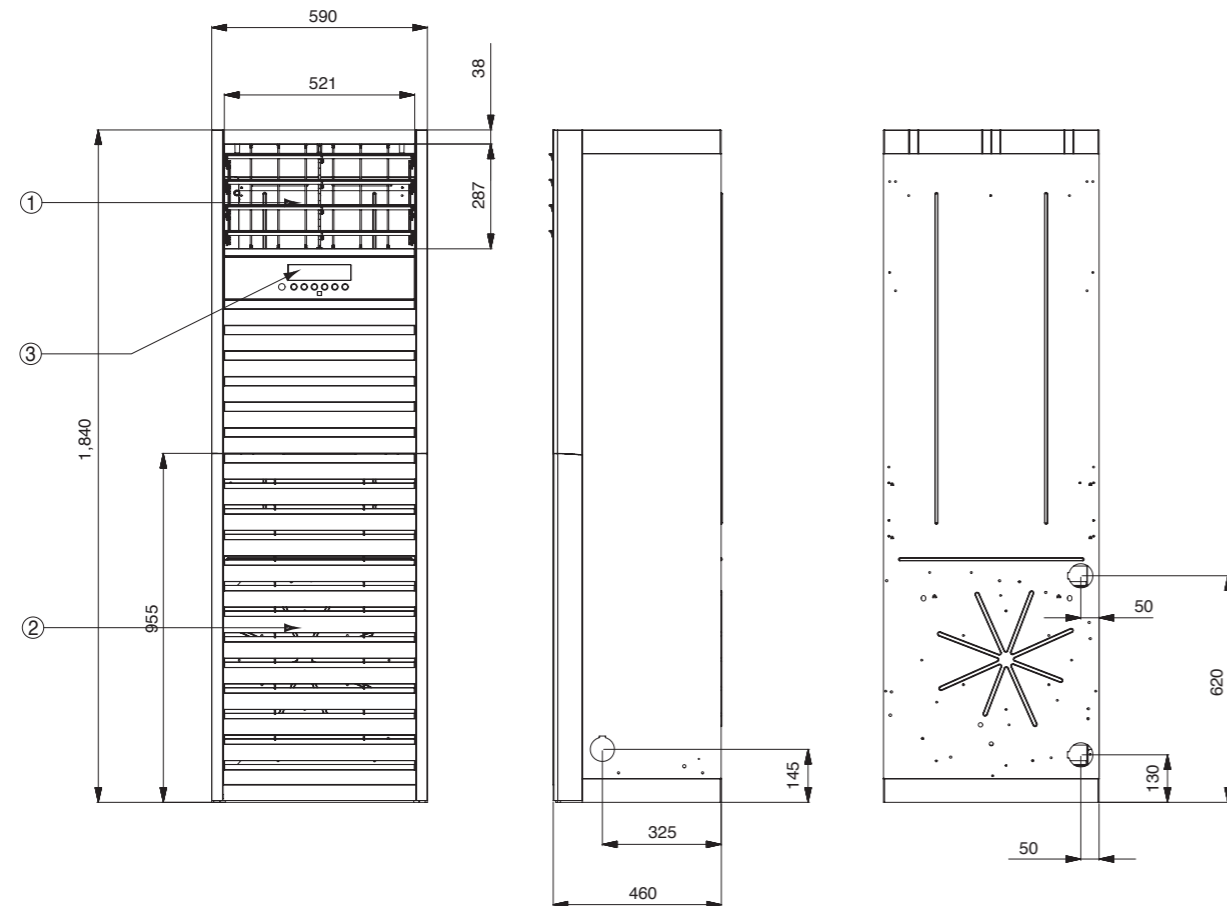
**HIGH / STANDARD / COMPACT INVERTER (R32)****UUA1.ULO**

(Jednostki: mm)

	NAZWA CZĘŚCI
1	Wylot powietrza
2	Pokrywa sterownika i pokrywa zaworu SVC
3	Przylącze przewodów zasilania i komunikacji
4	Przylącze rur chłodniczych (gaz)
5	Przylącze rur chłodniczych (ciecz)
6	Otwór na przewody zasilania i komunikacji
7	Otwór na rurę chłodniczą
8	Uchwyt
9	Pokrywa czujnika temperatury powietrza wlotowego

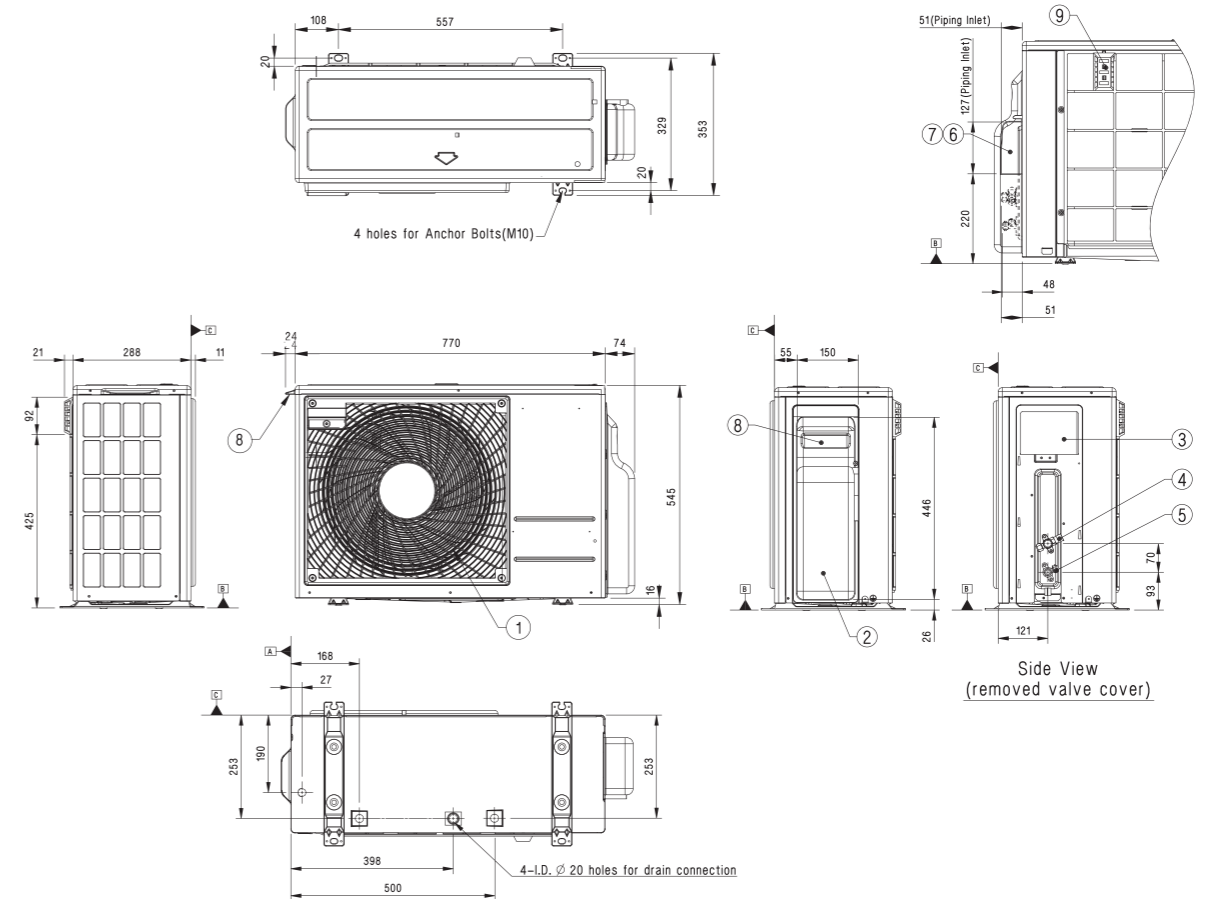
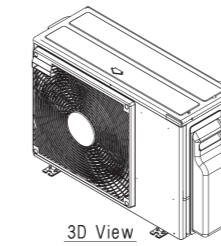

HIGH / STANDARD / COMPACT INVERTER (R32)

UUB1.U20

(Jednostki: mm)

NAZWA CZĘŚCI
1 Wylot powietrza
2 Pokrywa sterownika i pokrywa zaworu SVC
3 Przyłącze przewodów zasilania i komunikacji
4 Przyłącze rur chłodniczych (gaz)
5 Przyłącze rur chłodniczych (ciecz)
6 Uchwyt
7 Pokrywa czujnika temperatury powietrza wlotowego

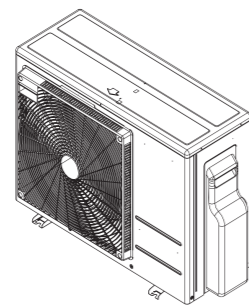

3D View

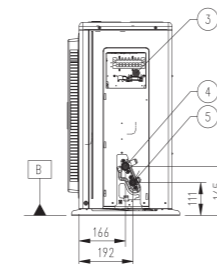
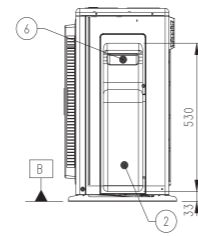
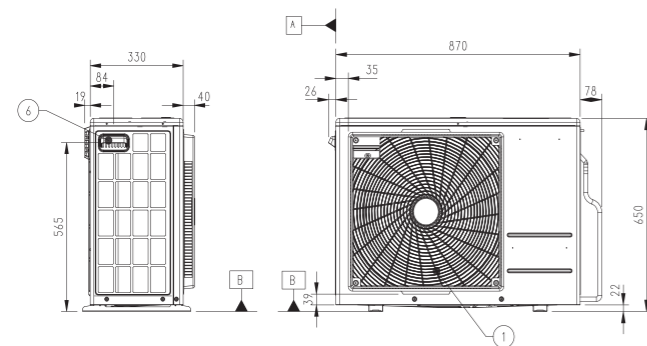
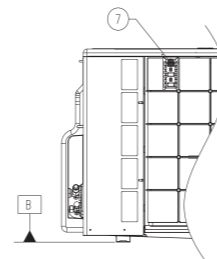
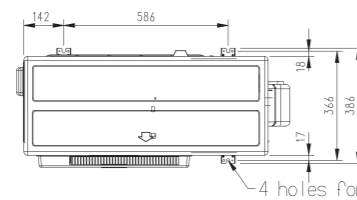

Side View (removed valve cover)

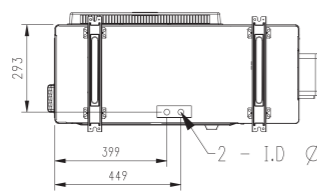

HIGH / STANDARD / COMPACT INVERTER (R32)

UUC1.U40

(Jednostki: mm)

NAZWA CZĘŚCI
1 Wylot powietrza
2 Otwór na przewody zasilania i komunikacji
3 Przyłącze rur chłodniczych (gaz)
4 Przyłącze rur chłodniczych (ciecz)
5 Uchwyt
6 Otwór na rury (przedni)
7 Otwór na rury (boczny)
8 Otwór na rury (tylny)

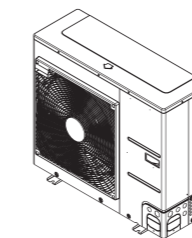

3D View

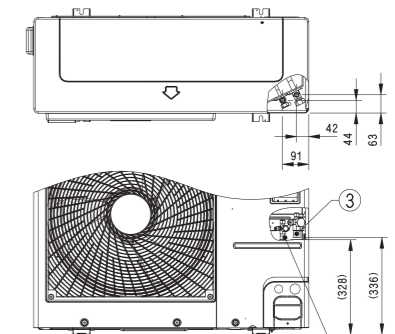
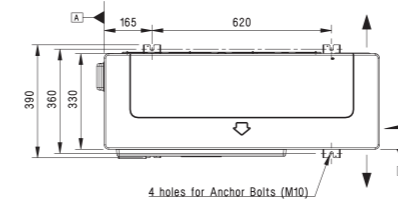

Piping connection port

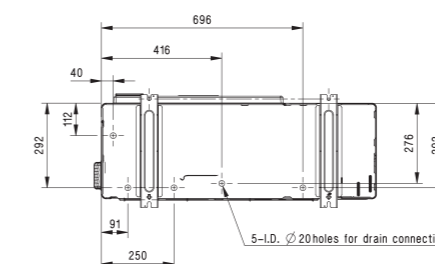
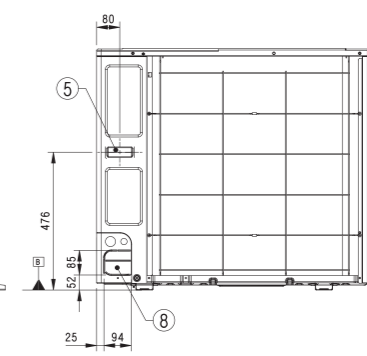
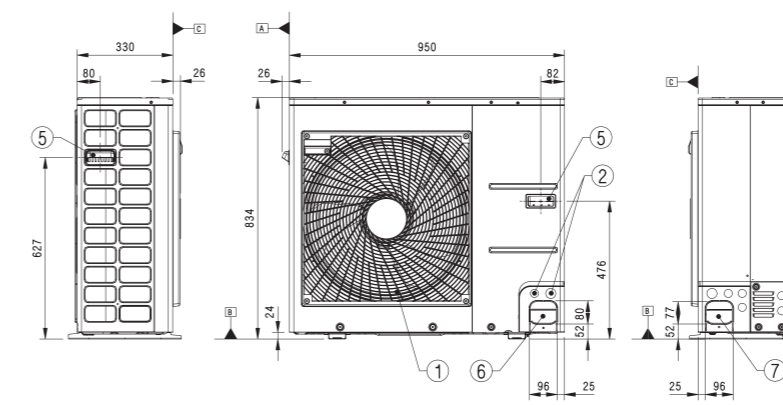

STANDARD INVERTER (R32)

UUD1.U30 / UUD3.U30

(Jednostki: mm)

NAZWA CZĘŚCI
1 Wylot powietrza
2 Otwór na przewody zasilania i komunikacji
3 Przyłącze rur chłodniczych (gaz)
4 Przyłącze rur chłodniczych (ciecz)
5 Uchwyt
6 Otwór na rury (przedni)
7 Otwór na rury (boczny)
8 Otwór na rury (tylny)

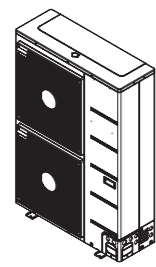

3D View

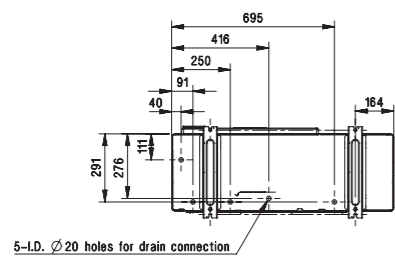
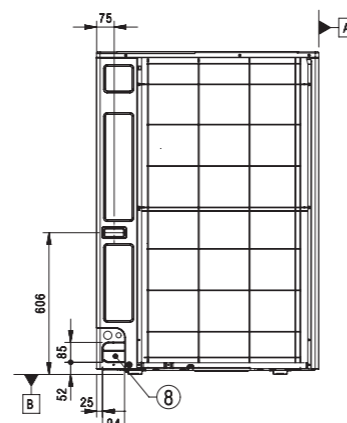
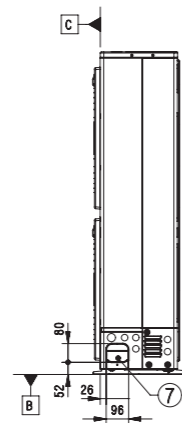
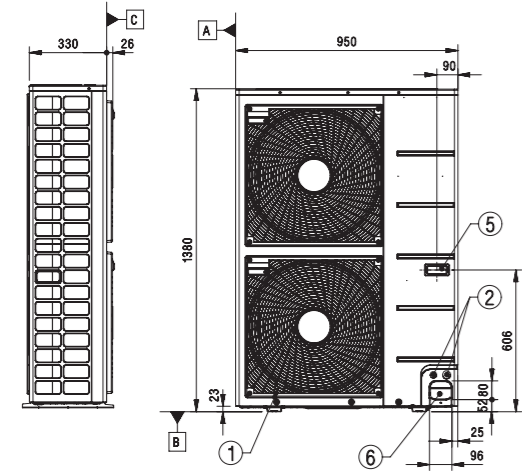
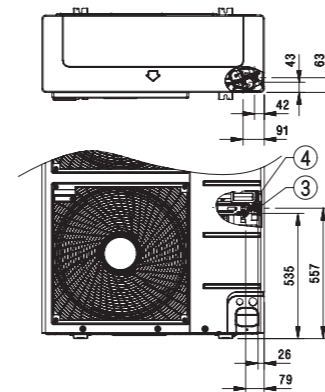
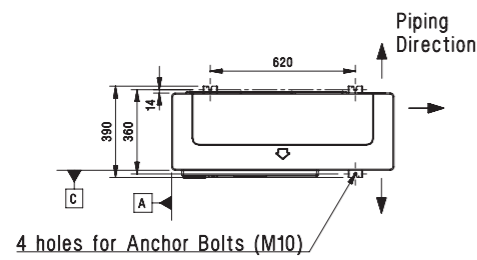

STANDARD INVERTER (R410A)

UU48W.U32 / UU49W.U32

(Jednostki: mm)

NAZWA CZĘŚCI
1 Wylot powietrza
2 Otwór na przewody zasilania i komunikacji
3 Przyłącze rur chłodniczych (gaz)
4 Przyłącze rur chłodniczych (ciecz)
5 Uchwyt
6 Otwór na rury (przedni)
7 Otwór na rury (boczny)
8 Otwór na rury (tylny)



3D View

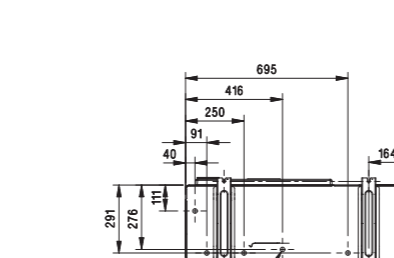
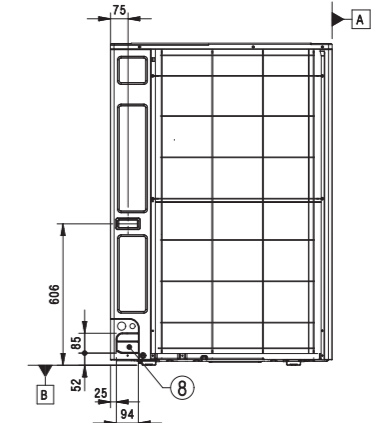
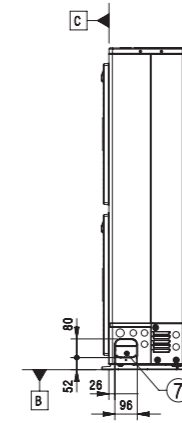
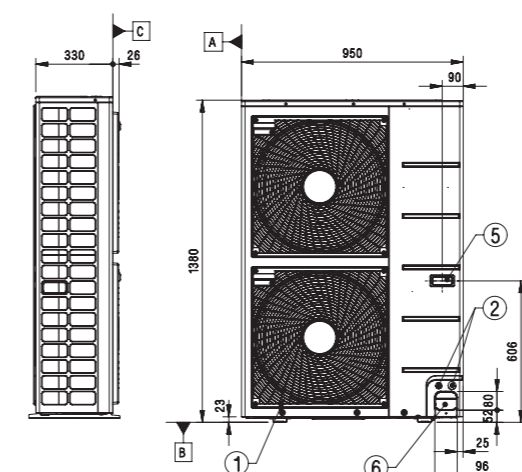
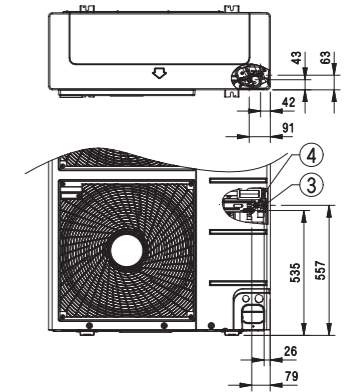
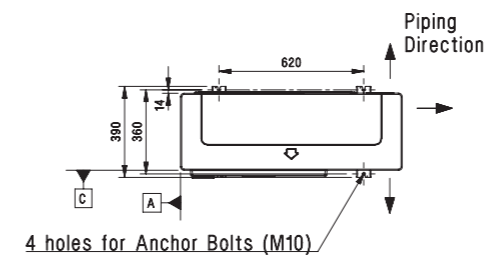

STANDARD INVERTER (R410A)

UU70W.U34

(Jednostki: mm)

NAZWA CZĘŚCI
1 Wylot powietrza
2 Otwór na przewody zasilania i komunikacji
3 Przyłącze rur chłodniczych (gaz)
4 Przyłącze rur chłodniczych (ciecz)
5 Uchwyt
6 Otwór na rury (przedni)
7 Otwór na rury (boczny)
8 Otwór na rury (tylny)

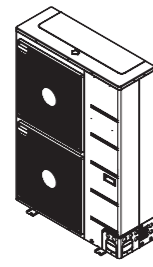

3D View

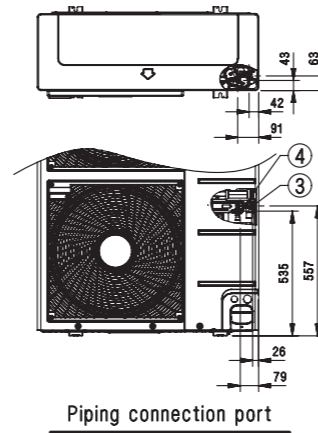
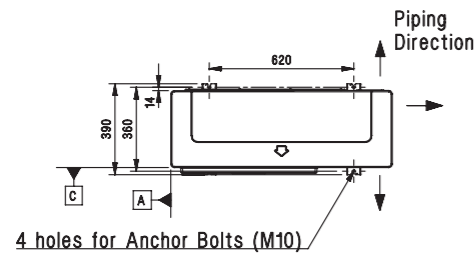

Piping connection port

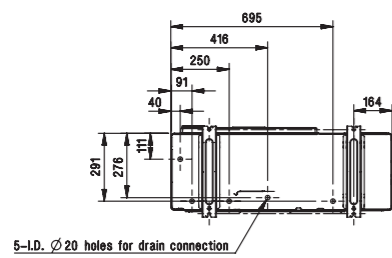
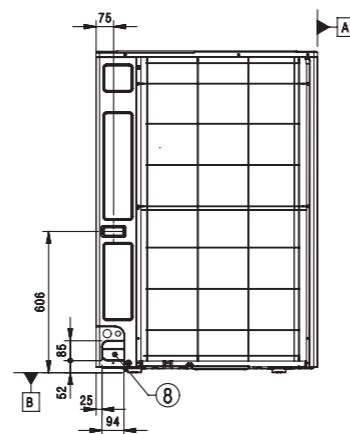
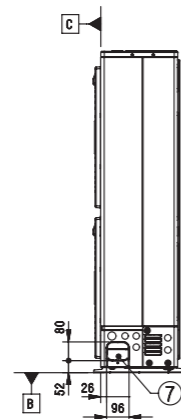
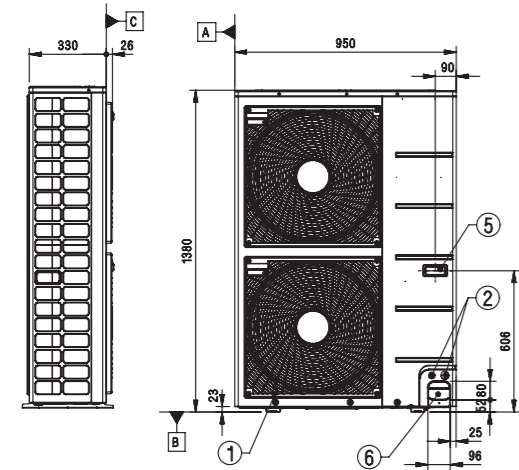

5-ID. Ø20 holes for drain connection

STANDARD INVERTER (R410A)

UU85W.U74

(Jednostki: mm)

NAZWA CZĘŚCI
1 Przyłącza linii gazowej
2 Przyłącza linii cieczy
3 Wlot powietrza
4 Wylot powietrza
5 Otwór odprowadzenia skroplin 22
6 Otwór na przewody zasilania i komunikacji
7 Otwór na przewody zasilania i komunikacji
8 Otwór na przewody zasilania i komunikacji

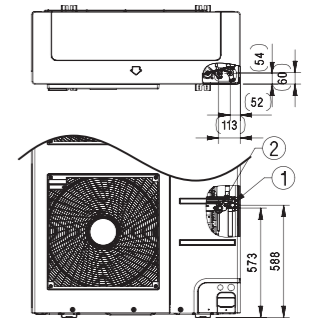
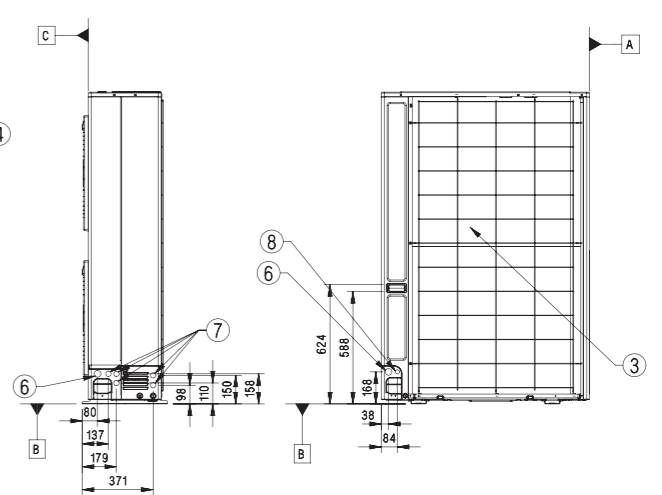
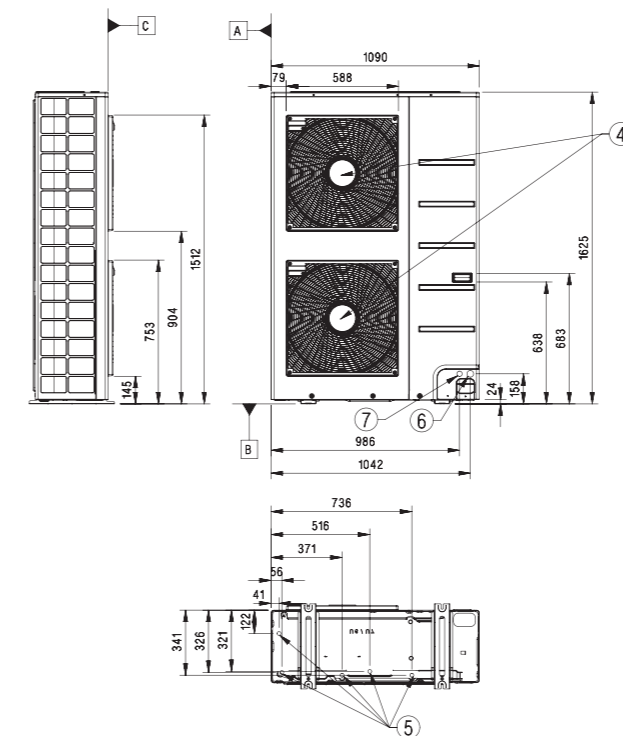
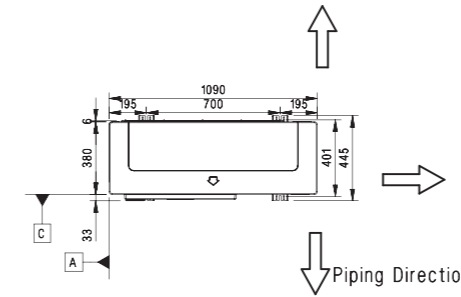
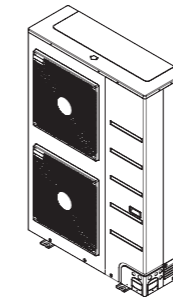



LG Electronics Polska

BIURA:

BIURO GŁÓWNE

LG Electronics Polska Sp. z o.o.
02-675 Warszawa, ul. Wołoska 22
tel. (22) 48 17 100
klimatyzacja@lge.pl
www.lg.com/pl
www.strefaklimatyzacji.pl

Akademia Klimatyzacji LG
02-285 Warszawa
ul. Szyszkowa 20
tel. (22) 48 17 420
klimatyzacja-warszawa@lge.pl

Oddział i Akademia Gdynia
81-300 Gdynia,
ul. Sportowa 8
tel. (58) 73 16 410-412
klimatyzacja-gdynia@lge.pl

Oddział i Akademia Katowice
40-028 Katowice
ul. Sowińskiego 46
(Millenium Plaza)
tel. (32) 621 04 33
klimatyzacja-katowice@lge.pl

Oddział Poznań
61-101 Poznań
ul. Arcybiskupa Baraniaka 88B
Malta Office Park, Budynek C
klimatyzacja-poznan@lge.pl

Oddział i Akademia Wrocław
55-040 Kobierzyce
Bielany Wrocławskie
ul. Szwedzka 5A
klimatyzacja-wroclaw@lge.pl

Dystrybutor